

BLANCO

UNIT VERKAUFSUNTERLAGE 2025

BLANCO.CH

INTEGRIERTE LÖSUNGEN FÜR DEN
WASSERPLATZ IN DER KÜCHE

BLANCO UNIT – ARMATUR,
SPÜLE UND ABFALLSYSTEM



INHALTSVERZEICHNIS

NEUE MARKENIDENTITÄT	4–5
-----------------------------	------------

100 JAHRE BLANCO	6–7
-------------------------	------------

OBERFLÄCHEN UND FARBEN	8–12
-------------------------------	-------------

BLANCO UNIT	13–14
--------------------	--------------

BLANCO INSPIRATION	15–16
---------------------------	--------------

SILGRANIT BECKEN	17–31
INTEGRIERT/EINBAU VON OBEN	17–22
UNTERBAU	23–27
FLÄCHENBÜNDIG	28–31

SILGRANIT BECKEN FÜR FARBIGE KOMPONENTEN	32–36
INTEGRIERT/EINBAU VON OBEN	33
UNTERBAU	33–35
AB- UND ÜBERLAUFSETS	36

EDELSTAHL BECKEN	37–72
MIT ARMATURENBANK	37–46
INTEGRIERT/EINBAU VON OBEN	
UNTERBAU	47–60
OHNE ARMATURENBANK	
FLÄCHENBÜNDIG	61–72

KERAMIK BECKEN/MODULE	73–75
INTEGRIERT/EINBAU VON OBEN	73
MODULE	74
UNTERBAU	74–75

SILGRANIT SPÜLEN	76–96
INTEGRIERT/EINBAU VON OBEN	76–89
Eckspülen 900x900 mm	76
Unterbau 600 mm	77–83
Unterbau 500 mm	83–85
Unterbau 450 mm	85–88
Unterbau 400 mm	89
FLÄCHENBÜNDIG	90–96
Eckspülen 900x900 mm	90
Unterbau 600 mm	90–93
Unterbau 500 mm	93–94
Unterbau 450 mm	94–96

EDELSTAHL SPÜLEN	97–113
Eckspülen 900x900 mm	97–98
Unterbau 900 mm	98
Unterbau 800 mm	98–99
Unterbau 600 mm	100–106
Unterbau 500 mm	106–108
Unterbau 450 mm	108–113
Unterbau 400 mm	113

DRINK.SYSTEMS	114–118
DRINK.SODA EVOL-S PRO	114
DRINK.FILTER EVOL-S PRO	114
ZUBEHÖR	115–116
PLANUNGSHINWEISE	117–118

KÜCHENARMATUREN	119–138
FILTERARMATUREN	119–120
ALTA II	123–124
AMBIS	127–128
AVONA	122–123
CANDOR	128
CARENA	124–125
CATRIS	119, 124
BLANCOCULINA II	120–121
DARAS	133
FONTAS II	119–120
JANDORA	129
JURENA	125
KANO	129–130
LANORA	128
LINEE	121
LINUS	126–127
LIVIA	122
MIDA	130–131
MILA	131
MILI	132
PANERA	120
SONEA	122
TRADON	124
VIU	126
VONDA	122
BLANCOWEGA II	132
VORFENSTERARMATUREN	134–137

SPÜLMITTELSPENDER	138
--------------------------	------------

ABFALLSYSTEME	139–149
SELECT II FÜR FRONTMONTAGE	139–141
FLEXON II FÜR AUSZÜGE	142–144
BOTTON HINTER SCHWENKTÜREN	145
SOLON – EINBAU APL	145
SINGOLO	146
ZUBEHÖR	146–149

ZUBEHÖR	150–157
BEDIENELEMENTE	150
SICHTTEILE	151
PFLEGEMITTEL	152
SPÜLENZUBEHÖR	153
SCHNEIDBRETTER	154
GESCHIRRKORB	154
ROHR UND SIFON	154
ARMATURENZUBEHÖR	155–156
LOCHWERKZEUG	156
KITCHEN ACCESSOIRES	157

SILGRANIT
BECKEN

FARBIGE
KOMPONENTEN

EDELSTAHL
BECKEN

KERAMIK
BECKEN

SILGRANIT
SPÜLEN

EDELSTAHL
SPÜLEN

DRINK-
SYSTEMS

KÜCHEN-
ARMATUREN

ABFALL-
SYSTEME

ZUBEHÖR

Silgranit
Becken

Farbige
Komponenten

Edelstahl
Becken

Keramik
Becken

Silgranit
Spülen

Edelstahl
Spülen

drink.systems

Armaturen

Abfallsysteme

Zubehör

BLANCO

DIE NEUE BLANCO MARKENIDENTITÄT

Mit dem neuen Erscheinungsbild verleihen wir unserer Marke und dem Konzept der BLANCO UNIT mehr **KLARHEIT, SICHTBARKEIT UND AUFMERKSAMKEIT.** So sorgen wir für eine stärkere Differenzierung sowohl im Handel als auch in der Öffentlichkeit.

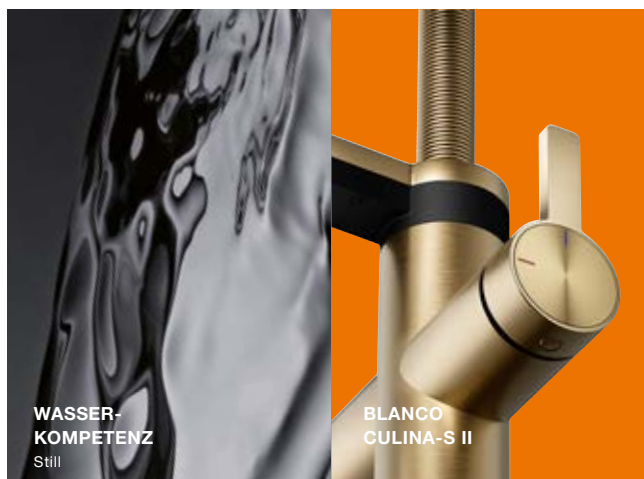

SEIT 100 JAHREN DENKEN WIR DEN WASSERPLATZ DER KÜCHE NEU.



1

Eine Idee führt uns seit der Gründung unseres Unternehmens im Jahr 1925 zu immer neuen Innovationen: Den zentralen Ort in der Küche zu einem Ort zu machen, der auf die Wünsche der Menschen zugeschnitten ist. Wo Form und Funktion zu einer Einheit werden – und die Küchenarbeit Freude bereitet.

Auch wenn wir mit unermüdlichem Pioniergeist und bahnbrechenden Lösungen den Küchenwasserplatz immer wieder neu erfinden: Das Versprechen der Marke BLANCO bleibt unverändert bestehen. Mit unserem ganzheitlich gedachten Angebot gewinnen unsere Kundinnen und Kunden tagtäglich ein Stück mehr Lebensqualität. Und auch Ihnen – unseren Handelspartnerinnen und Handelspartnern – bieten wir mit einem konsequent auf die Unterstützung Ihrer Verkaufsaktivitäten ausgerichteten Service-Angebot einen echten Mehrwert.

In diesem Sinne freuen wir uns, Ihnen anlässlich unserer 100-jährigen Erfolgsgeschichte neben unserem breitgefächerten Portfolio mit unseren Jubiläums-UNITs ein besonderes Highlight anbieten zu können: Hoch attraktive Konfigurationen, die all das vereinen, wofür BLANCO steht.



2

BLANCO VERBINDET TRADITION UND INNOVATION

- Deutsches Familienunternehmen
- Pionier in der unermüdlichen Verbesserung des Küchenwasserplatzes
- Einzigartige Expertise seit 100 Jahren
- Innovative, modulare aufeinander abgestimmte Produkte und Services
- Breites Portfolio an Premium-Produkten
- Qualitätsanspruch "Made in Germany"
- Konsequent auf Handel und Endkonsumenten ausgerichtet
- Vielfach ausgezeichnet für Design, Materialien und Innovationen

1/2

Von zahlreichen Innovationen geprägt: Der Weg vom ersten Herdwasser-schiff (1) bis zur BLANCO UNIT (2).

19
25
|
20
25

1925

beginnt Heinrich Blanc mit der Serienfabrikation von Herdwasserschiffen. Schneller und zuverlässiger als die Konkurrenz, verschafft er Blanc & Co einen uneinholbaren Vorsprung.

1951

entdeckt der visionäre Unternehmensgründer den rostfreien Edelstahl als idealen Werkstoff für die Küche und bringt ein Jahr später die erste Spüle aus Nirosta auf den Markt.

1962

feiert der Sink Dish Washer Premiere – ein Spültisch mit integrierter Spülmaschine.

1981

vermarktet BLANCO als erstes Unternehmen in der Branche weltweit Spülen aus Verbundwerkstoff: Silacron.

1985

erblickt die BLANCOMULTI BOX das Licht der Welt: Die erste, direkt mit der Spüle verbundene Abfalllösung.

2001

realisiert BLANCO mit dem Axen-Konzept den ergonomischen Wasserplatz. Das Schneidebrett ist entlang der Bewegungsachse verschiebbar und sorgt in Kombination mit cleverem Zubehör für einen fließenden Arbeitsablauf.

2017

BLANCO markiert mit den Smart-Armaturen den Beginn der Ära der drink.systeme mit integriertem Wasserfilter, Heißwassersystem, Sensoren oder Messbecherfunktion.

2020

etabliert BLANCO mit dem ETAGON Konzept eine neue Dimension an Funktionalität: eine Stufe, zwei Schienen, drei Funktionsebenen.

Im gleichen Jahr vollendet BLANCO mit der Einführung der BLANCO UNIT das Prinzip der Systemlösung: Alle Komponenten des Wasserplatzes sind nahtlos aufeinander abgestimmt.

2023

Die UNIT-App erweitert das ganzheitliche Prinzip der BLANCO UNIT um die digitale Dimension.

100
1925 2025

OBERFLÄCHEN UND FARBEN

FÜR BLANCO SPÜLEN UND BECKEN.

EDELSTAHL



Edelstahl Dark Steel



Edelstahl Durinox



Edelstahl Seidenglanz



Edelstahl Bürstfinish



Edelstahl
Naturfinish

SILGRANIT® FARBPALETTE



schwarz



anthrazit



felsgrau



vulkangrau



weiß



softweiß



tartufo



cafe

KERAMIK FARBPALETTE



schwarz



basalt



kristallweiß glänzend



magnolia glänzend

SYMBOLE FÜR SPÜLEN UND BECKEN.



Einbau von oben



Flächenbündiger
Einbau



IF-Flachrand



Unterbau

OBERFLÄCHEN UND FARBEN

OBERFLÄCHEN UND FARBEN FÜR BLANCO KÜCHENARMATUREN.

METALLISCHE OBERFLÄCHE



EDELSTAHL

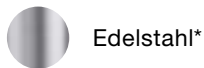

PVD

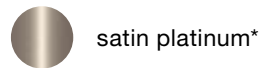
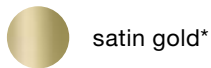
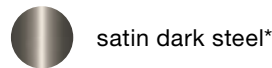

SONDERFARBE

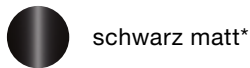

* auch verfügbar für BLANCO Komponenten

SILGRANIT-LOOK



SILGRANIT-LOOK ZWEIFARBIG

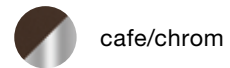
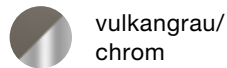
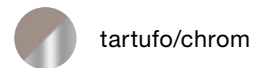
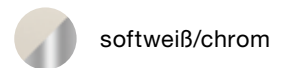
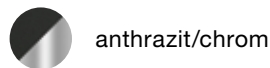
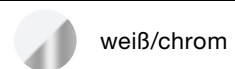
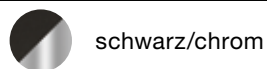

SYMBOLE FÜR ARMATUREN UND WASSERSYSTEME.



Filter



Umschaltbare
Brause



Messbecher-
funktion



Variante in Nieder-
druck erhältlich



Rohr-
auslauf



Senso



Vorfenster-
armatur



Herauszieh-/ abnehmbare
Brause bzw. Auslauf



Stromversorgung



Hebel
links

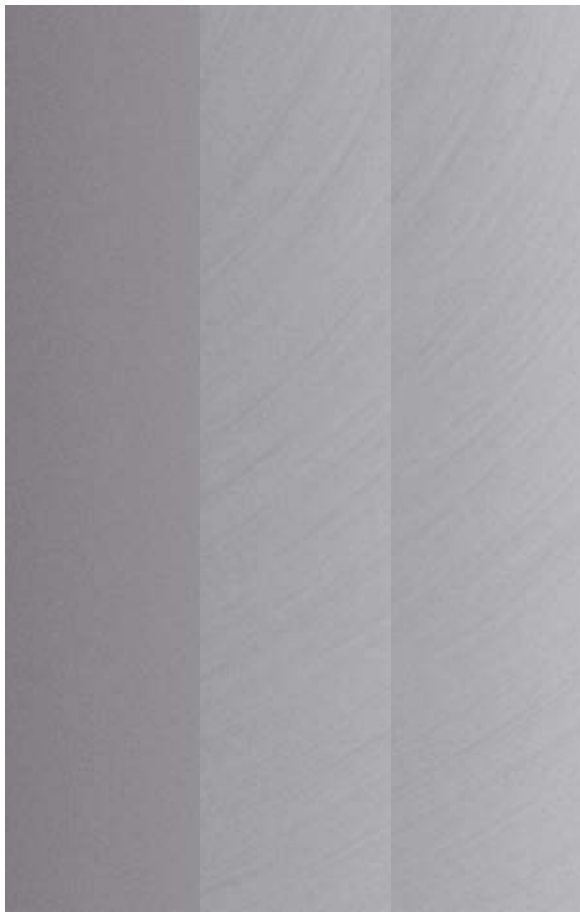

1 Naturfinish 2 Bürstfinish 3 Seidenglanz

EDELSTAHL

DURINOX

DARK STEEL

SEIT 1951 VON UNS PERFEKTIONIERT: EDELSTAHL. Als Pionier in der Verwendung von Edelstahl verfügen wir über eine einzigartige Expertise in der Verarbeitung des robusten, vielseitig einsetzbaren Materials. Unsere Edelstahlspülen sind nicht zufällig bei Küchenplanerinnen und Küchenplanern höchst beliebt. Sie bestechen durch einen zeitlos klassischen Look und passen sich mit ihrer neutralen Farbgebung in jedes Küchenumfeld ein. Zudem stehen sie in unterschiedlichen Beckenradien, Tiefen und Geometrien zur Verfügung. Sie halten Druck aus und federn ihn sogar ein wenig ab, was dem kostbaren Porzellan das Leben retten kann. BLANCO Edelstahlspülen sind mit verschiedenen Oberflächenveredelungen erhältlich und geben so jedem Wunsch den letzten Schliff. Allen gleich ist, dass wir ausschließlich Edelstahl von höchster Qualität verwenden, an den wir höhere Maßstäbe anlegen, als es die Edelstahl-Norm verlangt.

Neben klassischem Edelstahl in Naturfinish, Bürstfinish und Seidenglanz bieten wir zwei weltweit einzigartige Materialvarianten an.

DURINOX

Härter als hart. Schöner als schön.

Hinsichtlich Optik und Haptik stellt die eindrucksvolle, eigens in unserer Manufaktur entwickelte Edelstahloberfläche eine absolute Besonderheit in der Küche dar. Durinox hebt sich durch eine samtmatte, homogen gestrahlte Oberflächenstruktur hervor. Zudem zeigt sich der speziell gehärtete Werkstoff deutlich resistenter gegenüber Kratzern. Fingerabdrücke sind weniger stark sichtbar und besonders leicht zu entfernen.

DARK STEEL

Typisch Edelstahl. Nur ganz anders.

Unsere Becken in Dark Steel Ausführung weisen alle Vorzüge von Edelstahl auf. Und setzen sich durch einen puristischen Look ab. Dark Steel ist keine Beschichtung, die sich leicht abnutzt. Sondern das Ergebnis eines komplexen, mehrstufigen Verfahrens, das dazu führt, dass sich die Farberscheinung des Materials

in eine samtig schimmernde, dunkelgraue Oberfläche verändert. Dark Steel ergänzt optimal moderne, dunkle Küchen, bildet aber auch einen anspruchsvollen Kontrast zu intensiven Farben. Trotz des außergewöhnlichen Looks gewährleisten Becken in Dark Steel einen unbeschwerten Gebrauch: Licht- und farbbeständig, leicht zu reinigen und weniger empfindlich gegenüber Kratzern. Kurz: Der Inbegriff von besonderer Qualität und Haptik – und vor allem ein echter Blickfang.

MERKMALE VON BLANCO EDELSTAHL-SPÜLEN:

- Zeitloser Look und neutrale Farbgebung: passt sich jeder Küchengestaltung an
- Verschiedene Finishes mit optischen und funktionalen Unterschieden: für jeden Geschmack
- Porenlose Oberfläche: hygienisch und leicht zu reinigen

4 Durinox
5 Dark Steel

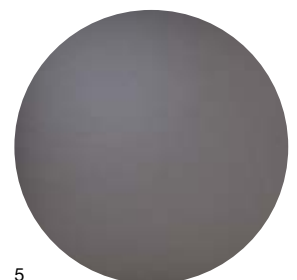
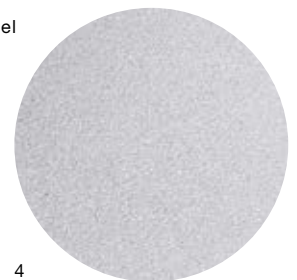

4

5

SILGRANIT

Silgranit – das Original von BLANCO – wird überall auf der Welt wegen seines Designs und der ausgewogenen Farbpalette geschätzt. Mit ihrem ganz besonderen Charakter bringt eine Silgranit-Spüle mühelose Eleganz in jede Küche.



SILIGRANIT SOFT WHITE

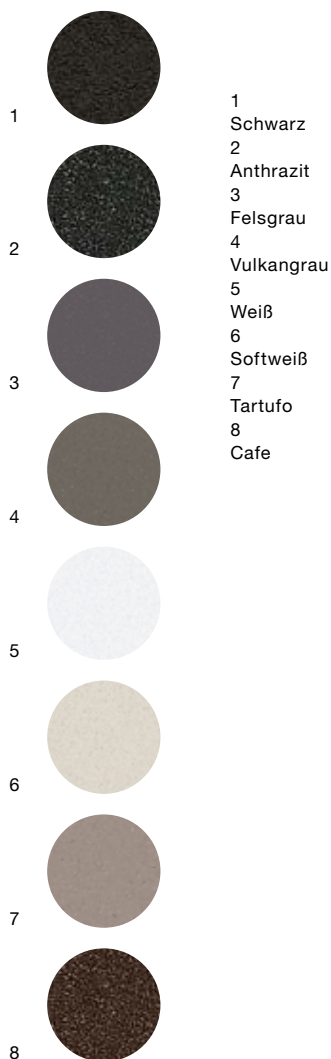

- 1 Schwarz
- 2 Anthrazit
- 3 Felsgrau
- 4 Vulkangrau
- 5 Weiß
- 6 Softweiß
- 7 Tartufo
- 8 Cafe

Leicht zu lieben. Leicht zu pflegen.
 BLANCO Spülen aus Silgranit erfreuen sich größter Beliebtheit, weltweit. Aus gutem Grund: Ein moderner Look sowie eine samtig-steinige Haptik begeistern die Sinne – ob beispielsweise in elegantem Tartufo oder tiefem, intensivem Schwarz. Das patentierte Material aus bis zu 80 Prozent Quarzsand – dem härtesten Bestandteil von Granit – zeigt sich unbeeindruckt von alltäglichen Belastungen und ist kratzunempfindlich. Silgranit ist wie jede unserer Oberflächen lebensmittelecht, hitzebeständig*, wasserabweisend und dauerhaft schön. Mit einer ausgewogenen Farbpalette und unterschiedlichen Designs und Größen ist sichergestellt, dass sich eine Silgranit-Spüle mit einer Vielzahl an Küchenstilen und -Farben kombinieren lässt.

MERKMALE VON BLANCO SILGRANIT-SPÜLEN:

- **GROSSE FARBPALETTE:**
Harmoniert mit einer Vielzahl an Küchenstilen
- **VIELFÄLTIGE MÖGLICHKEITEN FARBLICHER KOMBINATIONEN:**
Ton-in-Ton mit Armaturen im Silgranit-Look oder kontrastreich mit Armaturen in metallischer Oberfläche.
- **SAMTIG-STEINIGE OBERFLÄCHE:**
Angenehme Haptik
- **VIELFÄLTIGE DESIGNS UND GRÖSSEN FÜR UNTERSCHIEDLICHE SCHRANKGRÖSSEN UND EINBAUVARIANTEN (I, U, F):**
große Planungsfreiheit
- **WIDERSTANDSFÄHIG GEGEN HAUSHALTSÜBLICHE BELASTUNGEN:**
Dauerhaft schön
- **PATENTIERTE SCHUTZFORMEL „HYGIENE + PLUS“:**
Bakterienwachstum wird gehemmt

* nach DIN EN 13310

KERAMIK



Aus Ton und Feuer geformt, hat Keramik eine lange Tradition als Küchenmaterial. Und in jeder Küche eine glänzende Zukunft vor sich.

KERAMIK BASALT

Natürlich schön.

Besser lassen sich unsere Spülen aus dem Naturstoff nicht beschreiben. BLANCO Keramikbecken schaffen eine wohnlich-angenehme Atmosphäre. Beim Brennvorgang wird die Oberfläche abgedichtet, so dass weder Lebensmittelsäuren noch Gerüche oder Bakterien die Chance haben, einzudringen. Pflegeleichter geht es nicht: Mit einem Wisch ist die Spüle wieder blitzblank. Robust ist eine BLANCO Keramikspüle ebenfalls, selbst leichte Schläge hält sie aus. So versprechen unsere traditionell-klassischen Spülen aus Keramik langanhaltende Freude.

MERKMALE VON BLANCO KERAMIK-SPÜLEN:

- **NATÜRLICHER CHARAKTER:**
Schafft eine warme, wohnliche Atmosphäre
- **KRATZFESTE OBERFLÄCHE:**
Dauerhaft schön
- **FARBEN FÜR UNTERSCHIEDLICHE KÜCHENSTILE GEEIGNET:**
passend für jeden Geschmack
- **GLATTE OBERFLÄCHE:**
Wasser perlt ab, reduzierte Kalk- und Schmutzablagerung
- **KLASSISCHES BECKEN ODER LANDHAUSBECKEN:**
für moderne wie traditionelle Küchen geeignet
- **NATÜRLICHER SPÜLSTEIN:**
Material ohne künstliche Beimischung

- 1 Schwarz
- 2 Basalt
- 3 Magnolia glänzend
- 4 Kristallweiß glänzend

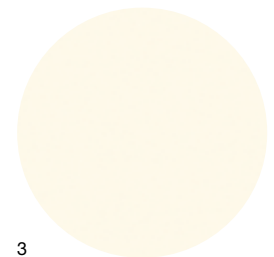
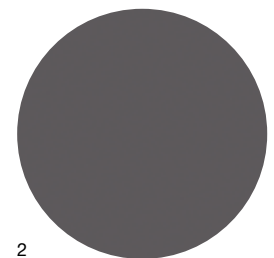
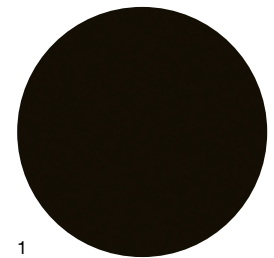

1

2

3

4

DIE BLANCO UNIT.



FORM UND FUNKTION IN VOLLKOMMENER EINHEIT.

Die sorgfältig aufeinander abgestimmten Komponenten einer **BLANCO UNIT** ergänzen sich funktional und optisch ideal und ermöglichen fließende Arbeitsabläufe am Wasserplatz.

ARMATUREN

Unsere hochwertigen Armaturen stehen in vielfältigen Designs und Farben mit nützlichen Funktionen zur Verfügung, fügen sich harmonisch in das Gesamtbild ein – oder setzen gekonnte Akzente.



ACCESSOIRES

Mit smartem Zubehör lässt sich die UNIT noch besser auf die individuellen Wünsche anpassen.

BECKEN & SPÜLEN

Das Spülbecken bildet die Basis der BLANCO UNIT. Unterschiedliche Ausführungen in vielfältigen Formen aus erstklassigen Materialien stehen Ihren Kundinnen und Kunden zur freien Wahl.

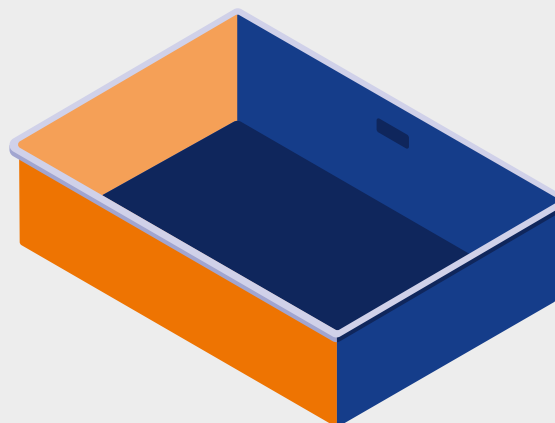

DRINKSYSTEMS

Unsere Wasseraufbereitungssysteme sorgen für köstlich veredelt Wasser zum Trinken oder zur Nahrungsaufbereitung direkt aus dem Hahn. Filter reduzieren unerwünschte Bestandteile im Wasser für einen reinen Geschmack.

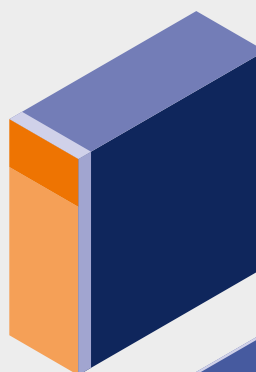

ORGANISATION- UND ABFALLLÖSUNGEN

Unsere modularen Lösungen für den Unterschrank sorgen für die optimale Ausnutzung des Raums: Gebrauchsmaterialien, Wasseraufbereitungssysteme und Küchenabfälle sind bestens organisiert.



BLANCO UNIT INSPIRATIONEN

KÜCHENARMATUR	SPÜLE/BECKEN	ABFALL- & ORGANISATIONS-LÖSUNGEN	ABFALL- & ORGANISATIONS-LÖSUNGEN
			
LINUS-S SILGRANIT LOOK vulkangrau	SUBLINE 500-U SILGRANIT vulkangrau	SELECT II 60/2	Orga-Shelf H
526 958 INDEX 708	527 353 INDEX 780	526 203 INDEX 483	527 458 INDEX 154

PRODUKTDDETAILS
SIEHE SEITE 126

PRODUKTDDETAILS
SIEHE SEITE 25

PRODUKTDDETAILS
SIEHE SEITE 140

PRODUKTDDETAILS
SIEHE SEITE 146

KÜCHENARMATUR	SPÜLE/BECKEN	ABFALL- & ORGANISATIONS-LÖSUNGEN	ABFALL- & ORGANISATIONS-LÖSUNGEN
			
DRINK.SODA EVOL-S PRO schwarz matt	ETAGON 500-U SILGRANIT schwarz	SELECT II 40/1 Combi	FLEXON II Low 60/3
527 499 INDEX 4467	525 887 INDEX 939	526 304 INDEX 798	526 642 INDEX 288

PRODUKTDDETAILS
SIEHE SEITE 114

PRODUKTDDETAILS
SIEHE SEITE 25

PRODUKTDDETAILS
SIEHE SEITE 140

PRODUKTDDETAILS
SIEHE SEITE 144

KÜCHENARMATUR	SPÜLE/BECKEN	ABFALL- & ORGANISATIONS-LÖSUNGEN
 <p>JANDORA-S Edelstahl gebürstet</p> <p>526 614 INDEX 556</p>	 <p>PLEON 6 SILGRANIT schwarz</p> <p>525 954 INDEX 879</p>	 <p>FLEXON II XL 60/3</p> <p>521 473 INDEX 347</p>

PRODUKTDDETAILS
SIEHE SEITE 129

PRODUKTDDETAILS
SIEHE SEITE 19

PRODUKTDDETAILS
SIEHE SEITE 142

KÜCHENARMATUR	SPÜLE/BECKEN	ABFALL- & ORGANISATIONS-LÖSUNGEN
 <p>SONEA-S Flexo Edelstahl gebürstet</p> <p>526 616 INDEX 980</p>	 <p>METRA XL 6 S SILGRANIT weiß</p> <p>515 280 INDEX 816</p>	 <p>FLEXON II XL 60/3</p> <p>521 473 INDEX 347</p>

PRODUKTDDETAILS
SIEHE SEITE 122

PRODUKTDDETAILS
SIEHE SEITE 80

PRODUKTDDETAILS
SIEHE SEITE 142



SILGRANIT BECKEN

Integriert / Einbau von oben

METRA 9 SILGRANIT



Ablaufgarnitur mit Raumsparrohr,
2 x 3 1/2" Korbventil manuell

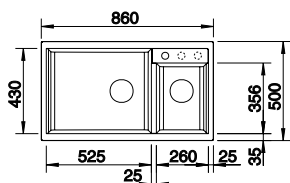

Ausschnitt: 840 x 480 mm
Beckentiefe: 190 mm
Außenmaß: 860 x 500 mm

- vorgefräste Bohrung zum Durchschlagen
- fixe Bohrung

900 mm Unterschränk

Einbau von oben

manuell



HAUPTBECKEN LINKS INDEX

	HAUPTBECKEN LINKS	INDEX
●	schwarz	525 936
●	anthrazit	513 273
●	felsgrau	518 886
●	vulkangrau	527 304
●	weiß	513 269
●	softweiß	527 121
●	tartufo	517 364
●	cafe	515 050

OPTIONALES ZUBEHÖR INDEX

	OPTIONALES ZUBEHÖR	INDEX
	Nachrüstset ohne Drehbetätigung	118 979
	Drehbetätigung rund	119 293
	Schneidbrett aus wertigem Kunststoff in weiß	217 611
	Schneidbrett aus massiver Buche	218 313

NAYA XL 9 SILGRANIT



Ablaufgarnitur mit Raumsparrohr,
3 1/2" Korbventil, manuell

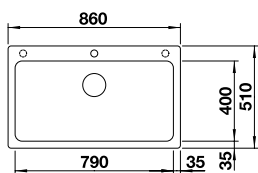

Ausschnitt: 840 x 490 mm
Beckentiefe: 220 mm
Außenmaß: 860 x 510 mm

- vorgefräste Bohrung zum Durchschlagen
- fixe Bohrung

900 mm Unterschränk

Einbau von oben

manuell

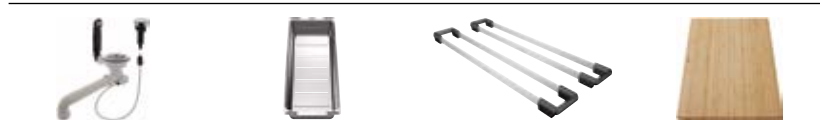

INDEX

	INDEX
●	schwarz
●	anthrazit
●	felsgrau
●	vulkangrau
●	weiß
●	softweiß
●	tartufo
●	cafe

OPTIONALES ZUBEHÖR INDEX

	OPTIONALES ZUBEHÖR	INDEX
	Nachrüstset mit Drehbetätigung	217 163
	Multifunktionsschale aus Edelstahl	227 689
	Set TOP-Schienen	235 906
	Schneidbrett aus Bambus	239 449

ETAGON 8 SILGRANIT

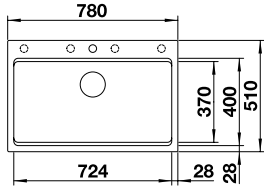

- 800** mm Unterschrank
- Einbau von oben
- InFino mit Abflussbedienung

2 ETAGON-Schienen aus Edelstahl, Ablaufgarnitur mit Raumsparrohr, 3 1/2" InFino-Korbventil mit Abflussbedienung (Zugknopf chrom)

Ausschnitt: 768 x 498 mm
Beckentiefe: 220 mm
Außenmaß: 780 x 510 mm

- vorgefräste Bohrung zum Durchschlagen
- fixe Bohrung



		INDEX
● schwarz	525 892	1260
● anthrazit	525 177	1260
● felsgrau	525 178	1260
● vulkangrau	527 263	1260
● weiß	525 181	1260
● softweiß	527 080	1260
● tartufo	525 184	1260
● cafe	525 186	1260

OPTIONALES ZUBEHÖR		INDEX
Wellentropf	230 734	71
Schneidbrett aus Bambus	239 449	87
Esche-Compound-Schneidbrett	230 700	253

Ab- u. Überlaufset in schwarz matt, satin gold, satin dark steel und satin platinum **siehe S.151**

ETAGON 6 SILGRANIT

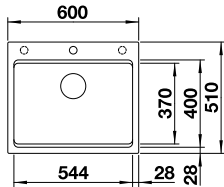

- 600** mm Unterschrank
- Einbau von oben
- InFino mit Abflussbedienung

2 ETAGON Schienen aus Edelstahl, Ablaufgarnitur mit Raumsparrohr, 3 1/2" InFino-Korbventil mit Abflussbedienung (Zugknopf chrom)

Ausschnitt: 588 x 498 mm
Beckentiefe: 220 mm
Außenmaß: 600 x 510 mm

- vorgefräste Bohrung zum Durchschlagen
- fixe Bohrung



		INDEX
● schwarz	525 889	1126
● anthrazit	524 529	1126
● felsgrau	524 530	1126
● vulkangrau	527 260	1126
● weiß	524 533	1126
● softweiß	527 077	1126
● tartufo	524 536	1126
● cafe	524 538	1126

OPTIONALES ZUBEHÖR		INDEX
Wellentropf	230 734	71
Schneidbrett aus Bambus	239 449	87
Esche-Compound-Schneidbrett	230 700	253

Ab- u. Überlaufset in schwarz matt, satin gold, satin dark steel und satin platinum **siehe S.151**

SUBLINE 500-IF/A STEELFRAME SILGRANIT

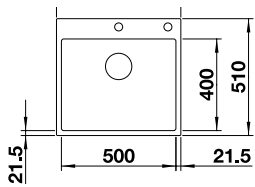

- 600** mm Unterschrank
- Einbau von oben oder flächenbündig
- InFino mit Abflussbedienung

Ablaufgarnitur mit Raumsparrohr, 3 1/2" InFino-Korbventil mit Abflussbedienung (Zugknopf chrom)

Ausschnitt bei Einbau von oben: 532 x 499 mm
Beckentiefe: 190 mm
Außenmaß: 543 x 510 mm

- fixe Bohrung



		INDEX
● schwarz	525 999	1737
● anthrazit	524 111	1737
● weiß	524 112	1737

OPTIONALES ZUBEHÖR		INDEX
Set TOP-Schienen	235 906	196
Multifunktionsschale aus Edelstahl	227 689	169
Beckengitter	234 795	158
Schneidbrett aus Bambus	239 449	87

Ab- u. Überlaufset in schwarz matt, satin gold, satin dark steel und satin platinum **siehe S.151**

PLEON 6 SPLIT SILGRANIT



Ablaugarnitur mit Raumsparrohr,
3 1/2" Korbventil, manuell

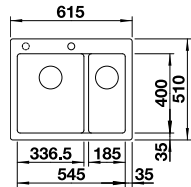

Ausschnitt: 595 x 490 mm
Beckentiefe: 220 mm
Außenmaß: 600 x 510 mm

- vorgefräste Bohrung zum Durchschlagen
- fixe Bohrung

- 600** mm Unterschrank
- Einbau von oben
- InFino manuell

Nachrüsten auf Ablauffernbedienung mit Nachrüstset InFino + Bedienelement (ab S.150)

INDEX

● schwarz	525 955	897
● anthrazit	521 689	897
● felsgrau	521690	897
● vulkangrau	527 322	897
○ weiß	521 693	897
○ softweiß	527 139	897
○ tartufo	521 696	897
○ cafe	521 698	897



OPTIONALES ZUBEHÖR

INDEX

Set TOP-Schienen	235 906	196
Multifunktionsschale aus Edelstahl	227 689	169
Schneidbrett aus Bambus	239 449	87

PLEON 6 SILGRANIT



Ablaugarnitur mit Raumsparrohr,
3 1/2" InFino-Korbventil **mit
Ablauffernbedienung**
(Drehbetätigung)

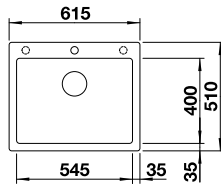

Ausschnitt: 595 x 490 mm
Beckentiefe: 220 mm
Außenmaß: 615 x 510 mm

- vorgefräste Bohrung zum Durchschlagen
- fixe Bohrung

- 600** mm Unterschrank
- Einbau von oben
- InFino mit Ablauffernbedienung

INDEX

● schwarz	525 954	879
● anthrazit	523 686	879
● felsgrau	523 687	879
● vulkangrau	527 319	879
○ weiß	523 690	879
○ softweiß	527 136	879
○ tartufo	523 693	879
○ cafe	523 695	879



OPTIONALES ZUBEHÖR

INDEX

Set TOP-Schienen	235 906	196
Multifunktionsschale aus Edelstahl	227 689	169
Schneidbrett aus Bambus	239 449	87

DALAGO 6 SILGRANIT



Ablaugarnitur mit Raumsparrohr,
3 1/2" InFino-Korbventil **mit
Ablauffernbedienung**
(Drehbetätigung)

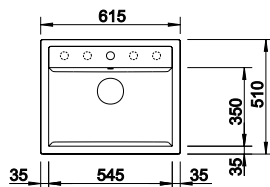

Ausschnitt: 595 x 490 mm
Beckentiefe: 190 mm
Außenmaß: 615 x 510 mm

- vorgefräste Bohrung zum Durchschlagen
- fixe Bohrung

- 600** mm Unterschrank
- Einbau von oben
- mit Ablauffernbedienung

INDEX

● schwarz	525 873	836
● anthrazit	514 197	836
● felsgrau	518 850	836
● vulkangrau	527 246	836
○ weiß	514 199	836
○ softweiß	527 063	836
○ tartufo	517 320	836
○ cafe	515 066	836



OPTIONALES ZUBEHÖR

INDEX

Eck-Schale	235 866	101
DALAGO Schneidebrett	232 817	162

METRA 6 SILGRANIT

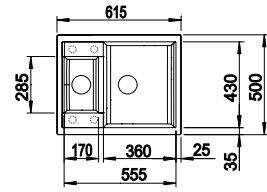

- 600 mm Unterschränk
- Einbau von oben
- mit Abflauffernbedienung

Ablaufgarnitur mit Raumsparrohr, 2 x 3 1/2" Korbventil mit Abflauffernbedienung (Drehbetätigung) für das Hauptbecken

Ausschnitt: 595 x 480 mm
Beckentiefe: 130/190 mm
Außenmaß: 615 x 500 mm

vorgefräste Bohrung zum Durchschlagen



	REVERSIBEL	INDEX
schwarz	525 922	776
anthrazit	516 165	776
felsgrau	518 874	776
vulkangrau	527 295	776
weiß	516 157	776
softweiß	527 112	776
tartufo	517 351	776
cafe	516 162	776

OPTIONALES ZUBEHÖR		INDEX
Multifunktionsschale aus Edelstahl	217 796	193
Eck-Schale	235 866	101
Schneidbrett aus wertigem Kunststoff in weiß	217 611	112
Schneidbrett aus massiver Buche	218 313	112

NAYA 6 SILGRANIT

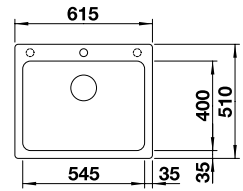

- 600 mm Unterschränk
- Einbau von oben
- manuell

Ablaufgarnitur mit Raumsparrohr, 3 1/2" Korbventil, manuell

Ausschnitt: 595 x 490 mm
Beckentiefe: 200 mm
Außenmaß: 615 x 510 mm

vorgefräste Bohrung zum Durchschlagen
 fixe Bohrung

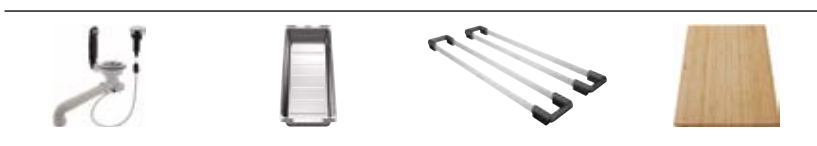

		INDEX
schwarz	525 941	672
anthrazit	519 638	672
felsgrau	519 639	672
vulkangrau	527 311	672
weiß	519 641	672
softweiß	527 128	672
tartufo	519 644	672
cafe	519 645	672

OPTIONALES ZUBEHÖR		INDEX
Nachrüstset mit Drehbetätigung	217 163	62
Multifunktionsschale aus Edelstahl	227 689	169
Set TOP-Schienen	235 906	196
Schneidbrett aus Bambus	239 449	87

LEGRA 6 SILGRANIT

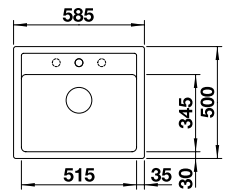

- 600 mm Unterschränk
- Einbau von oben
- manuell

Ablaufgarnitur mit Raumsparrohr, 3 1/2" Korbventil, manuell

Ausschnitt: 565 x 480 mm
Beckentiefe: 190 mm
Außenmaß: 585 x 500 mm

vorgefräste Bohrung zum Durchschlagen
 fixe Bohrung



		INDEX
schwarz	526 084	697
anthrazit	523 332	697
vulkangrau	527 269	697
weiß	523 334	697
softweiß	527 086	697
cafe	523 337	697

OPTIONALES ZUBEHÖR		INDEX
Nachrüstset mit Drehbetätigung	217 163	62
Schneidbrett aus wertigem Kunststoff in weiß	217 611	112
Schneidbrett aus massiver Buche	218 313	112

PLEON 5 SILGRANIT

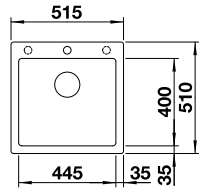

- 500 mm Unterschrank
- Einbau von oben
- InFino mit Abflauffernbedienung

Ablaufgarnitur mit Raumsparrohr, 3 1/2" InFino-Korbventil mit **Abflauffernbedienung** (Drehbetätigung)

Ausschnitt: 495 x 490 mm
Beckentiefe: 220 mm
Außenmaß: 515 x 510 mm

- vorgefräste Bohrung zum Durchschlagen
- fixe Bohrung

		INDEX
	schwarz	525 952 826
	anthrazit	523 676 826
	felsgrau	523 677 826
	vulkangrau	527 317 826
	weiß	523 680 826
	softweiß	527 134 826
	tartufo	523 683 826
	cafe	523 685 826



OPTIONALES ZUBEHÖR		INDEX
Set TOP-Schienen	235 906	196
Multifunktionsschale aus Edelstahl	227 689	169
Schneidbrett aus Bambus	239 449	87

DALAGO 5 SILGRANIT

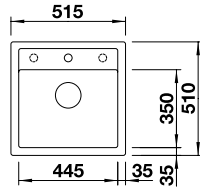

- 500 mm Unterschrank
- Einbau von oben
- mit Abflauffernbedienung

Ablaufgarnitur mit mit Raumsparrohr, 3 1/2" Korbventil mit **Abflauffernbedienung** (Drehbetätigung)

Ausschnitt: 495 x 490 mm
Beckentiefe: 190 mm
Außenmaß: 515 x 510 mm

- vorgefräste Bohrung zum Durchschlagen
- fixe Bohrung

		INDEX
	schwarz	525 871 784
	anthrazit	518 521 784
	felsgrau	518 848 784
	vulkangrau	527 244 784
	weiß	518 524 784
	softweiß	527 061 784
	tartufo	518 528 784
	cafe	518 529 784



OPTIONALES ZUBEHÖR		INDEX
Eck-Schale	235 866	101
DALAGO Schneidbrett	232 817	162

NAYA 5 SILGRANIT

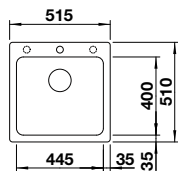

- 500 mm Unterschrank
- Einbau von oben
- manuell

Ablaufgarnitur mit Raumsparrohr, 3 1/2" Korbventil, manuell

Ausschnitt: 495 x 490 mm
Beckentiefe: 200 mm
Außenmaß: 515 x 510 mm

- vorgefräste Bohrung zum Durchschlagen
- fixe Bohrung

		INDEX
	schwarz	526 578 626
	anthrazit	526 579 626
	felsgrau	526 580 626
	vulkangrau	527 310 626
	weiß	526 582 626
	softweiß	527 127 626
	tartufo	526 584 626
	cafe	526 585 626



OPTIONALES ZUBEHÖR		INDEX
Nachrüstset mit Drehbetätigung	217 163	62
Multifunktionsschale aus Edelstahl	227 689	169
Set TOP-Schienen	235 906	196
Schneidbrett aus Bambus	239 449	87

DALAGO 45 SILGRANIT



Ablaufgarnitur mit Raumsparrohr,
3 1/2" Korbventil mit
Ablauferbedienung
(Drehbetätigung)

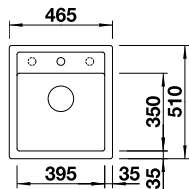

Ausschnitt: 445 x 490 mm
Beckentiefe: 190 mm
Außenmaß: 465 x 510 mm

- vorgefräste Bohrung zum Durchschlagen
- fixe Bohrung

450 mm
Unter-
schrank



Einbau
von oben



mit
Ablaufer-
bedienung



		INDEX
	schwarz	525 869 697
	anthrazit	517 156 697
	felsgrau	518 846 697
	vulkangrau	527 242 697
	weiß	517 160 697
	softweiß	527 059 697
	tartufo	517 317 697
	cafe	517 165 697

OPTIONALES ZUBEHÖR		INDEX
Eck-Schale	235 866	101
DALAGO Schneidebrett	232 817	162

NAYA 45 SILGRANIT



Ablaufgarnitur mit Raumsparrohr,
3 1/2" Korbventil, manuell

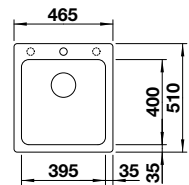

Ausschnitt: 445 x 490 mm
Beckentiefe: 200 mm
Außenmaß: 465 x 510 mm

- vorgefräste Bohrung zum Durchschlagen
- fixe Bohrung

450 mm
Unter-
schrank



Einbau
von oben



manuell



		INDEX
	schwarz	526 572 564
	anthrazit	525 222 564
	felsgrau	525 223 564
	vulkangrau	527 309 564
	weiß	526 574 564
	softweiß	527 126 564
	tartufo	526 576 564
	cafe	526 577 564

OPTIONALES ZUBEHÖR		INDEX
Nachrüstset mit Drehbetätigung	217 163	62
Multifunktionsschale aus Edelstahl	227 689	169
Set TOP-Schienen	235 906	196
Schneidbrett aus Bambus	239 449	87

BLANCORONDO SILGRANIT



Ablaufgarnitur mit Raumsparrohr,
3 1/2" Korbventil, manuell

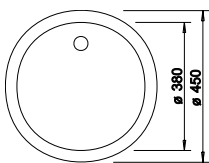

Ausschnitt: Durchmesser 430 mm
Beckentiefe: 165 mm
Außenmaß: Durchmesser 450 mm

450 mm
Unter-
schrank



Einbau
von oben



manuell



		INDEX
	schwarz	525 959 559
	anthrazit	511 629 559
	vulkangrau	527 240 559
	weiß	511 621 559
	softweiß	527 057 559
	cafe	515 028 559

OPTIONALES ZUBEHÖR		INDEX
Nachrüstset mit Drehbetätigung	217 163	62
CapFLOW™ Auslaufabdeckung	517 666	34
Geschirrkorb aus Edelstahl	220 574	76

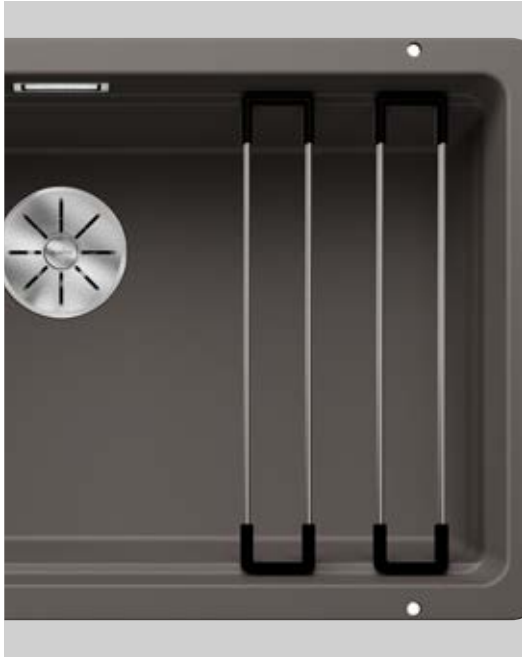

SILGRANIT BECKEN

Unterbau

ETAGON 700-U SILGRANIT



2 Etagon Schienen aus Edelstahl, Ablaufgarnitur mit Raumsparrohr, 3 1/2" InFino-Korbventil, Befestigungsset

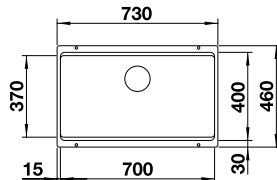

Ausschnitt: 700 x 700 mm
Beckentiefe: 200 mm
Außenmaß: 730 x 460 mm

- 800 mm Unterschrank
- Unterbau
- Radius 20mm
- InFino manuell

Nachrüsten auf Ablauffernbedienung mit Nachrüstset Infino + Bedienelement (ab S.150)



			INDEX
●	schwarz	525 891	1001
●	anthrazit	525 167	1001
●	felsgrau	525 168	1001
●	vulkangrau	527 261	1001
●	weiß	525 171	1001
●	softweiß	527 078	1001
●	tartufo	525 174	1001
●	cafe	525 176	1001

OPTIONALES ZUBEHÖR			INDEX
	Wellentropf	230 734	71
	Multifunktionsschale aus Edelstahl	227 689	169
	Schneidbrett aus Bambus	239 449	87

Ab- u. Überlaufset in schwarz matt, satin gold, satin dark steel und satin platinum **siehe S.151**

SUBLINE 350/350-U SILGRANIT



Ablaufgarnitur mit Raumsparrohr, Ablaufverbindung, 3 1/2" InFino-Korbventil, Befestigungsset

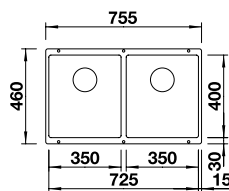

Ausschnitt: 725 x 400 mm
Beckentiefe: 200 mm
Außenmaß: 755 x 460 mm

- 800 mm Unterschrank
- Unterbau
- Radius 10 mm
- InFino manuell

Nachrüsten auf Ablauffernbedienung mit Nachrüstset Infino + Bedienelement (ab S.150)



			INDEX
●	schwarz	525 987	1002
●	anthrazit	523 574	1002
●	felsgrau	523 575	1002
●	vulkangrau	527 347	1002
●	weiß	523 578	1002
●	softweiß	527 164	1002
●	tartufo	523 581	1002
●	cafe	523 583	1002

OPTIONALES ZUBEHÖR			INDEX
	Set TOP-Schienen	235 906	196
	Multifunktionsschale aus Edelstahl	227 689	169
	Beckengitter	234 795	158
	Schneidbrett aus Bambus	239 449	87

Ab- u. Überlaufset in schwarz matt, satin gold, satin dark steel und satin platinum **siehe S.151**

SUBLINE 430/270-U SILGRANIT



Ablaufgarnitur mit Raumsparrohr, Ablaufverbindung, 3 1/2" InFino-Korbventil, Befestigungsset

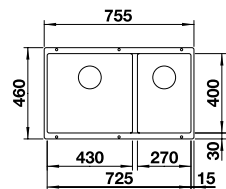

Ausschnitt 725 x 400 mm
Beckentiefe: 200/200 mm
Außenmaß: 755 x 460 mm

800 mm
Unter-
schrank

Unterbau

Radius
10 mm

InFino
manuell

Nachrüsten auf Ablauf-
fernbedienung mit
Nachrüstset Infino +
Bedienelement (ab S.150)

HAUPTBECKEN LINKS

INDEX

	schwarz	525 991	937
	anthrazit	523 151	937
	felsgrau	523 152	937
	vulkangrau	527 350	937
	weiß	523 155	937
	softweiß	527 167	937
	tartufo	523 158	937
	cafe	523 160	937

OPTIONALES ZUBEHÖR

INDEX

Set TOP-Schienen	235 906	196
Multifunktionsschale aus Edelstahl	227 689	169
Beckengitter	234 795	158
Schneidbrett aus Bambus	239 449	87

Ab- u. Überlaufset in schwarz matt, satin gold, satin dark steel und satin platinum **siehe S.151**



SUBLINE 700-U LEVEL SILGRANIT



Inkl. Multifunktionskorb, Ablaufgarnitur mit Raumsparrohr, 3 1/2" InFino-Korbventil, Befestigungsset

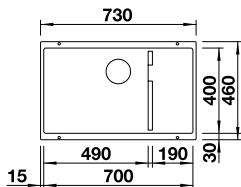

Ausschnitt 700 x 400 mm
Beckentiefe: 200/140 mm
Außenmaß: 730 x 460 mm

800 mm
Unter-
schrank

Unterbau

Radius
10 mm

InFino
manuell

Nachrüsten auf Ablauf-
fernbedienung mit
Nachrüstset Infino +
Bedienelement (ab S.150)

INDEX

	schwarz	526 003	997
	anthrazit	523 452	997
	felsgrau	523 453	997
	vulkangrau	527 354	997
	weiß	523 456	997
	softweiß	527 171	997
	tartufo	523 459	997
	cafe	523 461	997

OPTIONALES ZUBEHÖR

INDEX

Set TOP-Schienen	235 906	196
Multifunktionsschale aus Edelstahl	227 689	169
Beckengitter	234 795	158
Schneidbrett aus Bambus	239 449	87

Ab- u. Überlaufset in schwarz matt, satin gold, satin dark steel und satin platinum **siehe S.151**



SUBLINE 700-U SILGRANIT



Ablaufgarnitur mit Raumsparrohr, 3 1/2" InFino-Korbventil, Befestigungsset

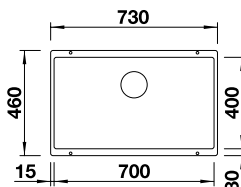

Ausschnitt: 700 x 400 mm
Beckentiefe: 190 mm
Außenmaß: 730 x 460 mm

800 mm
Unter-
schrank

Unterbau

Radius
10 mm

InFino
manuell

Nachrüsten auf Ablauf-
fernbedienung mit
Nachrüstset Infino +
Bedienelement (ab S.150)

INDEX

	schwarz	526 001	860
	anthrazit	523 442	860
	felsgrau	523 443	860
	vulkangrau	527 356	860
	weiß	523 446	860
	softweiß	527 173	860
	tartufo	523 449	860
	cafe	523 451	860

OPTIONALES ZUBEHÖR

INDEX

Set TOP-Schienen	235 906	196
Multifunktionsschale aus Edelstahl	227 689	169
Beckengitter	234 795	158
Schneidbrett aus Bambus	239 449	87

Ab- u. Überlaufset in schwarz matt, satin gold, satin dark steel und satin platinum **siehe S.151**



ETAGON 500-U SILGRANIT



2 Etagon Schienen aus Edelstahl, Ablaufgarnitur mit Raumparrohr, 3 1/2" InFino-Korbventil, Befestigungsset

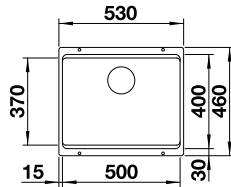

Ausschnitt: 500 x 400 mm
Beckentiefe: 200 mm
Außenmaß: 530 x 460 mm

- 600 mm Unterschrank
- Unterbau
- Radius 20 mm
- InFino manuell

Nachrüsten auf Ablauffernbedienung mit Nachrüstset Infino + Bedienelement (ab S.150)



		INDEX
● schwarz	525 887	939
● anthrazit	522 227	939
● felsgrau	522 228	939
● vulkangrau	527 258	939
● weiß	522 231	939
● softweiß	527075	939
● tartufo	522 234	939
● cafe	522 236	939

OPTIONALES ZUBEHÖR INDEX

Wellentropf	230 734	71
Multifunktionsschale aus Edelstahl	227 689	169
Schneidbrett aus Bambus	239 449	87

Ab- u. Überlaufset in schwarz matt, satin gold, satin dark steel und satin platinum **siehe S.151**

SUBLINE 340/160-U SILGRANIT



Ablaufgarnitur mit Raumparrohr, Ablaufverbindung, 2 x 3 1/2" InFino-Korbventil, Befestigungsset

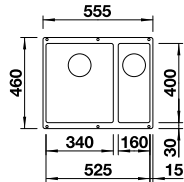

Ausschnitt: 525 x 400 mm
Beckentiefe: 130/190 mm
Außenmaß: 555 x 460 mm

- 600 mm Unterschrank
- Unterbau
- Radius 10 mm
- InFino manuell

Nachrüsten auf Ablauffernbedienung mit Nachrüstset Infino + Bedienelement (ab S.150)



	BECKEN LINKS	BECKEN RECHTS	INDEX
● schwarz	525 985	525 986	972
● anthrazit	523 548	523 558	972
● felsgrau	523 549	523 559	972
● vulkangrau	527 345	527 346	972
● weiß	523 552	523 562	972
● softweiß	527162	527 163	972
● tartufo	523 556	523 565	972
● cafe	523 557	523 567	972

OPTIONALES ZUBEHÖR INDEX

Set TOP-Schienen	235 906	196
Multifunktionsschale aus Edelstahl	227 689	169
Beckengitter	234 795	158
Schneidbrett aus Bambus	239 449	87

Ab- u. Überlaufset in schwarz matt, satin gold, satin dark steel und satin platinum **siehe S.151**

SUBLINE 500-U SILGRANIT



Ablaufgarnitur mit Raumparrohr, 3 1/2" InFino-Korbventil, Befestigungsset

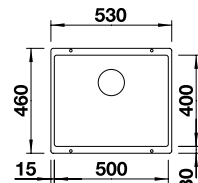

Ausschnitt: 500 x 400 mm
Beckentiefe: 190 mm
Außenmaß: 530 x 460 mm

- 600 mm Unterschrank
- Unterbau
- Radius 10 mm
- InFino manuell

Nachrüsten auf Ablauffernbedienung mit Nachrüstset Infino + Bedienelement (ab S.150)



		INDEX
● schwarz	525 995	780
● anthrazit	523 432	780
● felsgrau	523 433	780
● vulkangrau	527 353	780
● weiß	523 436	780
● softweiß	527 170	780
● tartufo	523 439	780
● cafe	523 441	780

OPTIONALES ZUBEHÖR INDEX

Set TOP-Schienen	235 906	196
Multifunktionsschale aus Edelstahl	227 689	169
Beckengitter	234 795	158
Schneidbrett aus Bambus	239 449	87

Ab- u. Überlaufset in schwarz matt, satin gold, satin dark steel und satin platinum **siehe S.151**





ROTAN 340/160-U SILGRANIT

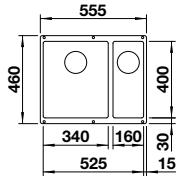







Ablaufgarnitur mit Raumsparrohr,
2 x 3 1/2" Korbventil



Ausschnitt: 525 x 400 mm
Beckentiefe: 190/130 mm
Außenmaß: 555 x 460 mm

-  mm Unter-schrank
-  Unterbau
-  Radius 10 mm
-  manuell

	BECKEN LINKS	INDEX
 schwarz	526 096	911
 anthrazit	523 077	911
 vulkangrau	527 327	911
 weiß	523 078	911
 softweiß	527 144	911
 cafe	521 351	911



	OPTIONALES ZUBEHÖR	INDEX
	Nachrüstset mit Drehbetätigung für das Hauptbecken	217 163 62
	Set TOP-Schienen	235 906 196





ROTAN 500-U SILGRANIT

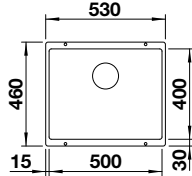

Ablaufgarnitur mit Raumsparrohr,
Ablaufverbindung, 3 1/2" Korbventil



Ausschnitt: 500 x 400 mm
Beckentiefe: 190 mm
Außenmaß: 530 x 460 mm

-  mm Unter-schrank
-  Unterbau
-  Radius 10 mm
-  manuell

		INDEX
 schwarz	526 098	706
 anthrazit	523 075	706
 vulkangrau	527 329	706
 weiß	523 076	706
 softweiß	527 146	706
 cafe	521 353	706



	OPTIONALES ZUBEHÖR	INDEX
	Nachrüstset mit Drehbetätigung	217 163 62
	Set TOP-Schienen	235 906 196
	Multifunktionsschale aus Edelstahl	227 689 169
	Beckengitter	234 795 158





SUBLINE 400-U SILGRANIT

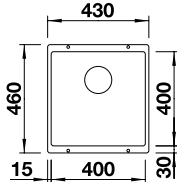









Ablaufgarnitur mit Raumsparrohr,
3 1/2" InFino-Korbventil,
Befestigungsset



Ausschnitt: 400 x 400 mm
Beckentiefe: 190 mm
Außenmaß: 430 x 460 mm

-  mm Unter-schrank
-  Unterbau
-  Radius 10 mm
-  InFino manuell

Nachrüsten auf Ablauf-fernbedienung mit Nachrüstset Infino + Bedienelement (ab S.150)

		INDEX
 schwarz	525 990	692
 anthrazit	523 422	692
 felsgrau	523 423	692
 vulkangrau	527 349	692
 weiß	523 426	692
 softweiß	527 166	692
 tartufo	523 429	692
 cafe	523 431	692



	OPTIONALES ZUBEHÖR	INDEX
	Set TOP-Schienen	235 906 196
	Multifunktionsschale aus Edelstahl	227 689 169
	Beckengitter	234 795 158
	Schneidbrett aus Bambus	239 449 87

Ab- u. Überlaufset in schwarz matt, satin gold, satin dark steel und satin platinum **siehe S.151**





ROTAN 400-U SILGRANIT

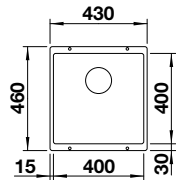

Ablaufgarnitur mit Raumsparrohr,
3 1/2" Korbventil



Ausschnitt: 400 x 400 mm
Beckentiefe: 190 mm
Außenmaß: 430 x 460 mm

-  500 mm Unterschrank
-  Unterbau
-  Radius 10 mm
-  manuell

		INDEX
● schwarz	526 097	617
● anthrazit	521 332	617
● vulkangrau	527 328	617
● weiß	521 334	617
● softweiß	527 145	617
● cafe	521 337	617

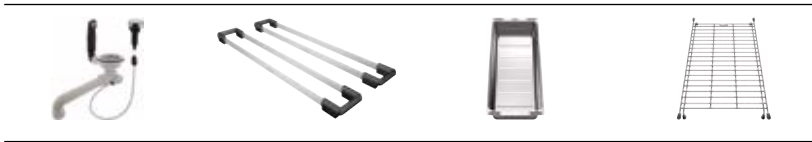

OPTIONALES ZUBEHÖR		INDEX
Nachrüstset mit Drehbetätigung	217 163	62
Set TOP-Schienen	235 906	196
Multifunktionsschale aus Edelstahl	227 689	169
Beckengitter	234 795	158





SUBLINE 320-U SILGRANIT

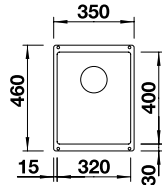

Ablaufgarnitur mit Raumsparrohr,
3 1/2" InFino-Korbventil,
Befestigungsset



Ausschnitt: 320 x 400 mm
Beckentiefe: 190 mm
Außenmaß: 350 x 460 mm

-  400 mm Unterschrank
 -  Unterbau
 -  Radius 10 mm
 -  InFino manuell
- Nachrüsten auf Ablauf-fernbedienung mit Nachrüstset InFino + Bedienelement (ab S.150)

		INDEX
● schwarz	525 983	631
● anthrazit	523 406	631
● felsgrau	523 407	631
● vulkangrau	527 343	631
● weiß	523 410	631
● softweiß	527 160	631
● tartufo	523 414	631
● cafe	523 415	631



OPTIONALES ZUBEHÖR		INDEX
Set TOP-Schienen	235 906	196
Multifunktionsschale aus Edelstahl	227 689	169
Beckengitter	234 795	158
Schneidbrett aus Bambus	239 449	87





SUBLINE 160-U SILGRANIT

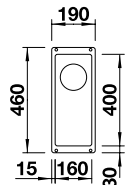

Ablaufgarnitur mit Raumsparrohr,
3 1/2" InFino-Korbventil,
Befestigungsset



Ausschnitt: 160 x 400 mm
Beckentiefe: 130 mm
Außenmaß: 190 x 460 mm

-  300 mm Unterschrank
 -  Unterbau
 -  Radius 10 mm
 -  InFino manuell
- Nachrüsten auf Ablauf-fernbedienung mit Nachrüstset InFino + Bedienelement (ab S.150)

		INDEX
● schwarz	525 981	489
● anthrazit	523 396	489
● felsgrau	523 397	489
● vulkangrau	526 799	489
● weiß	523 400	489
● softweiß	526 802	489
● tartufo	523 403	489
● cafe	523 405	489

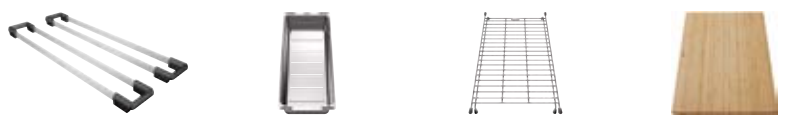

OPTIONALES ZUBEHÖR		INDEX
Set TOP-Schienen	235 906	196
Multifunktionsschale aus Edelstahl	227 689	169
Beckengitter	234 795	158
Schneidbrett aus Bambus	239 449	87

Ab- u. Überlaufset in schwarz matt, satin gold, satin dark steel und satin platinum **siehe S.151**



SILGRANIT BECKEN

Flächenbündig

ETAGON 6-F SILGRANIT



2 ETAGON Schienen aus Edelstahl,
Ablaufgarnitur mit Raumsparrohr,
3 1/2" InFino-Korbventil,
Befestigungsset

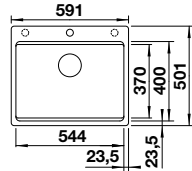

Ausschnittdaten für alle
Einbauverfahren finden Sie in
unserem Internet-Download
Beckentiefe: 200 mm
Außenmaß: 527 x 427 mm

600 mm
Unter-
schrank

F Flächenbündiger
Einbau

InFino mit
Ablauffern-
bedienung

INDEX

● schwarz	527 674	1292
● anthrazit	527 675	1292
● felsgrau	527 676	1292
● vulkangrau	527 677	1292
● weiß	527 678	1292
● softweiß	527 681	1292
● tartufo	527 680	1292
● cafe	527 679	1292

OPTIONALES ZUBEHÖR

INDEX

Wellentropf	230 734	71
Schneidbrett aus Bambus	239 449	87
Esche-Compound-Schneidbrett	230 700	253

Ab- u. Überlaufset in schwarz matt, satin gold, satin dark steel
und satin platinum **siehe S.151**



ETAGON 500-F SILGRANIT



2 ETAGON Schienen aus Edelstahl,
Ablaufgarnitur mit Raumsparrohr,
3 1/2" InFino-Korbventil,
Befestigungsset

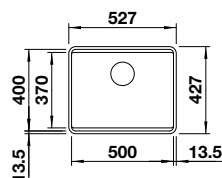

Ausschnittdaten für alle
Einbauverfahren finden Sie in
unserem Internet-Download
Beckentiefe: 200 mm
Außenmaß: 527 x 427 mm

600 mm
Unter-
schrank

F Flächenbündiger
Einbau

InFino
manuell

Nachrüsten auf Ablauf-
fernbedienung mit
Nachrüstset Infino +
Bedienelement (ab S.150)

INDEX

● schwarz	526 349	1218
● anthrazit	526 343	1218
● felsgrau	526 344	1218
● vulkangrau	527 257	1218
● weiß	526 346	1218
● softweiß	527 074	1218
● tartufo	527 690	1218
● cafe	526 348	1218

OPTIONALES ZUBEHÖR

INDEX

Wellentropf	230 734	71
Schneidbrett aus Bambus	239 449	87
Esche-Compound-Schneidbrett	230 700	253

Ab- u. Überlaufset in schwarz matt, satin gold, satin dark steel
und satin platinum **siehe S.151**



SUBLINE 500-IF STEELFRAME SILGRANIT

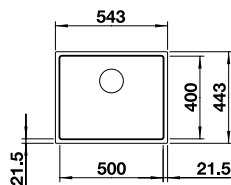

600 mm
Unter-
schrank

I F
Einbau von
oben oder
flächenbündig

InFino
manuell

Ausschnittdaten für alle
Einbauverfahren finden Sie in
unserem Internet-Download
Beckentiefe: 190 mm
Außenmaß: 543 x 443 mm

Nachrüsten auf Ablauf-
fernbedienung mit
Nachrüstset InFino +
Bedienelement (ab S.150)

Ablaufgarnitur mit Raumsparrohr,
3 1/2" Korbventil



		INDEX
●	schwarz	525 997 1393
●	anthrazit	524 107 1393
●	weiß	524 110 1393

OPTIONALES ZUBEHÖR		INDEX
Set TOP-Schienen	235 906	196
Multifunktionsschale aus Edelstahl	227 689	169
Beckengitter	234 795	158
Schneidbrett aus Bambus	239 449	87

Ab- u. Überlaufset in schwarz matt, satin gold, satin dark steel
und satin platinum **siehe S.151**

SUBLINE 340/160-F SILGRANIT

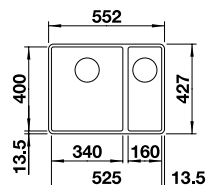

600 mm
Unter-
schrank

F
Flächenbündiger
Einbau

InFino
manuell

Ausschnittdaten für alle
Einbauverfahren finden Sie in
unserem Internet-Download
Beckentiefe: 190 mm
Außenmaß: 552 x 427 mm

Nachrüsten auf Ablauf-
fernbedienung mit
Nachrüstset InFino +
Bedienelement (ab S.150)

Ablaufgarnitur mit Raumsparrohr,
2 x 3 1/2" InFino-Korbventil



HAUPTBECKEN LINKS		INDEX
●	schwarz	525 984 1280
●	anthrazit	523 568 1280
●	felsgrau	523 569 1280
●	vulkangrau	527 344 1280
●	weiß	523 571 1280
●	softweiß	527 161 1280
●	cafe	523 573 1280

OPTIONALES ZUBEHÖR		INDEX
Set TOP-Schienen	235 906	196
Multifunktionsschale aus Edelstahl	227 689	169
Beckengitter	234 795	158
Schneidbrett aus Bambus	239 449	87

Ab- u. Überlaufset in schwarz matt, satin gold, satin dark steel
und satin platinum **siehe S.151**

SUBLINE 500-F SILGRANIT

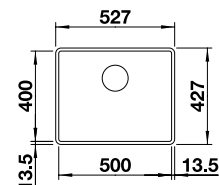

600 mm
Unter-
schrank

F
Flächenbündiger
Einbau

InFino
manuell

Ausschnittdaten für alle
Einbauverfahren finden Sie in
unserem Internet-Download
Beckentiefe: 190 mm
Außenmaß: 552 x 427 mm

Nachrüsten auf Ablauf-
fernbedienung mit
Nachrüstset InFino +
Bedienelement (ab S.150)

Ablaufgarnitur mit Raumsparrohr,
3 1/2" InFino-Korbventil,
Befestigungsset



		INDEX
●	schwarz	525 994 1021
●	anthrazit	523 532 1021
●	felsgrau	523 533 1021
●	vulkangrau	527 352 1021
●	weiß	523 535 1021
●	softweiß	527 169 1021
●	cafe	523 537 1021

OPTIONALES ZUBEHÖR		INDEX
Set TOP-Schienen	235 906	196
Multifunktionsschale aus Edelstahl	227 689	169
Beckengitter	234 795	158
Schneidbrett aus Bambus	239 449	87

Ab- u. Überlaufset in schwarz matt, satin gold, satin dark steel
und satin platinum **siehe S.151**

DALAGO 6-F SILGRANIT



Ablaufgarnitur mit Raumsparrohr,
3 1/2" Korbventil mit
Ablauffernbedienung
(Drehbetätigung)

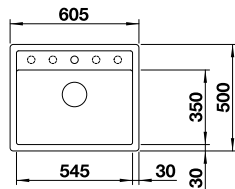

Ausschnittdaten für alle
Einbauverfahren finden Sie in
unserem Internet-Download
Beckentiefe: 190 mm
Außenmaß: 605 x 500 mm

- vorgefräste Bohrung zum Durchschlagen
- fixe Bohrung

- 600 mm Unterschrank
- Flächenbündiger Einbau
- mit Ablauffernbedienung

		INDEX	
	schwarz	525 875	895
	anthrazit	514 773	895
	felsgrau	518 851	895
	vulkangrau	527 247	895
	weiß	514 771	895
	softweiß	527 064	895
	cafe	515 095	895



OPTIONALES ZUBEHÖR		INDEX	
Eck-Schale	235 866	101	

SUBLINE 400-F SILGRANIT



Ablaufgarnitur mit Raumsparrohr,
3 1/2" Korbventil, Befestigungsset

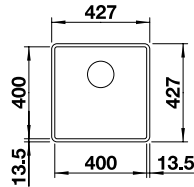

Ausschnittdaten für alle
Einbauverfahren finden Sie in
unserem Internet-Download
Beckentiefe: 190 mm
Außenmaß: 427 x 427 mm

- 500 mm Unterschrank
- Flächenbündiger Einbau
- InFino manuell

Nachrüsten auf Ablauffernbedienung mit Nachrüstset InFino + Bedienelement (ab S.150)

		INDEX	
	schwarz	525 988	918
	anthrazit	523 475	918
	felsgrau	523 495	918
	vulkangrau	527 348	918
	weiß	523 497	918
	softweiß	527 165	918
	cafe	523 499	918



OPTIONALES ZUBEHÖR		INDEX	
Set TOP-Schienen	235 906	196	
Multifunktionsschale aus Edelstahl	227 689	169	
Beckengitter	234 795	158	
Schneidbrett aus Bambus	239 449	87	

Ab- u. Überlaufset in schwarz matt, satin gold, satin dark steel und satin platinum **siehe S.151**

DALAGO 5-F SILGRANIT



Ablaufgarnitur mit Raumsparrohr,
3 1/2" Korbventil mit
Ablauffernbedienung
(Drehbetätigung)

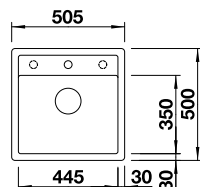

Ausschnittdaten für alle
Einbauverfahren finden Sie in
unserem Internet-Download
Beckentiefe: 190 mm
Außenmaß: 505 x 500 mm

- vorgefräste Bohrung zum Durchschlagen
- fixe Bohrung

- 500 mm Unterschrank
- Flächenbündiger Einbau
- mit Ablauffernbedienung

		INDEX	
	schwarz	525 872	813
	anthrazit	518 530	813
	felsgrau	518 849	813
	vulkangrau	527 245	813
	weiß	518 532	813
	softweiß	527 062	813
	cafe	518 536	813



OPTIONALES ZUBEHÖR		INDEX	
Eck-Schale	235 866	101	

DALAGO 45-F SILGRANIT



Ablaufgarnitur mit Raumsparrohr,
3 1/2" Korbventil **mit
Ablauffernbedienung**
(Drehbetätigung)

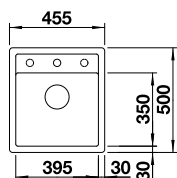

Ausschnittdaten für alle
Einbauverfahren finden Sie in
unserem Internet-Download
Beckentiefe: 190 mm
Außenmaß: 455 x 500 mm

- vorgefräste Bohrung zum Durchschlagen
- fixe Bohrung

- 450** mm Unterschrank
- F** Flächenbündiger Einbau
- mit Ablauffernbedienung

		INDEX
● schwarz	525 870	756
● anthrazit	517 166	756
● felsgrau	518 847	756
● vulkangrau	527 243	756
● weiß	517 169	756
● softweiß	527 060	756
● cafe	517 171	756



OPTIONALES ZUBEHÖR		INDEX
Eck-Schale	235 866	101

SUBLINE 320-F SILGRANIT



Ablaufgarnitur mit Raumsparrohr,
3 1/2" Korbventil, Befestigungsset

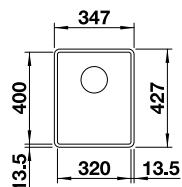

Ausschnittdaten für alle
Einbauverfahren finden Sie in
unserem Internet-Download
Beckentiefe: 202 mm
Außenmaß: 427 x 347 mm

- 400** mm Unterschrank
- F** Flächenbündiger Einbau
- InFino manuell

Nachrüsten auf Ablauffernbedienung mit Nachrüstset Infino + Bedienelement (ab S.151)

		INDEX
● schwarz	525 982	854
● anthrazit	523 416	854
● felsgrau	523 417	854
● vulkangrau	527 342	854
● weiß	523 419	854
● softweiß	527 159	854
● cafe	523 421	854

OPTIONALES ZUBEHÖR		INDEX
Set TOP-Schienen	235 906	196
Multifunktionsschale aus Edelstahl	227 689	169
Beckengitter	234 795	158
Schneidbrett aus Bambus	239 449	87

Ab- u. Überlaufset in schwarz matt, satin gold, satin dark steel und satin platinum **siehe S.151**



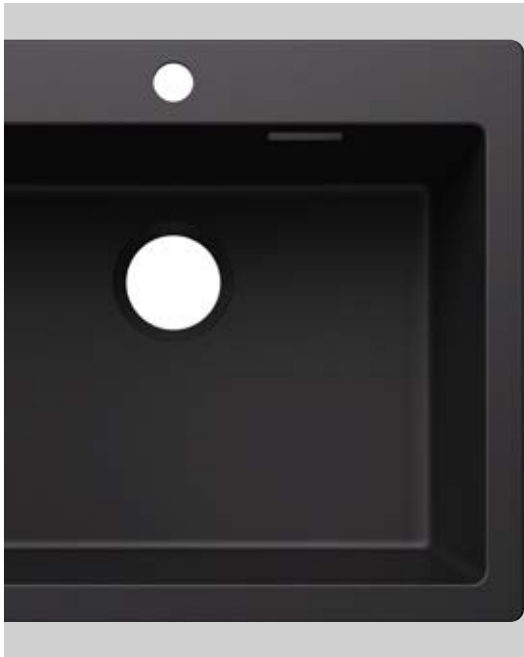

SILGRANIT BECKEN

Für farbige Komponenten

Gute Auswahl in nur 3 Schritten.

1 SPÜLENMODELL UND -FARBE OHNE ABFLAUWKOMPONENTEN AUSWÄHLEN



ETAGON 6, 500-U, 700-U
PLEON 6
SUBLINE 400-U, 500-U, 700-U, 340/160-U, 350/350-U

2 PASSENDES ABFLAU-SET UND FARBE NACH WUNSCH



Einzel- oder Doppelbecken
InFino Manuell oder InFino mit Abflafernbedienung
Neue Farben: schwarz matt, satin gold, satin dark steel, satin platinum

3 GEWÜNSCHTES ARMATURENMODELL IN PASSENDER FARBE AUSWÄHLEN



Armaturen in großer Farbauswahl ab Seite 119

= PERFECT PASSENDE FARBIGE KOMPONENTEN



ETAGON 6 SILGRANIT FARBIGE KOMponentEN



1

2 ETAGON Schienen aus Edelstahl, das Becken wird **ohne** Ab- und Überlaufgarnitur geliefert. Das passende Ab und Überlauf Set muss extra bestellt werden.

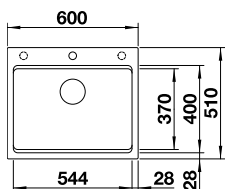

Ausschnitt: 588 x 498 mm
Beckentiefe: 220 mm
Außenmaß: 600 x 510 mm

- vorgefräste Bohrung zum Durchschlagen
- fixe Bohrung

600

mm
Unter-
schrank



Einbau
von oben

		INDEX	
	schwarz	527 746	846
	anthrazit	527 749	846
	felsgrau	527 750	846
	vulkangrau	527 747	846
	weiß	527 751	846
	softweiß	527 748	846
	tartufo	527 753	846
	cafe	527 752	846

Farbige
Komponenten

PLEON 6 SILGRANIT FARBIGE KOMponentEN



1

Das Becken wird **ohne** Ab- und Überlaufgarnitur geliefert. Das passende Ab und Überlauf Set muss extra bestellt werden.

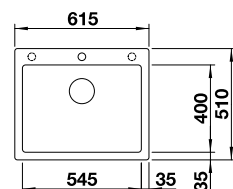

Ausschnitt: 595 x 498 mm
Beckentiefe: 220 mm
Außenmaß: 615 x 510 mm

- vorgefräste Bohrung zum Durchschlagen
- fixe Bohrung

600

mm
Unter-
schrank



Einbau
von oben

		INDEX	
	schwarz	527 770	612
	anthrazit	527 773	612
	felsgrau	527 774	612
	vulkangrau	527 771	612
	weiß	527 775	612
	softweiß	527 772	612
	tartufo	527 777	612
	cafe	527 776	612

ETAGON 700-U SILGRANIT FARBIGE KOMponentEN



1

2 ETAGON Schienen aus Edelstahl, das Becken wird **ohne** Ab- und Überlaufgarnitur geliefert. Das passende Ab und Überlauf Set muss extra bestellt werden.

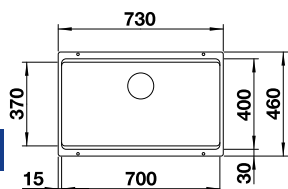

Ausschnitt: 700 x 400 mm
Beckentiefe: 200 mm
Außenmaß: 730 x 460 mm

800

mm
Unter-
schrank



Unterbau



Radius
20 mm

		INDEX	
	schwarz	527 762	858
	anthrazit	527 765	858
	felsgrau	527 766	858
	vulkangrau	527 763	858
	weiß	527 767	858
	softweiß	527 764	858
	tartufo	527 769	858
	cafe	527 768	858

SUBLINE 350/350-U SILGRANIT FARBIGE KOMponentEN



1

Das Becken wird **ohne** Ab und Überlaufgarnitur geliefert. Das passende Ab und Überlauf Set muss extra bestellt werden.

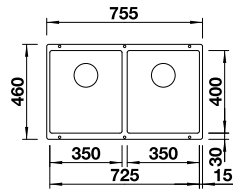

Ausschnitt 725 x 400 mm
Beckentiefe: 200 mm
Außenmaß: 755 x 460 mm

800

mm
Unter-
schrank



Unterbau



Radius
10 mm

INDEX

		INDEX
● schwarz	527 826	743
● anthrazit	527 829	743
● felsgrau	527 830	743
● vulkangrau	527 827	743
● weiß	527 831	743
● softweiß	527 828	743
● tartufo	527 833	743
● cafe	527 832	743

SUBLINE 700-U SILGRANIT FARBIGE KOMponentEN



1

Das Becken wird **ohne** Ab und Überlaufgarnitur geliefert. Das passende Ab und Überlauf Set muss extra bestellt werden.

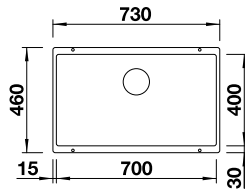

Ausschnitt 700 x 400 mm
Beckentiefe: 190 mm
Außenmaß: 730 x 460 mm

800

mm
Unter-
schrank



Unterbau



Radius
10 mm

INDEX

		INDEX
● schwarz	527 802	700
● anthrazit	527 805	700
● felsgrau	527 806	700
● vulkangrau	527 803	700
● weiß	527 807	700
● softweiß	527 804	700
● tartufo	527 809	700
● cafe	527 808	700

ETAGON 500-U SILGRANIT FARBIGE KOMponentEN



1

2 ETAGON Schienen aus Edelstahl, das Becken wird **ohne** Ab und Überlaufgarnitur geliefert. Das passende Ab und Überlauf Set muss extra bestellt werden.

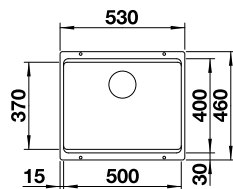

Ausschnitt 500 x 400 mm
Beckentiefe: 200 mm
Außenmaß: 530 x 460 mm

600

mm
Unter-
schrank



Unterbau



Radius
20 mm

INDEX

		INDEX
● schwarz	527 754	790
● anthrazit	527 757	790
● felsgrau	527 758	790
● vulkangrau	527 755	790
● weiß	527 759	790
● softweiß	527 756	790
● tartufo	527 761	790
● cafe	527 760	790

SUBLINE 340/160-U SILGRANIT FARBIGE KOMponentEN



1

Das Becken wird **ohne** Ab und Überlaufgarnitur geliefert. Das passende Ab und Überlauf Set muss extra bestellt werden.

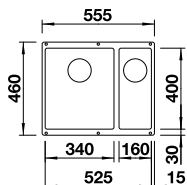

Ausschnitt 525 x 400 mm
Beckentiefe: 130/190 mm
Außenmaß: 555 x 460 mm

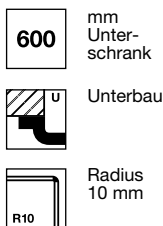

	BECKEN LINKS	BECKEN RECHTS	INDEX
● schwarz	527 818	527 810	707
● anthrazit	527 821	527 813	707
● felsgrau	527 822	527 814	707
● vulkangrau	527 819	527 811	707
● weiß	527 823	527 815	707
● softweiß	527 820	527 812	707
● tartufo	527 825	527 817	707
● cafe	527 824	527 816	707

Für die Bedienung beider Becken mit Zugknopf wird ein zusätzlicher Zugknopf und ein weiteres InFino Nachrüstset benötigt **siehe S.151**

Farbige Komponenten

SUBLINE 500-U SILGRANIT FARBIGE KOMponentEN



1

Das Becken wird **ohne** Ab und Überlaufgarnitur geliefert. Das passende Ab und Überlauf Set muss extra bestellt werden.

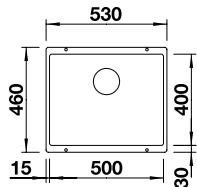

Ausschnitt 500 x 400 mm
Beckentiefe: 190 mm
Außenmaß: 530 x 460 mm



		INDEX
● schwarz	527 794	616
● anthrazit	527 797	616
● felsgrau	527 798	616
● vulkangrau	527 795	616
● weiß	527 799	616
● softweiß	527 796	616
● tartufo	527 801	616
● cafe	527 800	616

SUBLINE 400-U SILGRANIT FARBIGE KOMponentEN



1

Das Becken wird **ohne** Ab und Überlaufgarnitur geliefert. Das passende Ab und Überlauf Set muss extra bestellt werden.

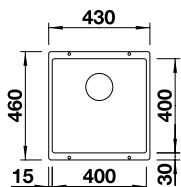

Ausschnitt 400 x 400 mm
Beckentiefe: 190 mm
Außenmaß: 430 x 460 mm



		INDEX
● schwarz	527 786	505
● anthrazit	527 789	505
● felsgrau	527 790	505
● vulkangrau	527 787	505
● weiß	527 791	505
● softweiß	527 788	505
● tartufo	527 793	505
● cafe	527 792	505

AB- U. ÜBERLAUFSET INFINO MANUELL



Ablaufgarnitur Set 1 x 3,5'' ohne
Ablauffernbedienung - InFino
manuell

		INDEX
	satin dark steel	207 424 263
	satin platinum	207 425 263
	satin gold	207 423 263
	schwarz	207 422 245

AB- U. ÜBERLAUFSET INFINO MIT ZUGKNOPF



Ablaufgarnitur Set 1 x 3,5'' mit
Zugknopf InFino

		INDEX
	satin dark steel	207 429 400
	satin platinum	207 435 400
	satin gold	207 427 400
	schwarz	207 426 375

AB- U. ÜBERLAUFSET INFINO FÜR DOPPELBECKEN, MANUELL



Ablaufgarnitur Set 2 x 3,5'' ohne
Ablauffernbedienung - InFino
manuell

		INDEX
	satin dark steel	207 440 379
	satin platinum	207 441 379
	satin gold	207 439 379
	schwarz	207 438 360

AB- U. ÜBERLAUFSET INFINO FÜR DOPPELBECKEN MIT ZUGKNOPF



Ablaufgarnitur Set 2 x 3,5'' mit
Zugknopf InFino

		INDEX
	satin dark steel	207 444 517
	satin platinum	207 445 517
	satin gold	207 443 517
	schwarz	207 442 490

AB- U. ÜBERLAUFSET MIT PUSH CONTROL

Bitte wählen Sie das entsprechende manuelle Set **2A** + Nachrüstset + Push Control



NACHRÜSTEN AUF PUSHCONTROL		INDEX
	Nachrüstset InFino	232 459 38
	PushControl II satin dark steel	210 668 92
	PushControl II satin platinum	210 669 92
	PushControl II satin gold	210 667 92
	PushControl II schwarz	210 666 84



EDELSTAHL BECKEN

Mit Armaturenbank
Integriert / Einbau von Oben
Flächenbündig

mit Armaturenbank,
Integriert/Einbau von oben

**Edelstahl
Becken**

ANDANO 400/400-IF/A EDELSTAHL



Ablaufgarnitur mit Raumsparrohr,
2 x 3 1/2" InFino-Korbventil **mit
Ablauferrbedienung** (PushControl)
für 1 Becken, Befestigungsset

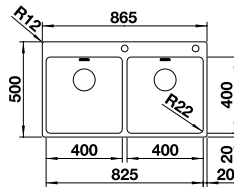

Ausschnitt: 855 x 490 mm
Beckentiefe: 190 mm
Außenmaß: 865 x 500 mm

- 900** mm
Unter-
schrank
- Einbau von
oben oder
flächenbündig
- InFino mit
Ablauferr-
bedienung

		INDEX
●	Edelstahl Seidenglanz	525 249 1732



	OPTIONALES ZUBEHÖR	INDEX
	Set TOP-Schienen	235 906 196
	Multifunktionsschale aus Edelstahl	227 692 165
	Schneidbrett aus Bambus	239 449 87

TOP EZ 8 X 4 EDELSTAHL



Doppel-Ablaufgarnitur 1 1/2"
bitte separat bestellen.

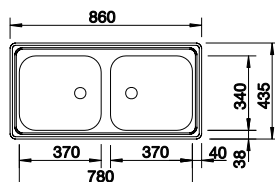

Ausschnitt: 842 x 417 mm
Beckentiefe: 150 mm
Außenmaß: 860 x 435 mm

- 900** mm
Unter-
schrank
- Einbau
von oben
- manuell



		REVERSIBEL	INDEX
●	Edelstahl Naturfinish	500 372	311
+	Doppel-Ab- und Überlaufgarnitur 1 1/2" TOP	137 034	50



	OPTIONALES ZUBEHÖR	INDEX
	Geschirrkorb aus Edelstahl	514 238 88

mit Armaturenbank,
integriert/Einbau von oben

EDELSTAHL
Becken

ETAGON 700-IF/A EDELSTAHL

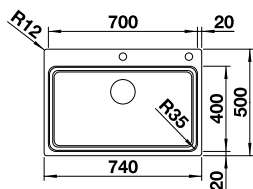

Ausschnitt: 730 x 490 mm
Beckentiefe: 190 mm
Außenmaß: 740 x 500 mm

900

mm
Unter-
schrank



Einbau von
oben oder
flächenbündig



InFino mit
Ablauferrn-
bedienung

2 ETAGON Schienen aus Edelstahl,
Ablaufgarnitur mit Raumsparrohr,
3 1/2" InFino-Korbventil mit
Ablauferrnbedienung (Zugknopf
chrom), Befestigungsset

	REVERSIBEL	INDEX
● Edelstahl Seidenglanz	524 274	1646



OPTIONALES ZUBEHÖR		INDEX
Wellentropf	230 734	71
Multifunktionsschale aus Edelstahl	231 396	188
Schneidbrett aus Bambus	239 449	87

CLARON 700-IF/A DURINOX

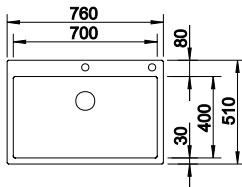

Ausschnitt: 740 x 490 mm
Beckentiefe: 190 mm
Außenmaß: 760 x 510 mm

800

mm
Unter-
schrank



Einbau von
oben oder
flächenbündig



InFino mit
Ablauferrn-
bedienung

Ablaufgarnitur mit Raumsparrohr,
3 1/2" InFino-Korbventil mit
Ablauferrnbedienung
(PushControl), Befestigungsset

		INDEX
● Edelstahl Durinox	523 394	2156

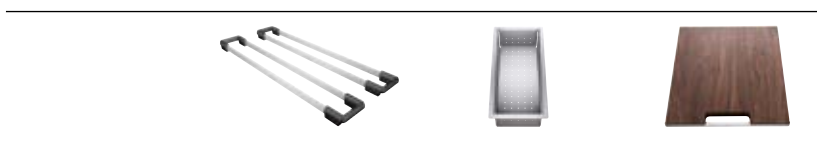

OPTIONALES ZUBEHÖR		INDEX
Set TOP-Schienen	235 906	196
Resteschale Edelstahl	219 649	326
Schneidbrett aus Nussbaum	223 074	364

CLARON 700-IF/A EDELSTAHL

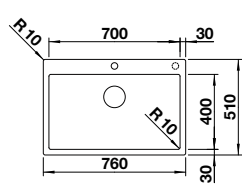

Ausschnitt: 740 x 490 mm
Beckentiefe: 190 mm
Außenmaß: 760 x 510 mm

800

mm
Unter-
schrank



Einbau von
oben oder
flächenbündig



InFino mit
Ablauferrn-
bedienung

Ablaufgarnitur mit Raumsparrohr,
3 1/2" InFino-Korbventil mit
Ablauferrnbedienung
(PushControl), Befestigungsset

		INDEX
● Edelstahl Seidenglanz	521 634	1438

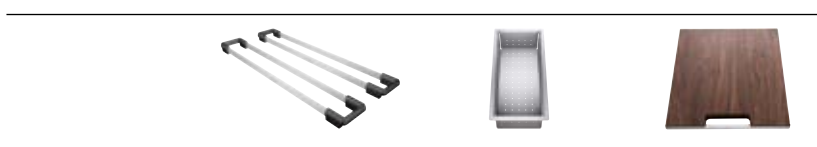

OPTIONALES ZUBEHÖR		INDEX
Set TOP-Schienen	235 906	196
Resteschale Edelstahl	219 649	326
Schneidbrett aus Nussbaum	223 074	364

ANDANO 340/340-IF/A EDELSTAHL



Ablaufgarnitur mit Raumsparrohr, 2 x 3 1/2" InFino-Korbventil mit **Ablauferrnbedienung** (PushControl) für 1 Becken, Befestigungsset

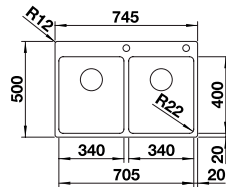

Ausschnitt: 735 x 490 mm
Beckentiefe: 190 mm
Außenmaß: 745 x 500 mm

- 800** mm Unterschränk
- Einbau von oben oder flächenbündig
- InFino mit Ablauferrnbedienung

	INDEX	
● Edelstahl Seidenglanz	525 248	1646



OPTIONALES ZUBEHÖR	INDEX	
Set TOP-Schienen	235 906	196
Multifunktionsschale aus Edelstahl	227 692	165
Wellentropf	230 734	71

ANDANO 700-IF/A EDELSTAHL



Ablaufgarnitur mit Raumsparrohr, 2 x 3 1/2" InFino-Korbventil mit **Ablauferrnbedienung** (PushControl) für 1 Becken, Befestigungsset

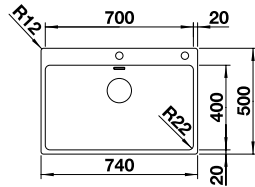

Ausschnitt: 735 x 490 mm
Beckentiefe: 190 mm
Außenmaß: 740 x 500 mm

- 800** mm Unterschränk
- Einbau von oben oder flächenbündig
- InFino mit Ablauferrnbedienung

	INDEX	
● Edelstahl Seidenglanz	525 246	1170



OPTIONALES ZUBEHÖR	INDEX	
Set TOP-Schienen	235 906	196
Multifunktionsschale aus Edelstahl	227 692	165
Wellentropf	230 734	71

ETAGON 500-IF/A EDELSTAHL



2 ETAGON Schienen aus Edelstahl
Ablaufgarnitur mit Raumsparrohr, 2 x 3 1/2" InFino-Korbventil mit **Ablauferrnbedienung** (Zugknopf verchromt), Befestigungsset

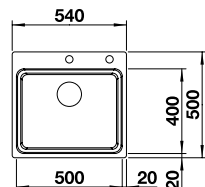

Ausschnitt: 530 x 490 mm
Beckentiefe: 190 mm
Außenmaß: 540 x 500 mm

- 600** mm Unterschränk
- Einbau von oben oder flächenbündig
- InFino mit Ablauferrnbedienung

	INDEX	
● Edelstahl Seidenglanz	521 748	1494



OPTIONALES ZUBEHÖR	INDEX	
Wellentropf	230 734	71
Multifunktionsschale aus Edelstahl	231 396	188
Schneidbrett aus Bambus	239 449	87

mit Armaturenbank,
Integriert/Einbau von oben

**Edelstahl
Becken**

CLARON 500-IF/A DURINOX

mit Armaturenbank,
integriert/Einbau von oben

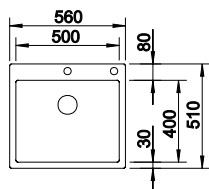

- 600** mm Unterschränk
- Einbau von oben oder flächenbündig
- InFino mit Abflussfernbedienung

Ablaufgarnitur mit Raumsparrohr, 3 1/2" InFino-Korbventil mit **Abflussfernbedienung** (PushControl), Befestigungsset

Ausschnitt: 540 x 490 mm
Beckentiefe: 190 mm
Außenmaß: 560 x 510 mm

INDEX

● Edelstahl Durinox	523 393	2048
---------------------	---------	-------------

Edelstahl
Becken



OPTIONALES ZUBEHÖR INDEX

Set TOP-Schienen	235 906	196
Resteschale Edelstahl	219 649	326
Schneidbrett aus Nussbaum	223 074	364

CLARON 550-IF/A EDELSTAHL

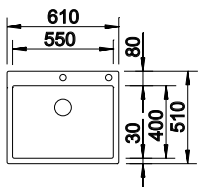

- 600** mm Unterschränk
- Einbau von oben oder flächenbündig
- InFino mit Abflussfernbedienung

Ablaufgarnitur mit Raumsparrohr, 3 1/2" InFino-Korbventil mit **Abflussfernbedienung** (PushControl), Befestigungsset

Ausschnitt: 590 x 490 mm
Beckentiefe: 190 mm
Außenmaß: 610 x 510 mm

INDEX

● Edelstahl Seidenglanz	521 639	1378
-------------------------	---------	-------------



OPTIONALES ZUBEHÖR INDEX

Set TOP-Schienen	235 906	196
Resteschale Edelstahl	219 649	326
Schneidbrett aus Nussbaum	223 074	364

CLARON 500-IF/A EDELSTAHL

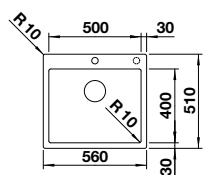

- 600** mm Unterschränk
- Einbau von oben oder flächenbündig
- InFino mit Abflussfernbedienung

Ablaufgarnitur mit Raumsparrohr, 3 1/2" InFino-Korbventil mit **Abflussfernbedienung** (PushControl), Befestigungsset

Ausschnitt: 590 x 490 mm
Beckentiefe: 190 mm
Außenmaß: 560 x 510 mm

INDEX

● Edelstahl Seidenglanz	521 633	1350
-------------------------	---------	-------------



OPTIONALES ZUBEHÖR INDEX

Set TOP-Schienen	235 906	196
Resteschale Edelstahl	219 649	326
Schneidbrett aus Nussbaum	223 074	364

ANDANO 340/180-IF/A EDELSTAHL

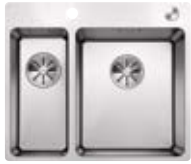

Ablaufgarnitur mit Raumsparrohr, 2 x 3 1/2" InFino-Korbventil **mit Ablauferrbedienung** (PushControl) für das Hauptbecken, Befestigungsset

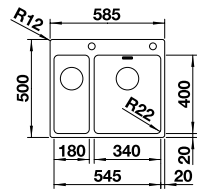

Ausschnitt: 575 x 490 mm
Beckentiefe: 130/190 mm
Außenmaß: 585 x 500 mm

- 600** mm Unterschrank
- Einbau von oben oder flächenbündig
- InFino mit Ablauferrbedienung

BECKEN RECHTS INDEX

● Edelstahl Seidenglanz	525 247	1553
-------------------------	---------	-------------



OPTIONALES ZUBEHÖR		INDEX
Set TOP-Schienen	235 906	196
Multifunktionsschale aus Edelstahl	227 692	165
Wellentropf	230 734	71

ANDANO 500-IF/A EDELSTAHL



Ablaufgarnitur mit Raumsparrohr, 3 1/2" InFino-Korbventil **mit Ablauferrbedienung** (PushControl), Befestigungsset

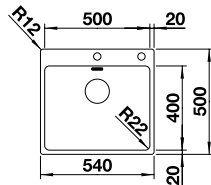

Ausschnitt: 530 x 490 mm
Beckentiefe: 190 mm
Außenmaß: 540 x 500 mm

- 600** mm Unterschrank
- Einbau von oben oder flächenbündig
- InFino mit Ablauferrbedienung

INDEX

● Edelstahl Seidenglanz	525 245	1046
-------------------------	---------	-------------



OPTIONALES ZUBEHÖR		INDEX
Set TOP-Schienen	235 906	196
Multifunktionsschale aus Edelstahl	227 692	165
Wellentropf	230 734	71

LEMIS 6-IF EDELSTAHL



Ablaufgarnitur mit Raumsparrohr, 3 1/2" InFino-Korbventil **mit Ablauferrbedienung** (Drehbetätigung), Befestigungsset

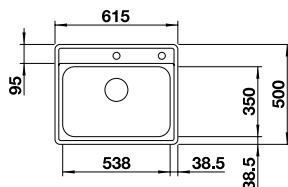

Ausschnittdaten für alle Einbauverfahren finden Sie in unserem Internet-Download
Beckentiefe: 205 mm
Außenmaß: 615 x 500 mm

- 600** mm Unterschrank
- Einbau von oben oder flächenbündig
- mit Ablauferrbedienung

INDEX

● Edelstahl Bürstfinish	525 109	724
-------------------------	---------	------------



OPTIONALES ZUBEHÖR		INDEX
Wellentropf	230 734	71
Multifunktionsschale aus Edelstahl	226 189	137
CapFlow™ Auslaufabdeckung	517 666	34

mit Armaturenbank, integriert/Einbau von oben

Edelstahl Becken

LANTOS 6-IF EDELSTAHL

mit Armaturenbank,
integriert/Einbau von oben



Gelochte Schale aus Edelstahl, Ablaufgarnitur mit Raumsparrohr, 2 x 3 1/2" InFino-Korbventil mit **Ablauferrbedienung** (Drehbetätigung) für das Hauptbecken

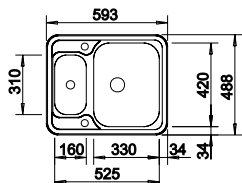

Ausschnittdaten für alle Einbauverfahren finden Sie in unserem Internet-Download Beckentiefe: 160 mm Außenmaß: 593 x 488 mm

600 mm Unterschrank

Einbau von oben oder flächenbündig

mit Ablauferrbedienung

	REVERSIBEL	INDEX
● Edelstahl Bürstfinish	516 676	952

Edelstahl
Becken



	OPTIONALES ZUBEHÖR	INDEX
	Wellentropf	230 734 71
	Geschirrkorb aus Edelstahl	220 573 92
	CapFlow™ Auslaufabdeckung	517 666 34

SOLIS 340/180-IF/A EDELSTAHL



Ablaufgarnitur mit Raumsparrohr, 2 x 3 1/2" InFino-Korbventil mit **Ablauferrbedienung** (PushControl), Befestigungsset

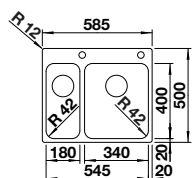

Ausschnitt: 575 x 490 mm Beckentiefe: 125/185 mm Außenmaß: 585 x 500 mm

600 mm Unterschrank

Einbau von oben oder flächenbündig

InFino mit Ablauferrbedienung

	BECKEN RECHTS	INDEX
● Edelstahl Bürstfinish	526 132	1287



	OPTIONALES ZUBEHÖR	INDEX
	Wellentropf	230 734 71
	Set TOP-Schienen	235 906 196
	Schneidbrett aus Bambus	239 449 87

SOLIS 500-IF/A EDELSTAHL



Ablaufgarnitur mit Raumsparrohr, 3 1/2" InFino-Korbventil mit **Ablauferrbedienung** (PushControl), Befestigungsset

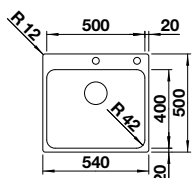

Ausschnitt: 530 x 490 mm Beckentiefe: 185 mm Außenmaß: 540 x 500 mm

600 mm Unterschrank

Einbau von oben oder flächenbündig

InFino mit Ablauferrbedienung

		INDEX
● Edelstahl Bürstfinish	526 124	874



	OPTIONALES ZUBEHÖR	INDEX
	Wellentropf	230 734 71
	Set TOP-Schienen	235 906 196
	Schneidbrett aus Bambus	239 449 87

SUPRA 500-IF/A R12 EDELSTAHL



Ablaufgarnitur mit Raumsparrohr, 3 1/2"Korbventil mit **Ablauffernbedienung** (Zugknopf verchromt), Befestigungsset

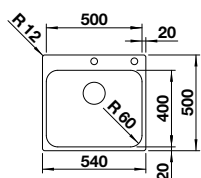

Ausschnitt: 530 x 490 mm
Beckentiefe: 175 mm
Außenmaß: 540 x 500 mm

- 600** mm Unterschrank
- Einbau von oben oder flächenbündig
- mit Ablauffernbedienung

INDEX

● Edelstahl Bürstfinish	526 355	577
-------------------------	---------	------------



OPTIONALES ZUBEHÖR INDEX

Wellentropf	230 734	71
Set TOP-Schienen	235 906	196
CapFlow™ Auslaufabdeckung	517 666	34

BLANCODANA 6 EDELSTAHL



Ablaufgarnitur mit Raumsparrohr, 3 1/2"Korbventil

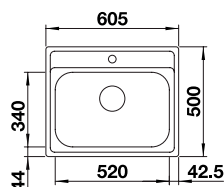

Ausschnitt: 587 x 482 mm
Beckentiefe: 158 mm
Außenmaß: 605 x 500 mm

- 600** mm Unterschrank
- Einbau von oben
- manuell

INDEX

● Edelstahl Naturfinish	525 323	514
-------------------------	---------	------------



OPTIONALES ZUBEHÖR INDEX

Nachrüstset mit Drehbetätigung	237 859	52
Schneidbrett aus wertigem Kunststoff in weiß	217 611	112
Schneidbrett aus massiver Buche	218 313	112

CLARON 400-IF/A DURINOX



Ablaufgarnitur mit Raumsparrohr, 3 1/2" InFino-Korbventil mit **Ablauffernbedienung** (PushControl), Befestigungsset

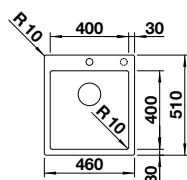

Ausschnitt: 440 x 490 mm
Beckentiefe: 190 mm
Außenmaß: 460 x 510 mm

- 450** mm Unterschrank
- Einbau von oben oder flächenbündig
- InFino mit Ablauffernbedienung

INDEX

● Edelstahl Durinox	523 392	1957
---------------------	---------	-------------



OPTIONALES ZUBEHÖR INDEX

Set TOP-Schienen	235 906	196
Resteschale Edelstahl	219 649	326
Schneidbrett aus Nussbaum	223 074	364

mit Armaturenbank,
Integriert/Einbau von oben

**Edelstahl
Becken**

CLARON 400-IF/A EDELSTAHL

mit Armaturenbank,
integriert/Einbau von oben



Ablaufgarnitur mit Raumsparrohr,
3 1/2" InFino-Korbventil mit
Ablauf fernbedienung
(PushControl), Befestigungsset

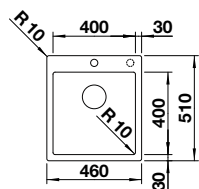

Ausschnitt: 530 x 490 mm
Beckentiefe: 190 mm
Außenmaß: 540 x 500 mm

450

mm
Unter-
schrank



Einbau von
oben oder
flächenbündig



InFino mit
Ablauf fern-
bedienung

INDEX

● Edelstahl Seidenglanz	521 632	1270
-------------------------	---------	-------------



OPTIONALES ZUBEHÖR

INDEX

Set TOP-Schienen	235 906	196
Resteschale Edelstahl	219 649	326
Schneidbrett aus Nussbaum	223 074	364

ANDANO 400-IF/A EDELSTAHL



Ablaufgarnitur mit Raumsparrohr,
3 1/2" InFino-Korbventil mit
Ablauf fernbedienung
(PushControl), Befestigungsset

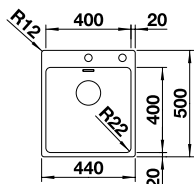

Ausschnitt: 430 x 490 mm
Beckentiefe: 190 mm
Außenmaß: 440 x 500 mm

450

mm
Unter-
schrank



Einbau von
oben oder
flächenbündig



InFino mit
Ablauf fern-
bedienung

INDEX

● Edelstahl Seidenglanz	525 244	958
-------------------------	---------	------------



OPTIONALES ZUBEHÖR

INDEX

Set TOP-Schienen	235 906	196
Multifunktionschale aus Edelstahl	227 692	165
Wellentropf	230 734	71

SOLIS 400-IF/A EDELSTAHL



Ablaufgarnitur mit Raumsparrohr,
3 1/2" InFino-Korbventil mit
Ablauf fernbedienung
(PushControl), Befestigungsset

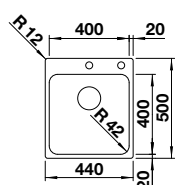

Ausschnitt: 430 x 490 mm
Beckentiefe: 190 mm
Außenmaß: 440 x 500 mm

450

mm
Unter-
schrank



Einbau von
oben oder
flächenbündig



InFino mit
Ablauf fern-
bedienung

INDEX

● Edelstahl Bürstfinish	526 119	794
-------------------------	---------	------------



OPTIONALES ZUBEHÖR

INDEX

Wellentropf	230 734	71
Set TOP-Schienen	235 906	196
Schneidbrett aus Bambus	239 449	87

SUPRA 400-IF/A R12 EDELSTAHL



Ablaufgarnitur mit Raumsparrohr, 3 1/2" Korbventil mit **Ablauffernbedienung** (Zugknopf verchromt), Befestigungsset

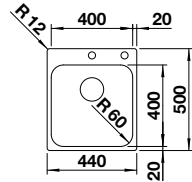

Ausschnitt: 430 x 490 mm
Beckentiefe: 175 mm
Außenmaß: 440 x 500 mm

- 450 mm Unterschrank
- Einbau von oben oder flächenbündig
- mit Ablauffernbedienung

INDEX

	Edelstahl Bürstfinish	526 353	535
--	-----------------------	---------	------------



OPTIONALES ZUBEHÖR INDEX

Wellentropf	230 734	71
Set TOP-Schienen	235 906	196
CapFlow™ Auslaufabdeckung	517 666	34

RONDOSOL 3 1/2" EDELSTAHL



Ablaufgarnitur mit Raumsparrohr, 3 1/2" Korbventil, Dichtung

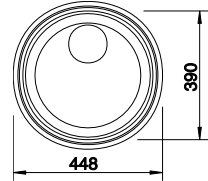

Ausschnitt
Durchmesser: 444 mm
Beckentiefe: 165 mm
Außenmaß: 460 mm

- 450 mm Unterschrank
- Einbau von oben
- manuell

INDEX

	Edelstahl Bürstfinish	513 306	349
--	-----------------------	---------	------------



OPTIONALES ZUBEHÖR INDEX

Nachrüstset ohne Bedienelement	118 979	38
Drehbetätigung rund	119 293	36
Geschirrkorb aus Edelstahl	220 574	76
Schneidbrett aus massiver Buche	218 421	88

BLANCODANA 45 EDELSTAHL



Ablaufgarnitur mit Raumsparrohr, 3 1/2" Korbventil

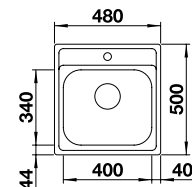

Ausschnitt: 462 x 482 mm
Beckentiefe: 158 mm
Außenmaß: 480 x 500 mm

- 450 mm Unterschrank
- Einbau von oben
- manuell

INDEX

	Edelstahl Naturfinish	525 322	458
--	-----------------------	---------	------------



OPTIONALES ZUBEHÖR INDEX

Nachrüstset mit Drehbetätigung	237 859	52
Schneidbrett aus wertigem Kunststoff in weiß	217 611	112
Schneidbrett aus massiver Buche	218 313	112

mit Armaturenbank,
Integriert/Einbau von oben

Edelstahl
Becken

TOP EE 4 X 4 EDELSTAHL

mit Armaturenbank,
integriert/Einbau von oben

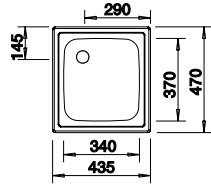

450

mm
Unter-
schrank



Einbau
von oben



manuell

Ablaufgarnitur 1 1/2"
bitte separat bestellen



Ausschnitt: 417 x 452 mm
Beckentiefe 150 mm
Außenmaß 435 x 470 mm

		INDEX
●	Edelstahl Naturfinish	501 065 164
+	Überlaufventil 1 1/2" TOP, Auflagespülen	222 458 15

**Edelstahl
Becken**



OPTIONALES ZUBEHÖR		INDEX
	Geschirrkorb aus Edelstahl	514 238 88

TOP EE 3 X 4 EDELSTAHL

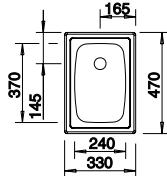

300

mm
Unter-
schrank



Einbau
von oben



manuell

Ablaufgarnitur 1 1/2"
bitte separat bestellen



Ausschnitt: 312 x 452 mm
Beckentiefe 150 mm
Außenmaß 330 x 470 mm

		INDEX
●	Edelstahl Naturfinish	501 067 161
+	Überlaufventil 1 1/2" TOP, Auflagespülen	222 458 15



EDELSTAHL BECKEN

Unterbau

CLARON 400/400-U EDELSTAHL



Ablaufgarnitur mit Raumsparrohr,
Ablaufverbindung, 2 x 3 1/2"
InFino-Korbventil, Befestigungsset

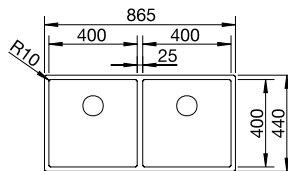

Ausschnitt: 825 x 400 mm
Beckentiefe: 190/190 mm
Außenmaß: 865 x 440 mm



900 mm
Unter-
schrank



Unterbau



Radius
10 mm



InFino
manuell

Nachrüsten auf Ablauf-
fernbedienung mit
Nachrüstset InFino +
Bedienelement (ab S. 150)



		INDEX
●	Edelstahl Seidenglanz	521 618 2101

OPTIONALES ZUBEHÖR		INDEX
	Set TOP-Schienen	235 906 196
	Resteschale Edelstahl	219 649 326
	Schneidbrett aus Nussbaum m. Edelstahlgriff	223 074 364

ANDANO 400/400-U EDELSTAHL



Ablaufgarnitur mit Raumsparrohr,
2 x 3 1/2" InFino-Korbventil,
Befestigungsset

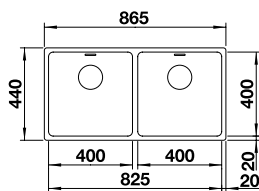

Ausschnitt: 825 x 400 mm
Beckentiefe: 190 mm
Außenmaß: 865 x 440 mm



900 mm
Unter-
schrank



Unterbau



Radius
22 mm



InFino
manuell

Nachrüsten auf Ablauf-
fernbedienung mit
Nachrüstset InFino +
Bedienelement (ab S. 150)



		INDEX
●	Edelstahl Seidenglanz	522 987 1228

OPTIONALES ZUBEHÖR		INDEX
	Set TOP-Schienen	235 906 196
	Multifunktionsschale aus Edelstahl	227 692 165
	Wellentropf	230 734 71

ETAGON 700-U EDELSTAHL





Unterbau

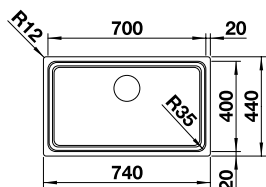

2 ETAGON Schienen aus Edelstahl, Ablaufgarnitur mit Raumsparrohr, 3 1/2" InFino-Korbventil, Befestigungsset



Ausschnitt: 700 x 400 mm
Beckentiefe: 190 mm
Außenmaß: 740 x 440 mm

-  800 mm Unterschrank
-  Unterbau
-  Radius 35 mm/25 mm
-  InFino manuell

Nachrüsten auf Ablauffernbedienung mit Nachrüstset Infino + Bedienelement (ab S.150)



INDEX

 Edelstahl Seidenglanz	524 270	1277
--	---------	-------------

OPTIONALES ZUBEHÖR

INDEX

Wellentropf	230 734	71
Multifunktionsschale aus Edelstahl	231 396	188
Schneidbrett aus Bambus	239 449	87





CLARON 700-U DARKSTEEL

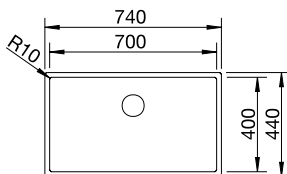

Ablaufgarnitur mit Raumsparrohr, (3 1/2" InFino-Korbventil in DarkSteel, Befestigungsset



Ausschnitt: 700 x 400 mm
Beckentiefe: 190 mm
Außenmaß: 740 x 440 mm

-  800 mm Unterschrank
-  Unterbau
-  Radius 10 mm
-  InFino manuell



INDEX

 Edelstahl Darksteel	527 835	1975
--	---------	-------------



reddot winner 2024
materials and surfaces design

OPTIONALES ZUBEHÖR

INDEX

Set TOP-Schienen	235 906	196
Resteschale Edelstahl	219 649	326
Schneidbrett aus Nussbaum m. Edelstahlgriff	223 074	364





CLARON 700-U DURINOX

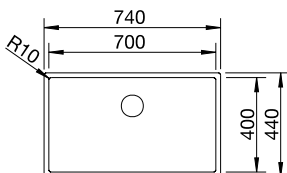

Ablaufgarnitur mit Raumsparrohr, 3 1/2" InFino-Korbventil, Befestigungsset



Ausschnitt: 700 x 400 mm
Beckentiefe: 190 mm
Außenmaß: 740 x 440 mm

-  800 mm Unterschrank
-  Unterbau
-  Radius 10 mm
-  InFino manuell

Nachrüsten auf Ablauffernbedienung mit Nachrüstset Infino + Bedienelement (ab S.150)



INDEX

 Edelstahl Durinox	523 387	1606
--	---------	-------------

OPTIONALES ZUBEHÖR

INDEX

Set TOP-Schienen	235 906	196
Resteschale Edelstahl	219 649	326
Schneidbrett aus Nussbaum m. Edelstahlgriff	223 074	364





CLARON 700-U EDELSTAHL

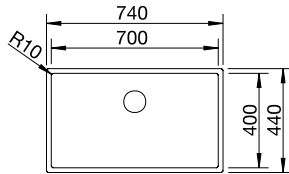

Ablaugarnitur mit Raumsparrohr, 3 1/2" InFino-Korbventil, Befestigungsset



Ausschnitt: 700 x 400 mm
Beckentiefe: 190 mm
Außenmaß: 740 x 440 mm

-  800 mm Unterschrank
-  Unterbau
-  Radius 10 mm
-  InFino manuell

Nachrüsten auf Ablauffernbedienung mit Nachrüstset InFino + Bedienelement (ab S.150)



		INDEX
	Edelstahl Seidenglanz	521 581 1086

OPTIONALES ZUBEHÖR		INDEX
Set TOP-Schienen	235 906	196
Resteschale Edelstahl	219 649	326
Schneidbrett aus Nussbaum m. Edelstahlgriff	223 074	364





ZEROX 700-U DARKSTEEL

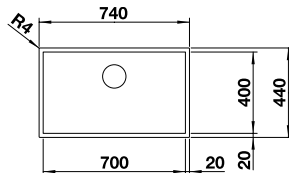

Ablaugarnitur mit Raumsparrohr, 3 1/2" InFino-Korbventil, Befestigungsset



Ausschnitt: 700 x 400 mm
Beckentiefe: 185 mm
Außenmaß: 740 x 440 mm

-  800 mm Unterschrank
-  Unterbau
-  Radius 0 mm
-  InFino manuell

Nachrüsten auf Ablauffernbedienung mit Nachrüstset InFino + Bedienelement (ab S.150)



		INDEX
	Edelstahl Darksteel	526 244 1882



reddot winner 2024
materials and surfaces design

OPTIONALES ZUBEHÖR		INDEX
Set TOP-Schienen	235 906	196
Resteschale Edelstahl	219 649	326
Schneidbrett aus Nussbaum m. Edelstahlgriff	223 074	364





ANDANO 500/180-U EDELSTAHL

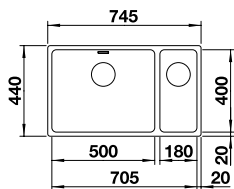

Ablaugarnitur mit Raumsparrohr, 2 x 3 1/2" InFino-Korbventil, Befestigungsset



Ausschnitt: 705 x 400 mm
Beckentiefe: 130/190mm
Außenmaß: 745 x 440 mm

-  800 mm Unterschrank
-  Unterbau
-  Radius 22 mm
-  InFino manuell

Nachrüsten auf Ablauffernbedienung mit Nachrüstset InFino + Bedienelement (ab S.150)



	BECKEN LINKS	BECKEN RECHTS	INDEX
	Edelstahl Seidenglanz	522 991 522 989	1228

OPTIONALES ZUBEHÖR		INDEX
Set TOP-Schienen	235 906	196
Multifunktionsschale aus Edelstahl	227 692	165
Wellentropf	230 734	71

ANDANO 340/340-U EDELSTAHL

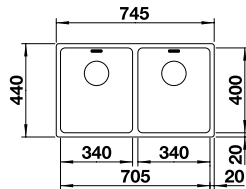

Ausschnitt: 705 x 400 mm
Beckentiefe: 190 mm
Außenmaß: 745 x 440 mm

- 800** mm Unterschrank
- Unterbau
- Radius 22 mm
- InFino manuell

Nachrüsten auf Ablauffernbedienung mit Nachrüstset Infino + Bedienelement (ab S.150)



		INDEX
●	Edelstahl Seidenglanz	522 983 1165

OPTIONALES ZUBEHÖR		INDEX
	Set TOP-Schienen	235 906 196
	Multifunktionsschale aus Edelstahl	227 692 165
	Wellentropf	230 734 71

Unterbau

Edelstahl Becken

ANDANO 700-U EDELSTAHL

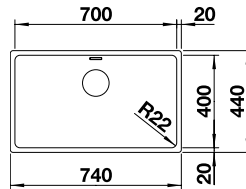

Ausschnitt: 700 x 400 mm
Beckentiefe: 190 mm
Außenmaß: 740 x 440 mm

- 800** mm Unterschrank
- Unterbau
- Radius 22 mm
- InFino manuell

Nachrüsten auf Ablauffernbedienung mit Nachrüstset Infino + Bedienelement (ab S.150)



		INDEX
●	Edelstahl Seidenglanz	522 971 872

OPTIONALES ZUBEHÖR		INDEX
	Set TOP-Schienen	235 906 196
	Multifunktionsschale aus Edelstahl	227 692 165
	Wellentropf	230 734 71

ETAGON 500-U EDELSTAHL

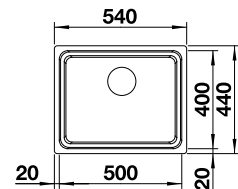

Ausschnitt: 500 x 400 mm
Beckentiefe: 190 mm
Außenmaß: 540 x 440 mm

- 600** mm Unterschrank
- Unterbau
- Radius 35 mm/25 mm
- InFino manuell

Nachrüsten auf Ablauffernbedienung mit Nachrüstset Infino + Bedienelement (ab S.150)



		INDEX
●	Edelstahl Seidenglanz	521 841 1159

OPTIONALES ZUBEHÖR		INDEX
	Wellentropf	230 734 71
	Multifunktionsschale aus Edelstahl	231 396 188
	Schneidbrett aus Bambus	239 449 87





CLARON 500-U DARKSTEEL

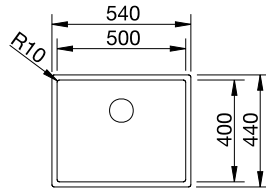

Ablaugarnitur mit Raumsparrohr, 3 1/2" InFino-Korbventil in DarkSteel, Befestigungsset



Ausschnitt: 500 x 400 mm
Beckentiefe: 190 mm
Außenmaß: 540 x 440 mm

-  600 mm Unterschrank
-  Unterbau
-  Radius 10 mm
-  InFino manuell

Nachrüsten auf Ablauffernbedienung mit Nachrüstset InFino + Bedienelement (ab S.150)



INDEX

● Edelstahl Darksteel	527 834	1900
-----------------------	---------	-------------



reddot winner 2024
materials and surfaces design

Unterbau

Edelstahl Becken

OPTIONALES ZUBEHÖR INDEX

Set TOP-Schienen	235 906	196
Resteschale Edelstahl	219 649	326
Schneidbrett aus Nussbaum m. Edelstahlgriff	223 074	364





CLARON 500-U DURINOX

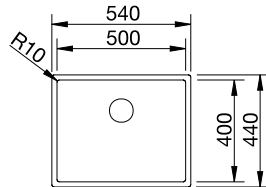

Ablaugarnitur mit Raumsparrohr, 3 1/2" InFino-Korbventil, Befestigungsset



Ausschnittdaten für alle Einbauverfahren finden Sie in unserem Internet-Download
Beckentiefe: 190 mm
Außenmaß: 540 x 440 mm

-  600 mm Unterschrank
-  Unterbau
-  Radius 10 mm
-  InFino manuell

Nachrüsten auf Ablauffernbedienung mit Nachrüstset InFino + Bedienelement (ab S.150)



INDEX

● Edelstahl Durinox	523 386	1543
---------------------	---------	-------------

OPTIONALES ZUBEHÖR INDEX

Set TOP-Schienen	235 906	196
Resteschale Edelstahl	219 649	326
Schneidbrett aus Nussbaum m. Edelstahlgriff	223 074	364





CLARON 340/180-U EDELSTAHL

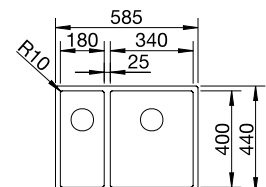

Ablaugarnitur mit Raumsparrohr, 2 x 3 1/2" InFino-Korbventil, Befestigungsset



Ausschnitt: 545 x 400 mm
Beckentiefe: 130/190 mm
Außenmaß: 585 x 440 mm

-  600 mm Unterschrank
-  Unterbau
-  Radius 10 mm
-  InFino manuell

Nachrüsten auf Ablauffernbedienung mit Nachrüstset InFino + Bedienelement (ab S.150)



BECKEN LINKS BECKEN RECHTS INDEX

● Edelstahl Seidenglanz	521 609	521 610	1887
-------------------------	---------	---------	-------------

OPTIONALES ZUBEHÖR INDEX

Set TOP-Schienen	235 906	196
Resteschale Edelstahl	219 649	326
Schneidbrett aus Nussbaum m. Edelstahlgriff	223 074	364





CLARON 550-U EDELSTAHL

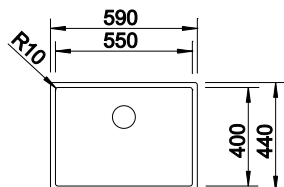

Ablaufgarnitur mit Raumsparrohr, 3 1/2" InFino-Korbventil, Befestigungsset



Ausschnitt: 550 x 400 mm
Beckentiefe: 190 mm
Außenmaß: 590 x 440 mm

-  600 mm Unterschrank
-  Unterbau
-  Radius 10 mm
-  InFino manuell

Nachrüsten auf Ablauffernbedienung mit Nachrüstset InFino + Bedienelement (ab S.150)



INDEX			
	Edelstahl Seidenglanz	521 579	1050

OPTIONALES ZUBEHÖR		INDEX	
Set TOP-Schienen	235 906	196	
Resteschale Edelstahl	219 649	326	
Schneidbrett aus Nussbaum m. Edelstahlgriff	223 074	364	





CLARON 500-U EDELSTAHL

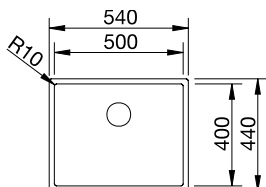

Ablaufgarnitur mit Raumsparrohr, 3 1/2" InFino-Korbventil, Befestigungsset



Ausschnitt: 500 x 400 mm
Beckentiefe: 190 mm
Außenmaß: 540 x 440 mm

-  600 mm Unterschrank
-  Unterbau
-  Radius 10 mm
-  InFino manuell

Nachrüsten auf Ablauffernbedienung mit Nachrüstset InFino + Bedienelement (ab S.150)



INDEX			
	Edelstahl Seidenglanz	521 577	1036

OPTIONALES ZUBEHÖR		INDEX	
Set TOP-Schienen	235 906	196	
Resteschale Edelstahl	219 649	326	
Schneidbrett aus Nussbaum m. Edelstahlgriff	223 074	364	





ZEROX 500-U DARKSTEEL

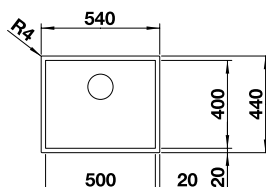

Ablaufgarnitur mit Raumsparrohr, 3 1/2" InFino-Korbventil, Befestigungsset



Ausschnitt: 500 x 400 mm
Beckentiefe: 175 mm
Außenmaß: 540 x 440 mm

-  600 mm Unterschrank
-  Unterbau
-  Radius 0 mm
-  InFino manuell

Nachrüsten auf Ablauffernbedienung mit Nachrüstset InFino + Bedienelement (ab S.150)



INDEX			
	Edelstahl Darksteel	526 243	1800



reddot winner 2024
materials and surfaces design

OPTIONALES ZUBEHÖR		INDEX	
Set TOP-Schienen	235 906	196	
Resteschale Edelstahl	219 649	326	
Schneidbrett aus Nussbaum m. Edelstahlgriff	223 074	364	

ANDANO 340/180-U EDELSTAHL



Ablaufgarnitur mit Raumsparrohr, 2 x 3 1/2" InFino-Korbventil, Befestigungsset

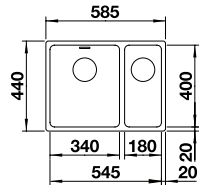

Ausschnitt: 545 x 400 mm
Beckentiefe: 190 mm
Außenmaß: 585 x 440 mm

- 600 mm Unter-schrank
- Unterbau
- Radius 22 mm
- InFino manuell

Nachrüsten auf Ablauf-fernbedienung mit Nachrüstset InFino + Bedienelement (ab S.150)



	BECKEN LINKS	BECKEN RECHTS	INDEX
Edelstahl Seidenglanz	522 979	522 977	1089

OPTIONALES ZUBEHÖR		INDEX
Set TOP-Schienen	235 906	196
Multifunktionsschale aus Edelstahl	227 692	165
Wellentropf	230 734	71

ANDANO 500-U EDELSTAHL



Ablaufgarnitur mit Raumsparrohr, 3 1/2" InFino-Korbventil, Befestigungsset

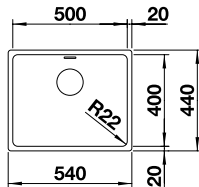

Ausschnitt: 500 x 400 mm
Beckentiefe: 190 mm
Außenmaß: 540 x 440 mm

- 600 mm Unter-schrank
- Unterbau
- Radius 22 mm
- InFino manuell

Nachrüsten auf Ablauf-fernbedienung mit Nachrüstset InFino + Bedienelement (ab S.150)



		INDEX
Edelstahl Seidenglanz	522 967	729

OPTIONALES ZUBEHÖR		INDEX
Set TOP-Schienen	235 906	196
Multifunktionsschale aus Edelstahl	227 692	165
Wellentropf	230 734	71

SOLIS 340/180-U EDELSTAHL



Ablaufgarnitur mit Raumsparrohr, 2 x 3 1/2" InFino-Korbventil, Befestigungsset

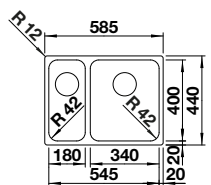

Ausschnitt: 545 x 400 mm
Beckentiefe: 130/185 mm
Außenmaß: 585 x 440 mm

- 600 mm Unter-schrank
- Unterbau
- Radius 42 mm
- InFino manuell

Nachrüsten auf Ablauf-fernbedienung mit Nachrüstset InFino + Bedienelement (ab S.150)



	BECKEN LINKS	BECKEN RECHTS	INDEX
Edelstahl Bürstfinish	526 129	526 128	900

OPTIONALES ZUBEHÖR		INDEX
Wellentropf	230 734	71
Set TOP-Schienen	235 906	196
Schneidbrett aus Bambus	239 449	87

SOLIS 500-U EDELSTAHL

Unterbau



Ablaufgarnitur mit Raumsparrohr,
3 1/2" InFino-Korbventil,
Befestigungsset

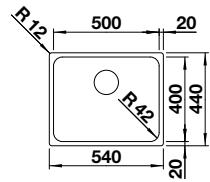

Ausschnitt: 500 x 400 mm
Beckentiefe: 185 mm
Außenmaß: 540 x 440 mm

600 mm
Unter-
schrank

Unterbau

Radius
42 mm

InFino
manuell

Nachrüsten auf Ablauf-
fernbedienung mit
Nachrüstset Infino +
Bedienelement (ab S.150)



		INDEX
	Edelstahl Bürstfinish	526 122 609

OPTIONALES ZUBEHÖR		INDEX
Wellentropf	230 734	71
Set TOP-Schienen	235 906	196
Schneidbrett aus Bambus	239 449	87

SUPRA 500-U EDELSTAHL



Ablaufgarnitur mit Raumsparrohr,
3 1/2" InFino-Korbventil,
Befestigungsset

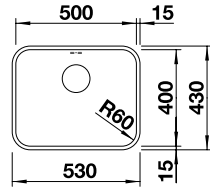

Ausschnitt: 500 x 400 mm
Beckentiefe: 175 mm
Außenmaß: 530 x 430 mm

600 mm
Unter-
schrank

Unterbau

Radius
60 mm

manuell



		INDEX
	Edelstahl Bürstfinish	518 205 381

OPTIONALES ZUBEHÖR		INDEX
Nachrüstset mit Drehbetätigung	237 859	52
Set TOP-Schienen	235 906	196
CapFlow™ Auslaufabdeckung	517 666	34

CLARON 450-U EDELSTAHL



Ablaufgarnitur mit Raumsparrohr,
3 1/2" InFino-Korbventil,
Befestigungsset

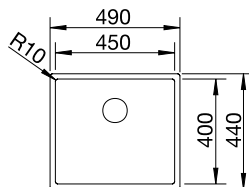

Ausschnitt: 450 x 400 mm
Beckentiefe: 190 mm
Außenmaß: 490 x 440 mm

500 mm
Unter-
schrank

Unterbau

Radius
10 mm

InFino
manuell

Nachrüsten auf Ablauf-
fernbedienung mit
Nachrüstset Infino +
Bedienelement (ab S.150)



		INDEX
	Edelstahl Seidenglanz	521 575 1008

OPTIONALES ZUBEHÖR		INDEX
Set TOP-Schienen	235 906	196
Resteschale Edelstahl	219 649	326
Schneidbrett aus Nussbaum m. Edelstahlgriff	223 074	364

Edelstahl
Becken





ANDANO 450-U EDELSTAHL

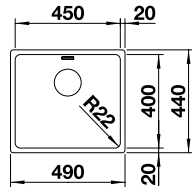

Ablaufgarnitur mit Raumsparrohr,
3 1/2" InFino-Korbventil,
Befestigungsset



Ausschnitt: 450 x 400 mm
Beckentiefe: 190 mm
Außenmaß: 490 x 440 mm

-  500 mm Unterschrank
-  Unterbau
-  Radius 22 mm
-  InFino manuell

Nachrüsten auf Ablauf-
fernbedienung mit
Nachrüstset InFino +
Bedienelement (ab S.150)



		INDEX
●	Edelstahl Seidenglanz	522 963 701

OPTIONALES ZUBEHÖR		INDEX
Set TOP-Schienen	235 906	196
Multifunktionsschale aus Edelstahl	227 692	165
Wellentropf	230 734	71





SOLIS 450-U EDELSTAHL

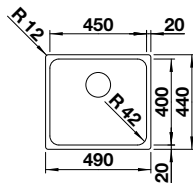

Ablaufgarnitur mit Raumsparrohr,
3 1/2" InFino-Korbventil,
Befestigungsset



Ausschnitt: 450 x 400 mm
Beckentiefe: 185 mm
Außenmaß: 490 x 440 mm

-  500 mm Unterschrank
-  Unterbau
-  Radius 42 mm
-  InFino manuell

Nachrüsten auf Ablauf-
fernbedienung mit
Nachrüstset InFino +
Bedienelement (ab S.150)



		INDEX
●	Edelstahl Seidenglanz	526 120 582

OPTIONALES ZUBEHÖR		INDEX
Wellentropf	230 734	71
Set TOP-Schienen	235 906	196
Schneidbrett aus Bambus	239 449	87





SUPRA 450-U EDELSTAHL

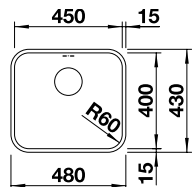

Ablaufgarnitur mit Raumsparrohr,
3 1/2" InFino-Korbventil,
Befestigungsset



Ausschnitt: 450 x 400 mm
Beckentiefe: 175 mm
Außenmaß: 480 x 430 mm

-  500 mm Unterschrank
-  Unterbau
-  Radius 60 mm
-  manuell



		INDEX
●	Edelstahl Bürstfinish	518 203 361

OPTIONALES ZUBEHÖR		INDEX
Nachrüstset mit Drehbetätigung	237 859	52
Set TOP-Schienen	235 906	196
CapFlow™ Auslaufabdeckung	517 666	34

CLARON 400-U DURINOX





Unterbau

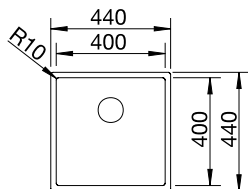

Ablaufgarnitur mit Raumsparrohr, 3 1/2" InFino-Korbventil, Befestigungsset



Ausschnitt: 400 x 400 mm
Beckentiefe: 190 mm
Außenmaß: 440 x 440 mm

-  450 mm Unterschrank
-  Unterbau
-  Radius 10 mm
-  InFino manuell

Nachrüsten auf Ablauffernbedienung mit Nachrüstset InFino + Bedienelement (ab S.150)



		INDEX
	Edelstahl Durinox	523 385 1462

OPTIONALES ZUBEHÖR		INDEX
Set TOP-Schienen	235 906	196
Resteschale Edelstahl	219 649	326
Schneidbrett aus Nussbaum m. Edelstahlgriff	223 074	364





CLARON 400-U EDELSTAHL

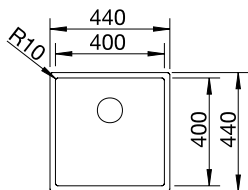

Ablaufgarnitur mit Raumsparrohr, 3 1/2" InFino-Korbventil, Befestigungsset



Ausschnitt: 400 x 400 mm
Beckentiefe: 190 mm
Außenmaß: 440 x 440 mm

-  450 mm Unterschrank
-  Unterbau
-  Radius 10 mm
-  InFino manuell

Nachrüsten auf Ablauffernbedienung mit Nachrüstset InFino + Bedienelement (ab S.150)



		INDEX
	Edelstahl Seidenglanz	521 573 969

OPTIONALES ZUBEHÖR		INDEX
Set TOP-Schienen	235 906	196
Resteschale Edelstahl	219 649	326
Schneidbrett aus Nussbaum m. Edelstahlgriff	223 074	364





ANDANO 400-U EDELSTAHL

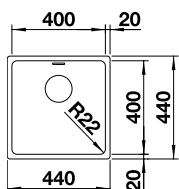

Ablaufgarnitur mit Raumsparrohr, 3 1/2" InFino-Korbventil, Befestigungsset



Ausschnitt: 400 x 400 mm
Beckentiefe: 190 mm
Außenmaß: 440 x 440 mm

-  450 mm Unterschrank
-  Unterbau
-  Radius 22 mm
-  InFino manuell

Nachrüsten auf Ablauffernbedienung mit Nachrüstset InFino + Bedienelement (ab S.150)



		INDEX
	Edelstahl Seidenglanz	522 959 669

OPTIONALES ZUBEHÖR		INDEX
Set TOP-Schienen	235 906	196
Multifunktionsschale aus Edelstahl	227 692	165
Wellentropf	230 734	71

Edelstahl Becken

SOLIS 400-U EDELSTAHL



Ablaufgarnitur mit Raumsparrohr,
3 1/2" InFino-Korbventil,
Befestigungsset

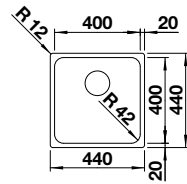

Ausschnitt: 400 x 400 mm
Beckentiefe: 185 mm
Außenmaß: 440 x 440 mm

450 mm
Unter-
schrank

U
Unterbau

R42
Radius
42 mm

InFino
manuell

Nachrüsten auf Ablauf-
fernbedienung mit
Nachrüstset Infino +
Bedienelement (ab S.150)



		INDEX
●	Edelstahl Bürstfinish	526 117 557

OPTIONALES ZUBEHÖR		INDEX
	Wellentropf	230 734 71
	Set TOP-Schienen	235 906 196
	Schneidbrett aus Bambus	239 449 87

SUPRA 400-U EDELSTAHL



Ablaufgarnitur mit Raumsparrohr,
3 1/2" InFino-Korbventil,
Befestigungsset

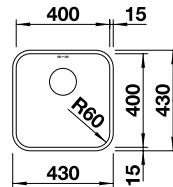

Ausschnitt: 400 x 400 mm
Beckentiefe: 175 mm
Außenmaß: 430 x 430 mm

450 mm
Unter-
schrank

U
Unterbau

R60
Radius
60 mm

manuell



		INDEX
●	Edelstahl Bürstfinish	518 201 346

OPTIONALES ZUBEHÖR		INDEX
	Nachrüstset mit Drehbetätigung	237 859 52
	Set TOP-Schienen	235 906 196
	CapFlow™ Auslaufabdeckung	517 666 34

CLARON 340-U DURINOX



Ablaufgarnitur mit Raumsparrohr,
3 1/2" InFino-Korbventil,
Befestigungsset

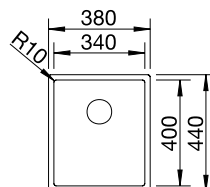

Ausschnitt: 340 x 400 mm
Beckentiefe: 190 mm
Außenmaß: 380 x 440 mm

400 mm
Unter-
schrank

U
Unterbau

R10
Radius
10 mm

InFino
manuell

Nachrüsten auf Ablauf-
fernbedienung mit
Nachrüstset Infino +
Bedienelement (ab S.150)



		INDEX
●	Edelstahl Durinox	523 384 1378

OPTIONALES ZUBEHÖR		INDEX
	Set TOP-Schienen	235 906 196
	Resteschale Edelstahl	219 649 326
	Schneidbrett aus Nussbaum m. Edelstahlgriff	223 074 364

CLARON 340-U EDELSTAHL

Unterbau



Ablaufgarnitur mit Raumsparrohr, 3 1/2" InFino-Korbventil, Befestigungsset

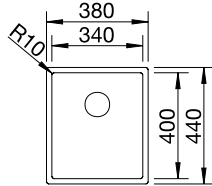

Ausschnitt: 340 x 400 mm
Beckentiefe: 190 mm
Außenmaß: 380 x 440 mm

400 mm
Unter-
schrank

U
Unterbau

R10
Radius
10 mm

InFino
manuell

Nachrüsten auf Ablauf-
fernbedienung mit
Nachrüstset InFino +
Bedienelement (ab S.150)



		INDEX
●	Edelstahl Seidenglanz	521 571 897

OPTIONALES ZUBEHÖR		INDEX
Set TOP-Schienen	235 906	196
Resteschale Edelstahl	219 649	326
Schneidbrett aus Nussbaum m. Edelstahlgriff	223 074	364

ANDANO 340-U EDELSTAHL



Ablaufgarnitur mit Raumsparrohr, 3 1/2" InFino-Korbventil, Befestigungsset

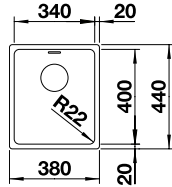

Ausschnitt: 340 x 400 mm
Beckentiefe: 190 mm
Außenmaß: 380 x 440 mm

400 mm
Unter-
schrank

U
Unterbau

R22
Radius
22 mm

InFino
manuell

Nachrüsten auf Ablauf-
fernbedienung mit
Nachrüstset InFino +
Bedienelement (ab S.150)



		INDEX
●	Edelstahl Seidenglanz	522 955 522

OPTIONALES ZUBEHÖR		INDEX
Set TOP-Schienen	235 906	196
Multifunktionsschale aus Edelstahl	227 692	165
Wellentropf	230 734	71

SOLIS 340-U EDELSTAHL



Ablaufgarnitur mit Raumsparrohr, 3 1/2" InFino-Korbventil, Befestigungsset

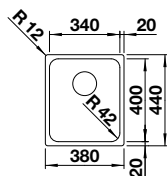

Ausschnitt: 340 x 400 mm
Beckentiefe: 185 mm
Außenmaß: 380 x 440 mm

400 mm
Unter-
schrank

U
Unterbau

R42
Radius
42 mm

InFino
manuell

Nachrüsten auf Ablauf-
fernbedienung mit
Nachrüstset InFino +
Bedienelement (ab S.150)



		INDEX
●	Edelstahl Bürstfinish	526 115 442

OPTIONALES ZUBEHÖR		INDEX
Wellentropf	230 734	71
Set TOP-Schienen	235 906	196
Schneidbrett aus Bambus	239 449	87

SUPRA 340-U EDELSTAHL



Ablaufgarnitur mit Raumsparrohr,
3 1/2" InFino-Korbventil,
Befestigungsset

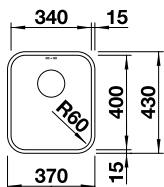

Ausschnitt: 340 x 400 mm
Beckentiefe: 175 mm
Außenmaß: 370 x 430 mm

- 400 mm Unterschrank
- Unterbau
- Radius 60 mm
- R60
- manuell

INDEX

	Edelstahl Bürstfinish	518 199	326
--	-----------------------	---------	------------



OPTIONALES ZUBEHÖR INDEX

	Nachrüstset mit Drehbetätigung	237 859	52
	Set TOP-Schienen	235 906	196
	CapFlow™ Auslaufabdeckung	517 666	34

CLARON 180-U EDELSTAHL



Ablaufgarnitur mit Raumsparrohr,
3 1/2" InFino-Korbventil,
Befestigungsset

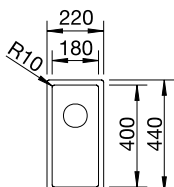

Ausschnitt: 180 x 400 mm
Beckentiefe: 130 mm
Außenmaß: 220 x 440 mm

- 300 mm Unterschrank
- Unterbau
- Radius 10 mm
- R10
- InFino manuell

Nachrüsten auf Ablauf-
fernbedienung mit
Nachrüstset InFino +
Bedienelement (ab S.150)

INDEX

	Edelstahl Seidenglanz	521 565	839
--	-----------------------	---------	------------



OPTIONALES ZUBEHÖR INDEX

	Set TOP-Schienen	235 906	196
	Resteschale Edelstahl	219 649	326
	Schneidbrett aus Nussbaum m. Edelstahlgriff	223 074	364

ANDANO 180-U EDELSTAHL



Ablaufgarnitur mit Raumsparrohr,
3 1/2" InFino-Korbventil,
Befestigungsset

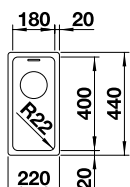

Ausschnitt: 180 x 400 mm
Beckentiefe: 130 mm
Außenmaß: 220 x 440 mm

- 300 mm Unterschrank
- Unterbau
- Radius 22 mm
- R22
- InFino manuell

Nachrüsten auf Ablauf-
fernbedienung mit
Nachrüstset InFino +
Bedienelement (ab S.150)

INDEX

	Edelstahl Seidenglanz	522 952	470
--	-----------------------	---------	------------



OPTIONALES ZUBEHÖR INDEX

	Set TOP-Schienen	235 906	196
	Multifunktionsschale aus Edelstahl	227 692	165
	Wellentropf	230 734	71

Unterbau

Edelstahl
Becken

SOLIS 180-U EDELSTAHL

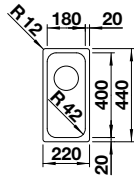

Ausschnitt: 180 x 400 mm
 Beckentiefe: 130 mm
 Außenmaß: 220 x 440 mm

300 mm
 Unterschrank

U
 Unterbau

R42
 Radius
 42 mm

InFino
 manuell

Nachrüsten auf Ablauf-
 fernbedienung mit
 Nachrüstset InFino +
 Bedienelement (ab S.150)

INDEX

●	Edelstahl Bürstfinish	526 113	381
---	-----------------------	---------	------------

Unterbau

Ablaufgarnitur mit Raumsparrohr,
 3 1/2" InFino-Korbventil,
 Befestigungsset

Edelstahl
 Becken



OPTIONALES ZUBEHÖR

INDEX

	Wellentropf	230 734	71
--	-------------	---------	-----------



EDELSTAHL BECKEN

Ohne Armaturenbank
Flächenbündig
Integriert / Einbau von Oben

CLARON 400/400-IF EDELSTAHL



Ablaufgarnitur mit Raumsparrohr, Ablaufverbindung, 2 x 3 1/2" InFino-Korbventil, Befestigungsset

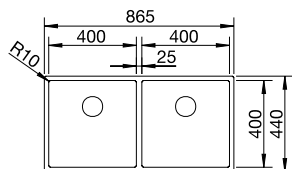

Ausschnittdaten für alle Einbauverfahren finden Sie in unserem Internet-Download
Beckentiefe: 190/190 mm
Außenmaß: 865 x 440 mm

900

mm
Unter-
schrank



Einbau von
oben oder
flächenbündig



InFino
manuell

Nachrüsten auf Ablauf-
fernbedienung mit
Nachrüstset Infino +
Bedienelement (ab S.150)

INDEX

● Edelstahl Seidenglanz	521 617	2583
-------------------------	---------	-------------

OPTIONALES ZUBEHÖR

INDEX

Set TOP-Schienen	235 906	196
Resteschale Edelstahl	219 649	326
Schneidbrett aus Nussbaum m. Edelstahlgriff	223 074	364



ANDANO 400/400-IF EDELSTAHL



Ablaufgarnitur mit Raumsparrohr, Ablaufverbindung, 2 x 3 1/2" InFino-Korbventil, Befestigungsset

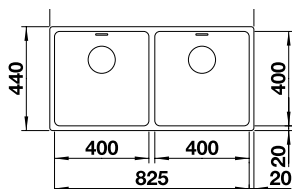

Ausschnittdaten für alle Einbauverfahren finden Sie in unserem Internet-Download
Beckentiefe: 190/190 mm
Außenmaß: 865 x 440 mm

900

mm
Unter-
schrank



Einbau von
oben oder
flächenbündig



InFino
manuell

Nachrüsten auf Ablauf-
fernbedienung mit
Nachrüstset Infino +
Bedienelement (ab S.150)

INDEX

● Edelstahl Seidenglanz	522 985	1439
-------------------------	---------	-------------

OPTIONALES ZUBEHÖR

INDEX

Set TOP-Schienen	235 906	196
Multifunktionsschale aus Edelstahl	227 692	165
Wellentropf	230 734	71



Ohne Armaturenbank, Flächenbündig integriert/Einbau von oben

Edelstahl Becken

ETAGON 700-IF EDELSTAHL



2 ETAGON Schienen aus Edelstahl, Ablaufgarnitur mit Raumsparrohr, Ablaufverbindung, 3 1/2" InFino-Korbventil, Befestigungsset

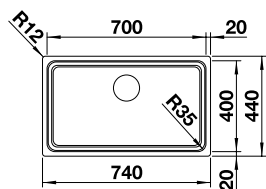

Ausschnittdaten für alle Einbauverfahren finden Sie in unserem Internet-Download Beckentiefe: 190 mm Außenmaß: 740 x 440 mm

800 mm Unterschrank

Einbau von oben oder flächenbündig

InFino manuell

Nachrüsten auf Ablauffernbedienung mit Nachrüstset InFino + Bedienelement (ab S.150)

INDEX

● Edelstahl Seidenglanz	524 272	1460
-------------------------	---------	------



OPTIONALES ZUBEHÖR INDEX

Wellentropf	230 734	71
Multifunktionsschale aus Edelstahl	231 396	188
Esche-Compound-Schneidbrett	230 700	253

CLARON 700-IF DARKSTEEL



Ablaufgarnitur mit Raumsparrohr, 3 1/2" InFino-Korbventil, Befestigungsset

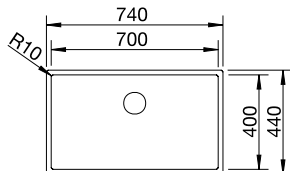

Ausschnittdaten für alle Einbauverfahren finden Sie in unserem Internet-Download Beckentiefe: 190 mm Außenmaß: 740 x 440 mm

800 mm Unterschrank

Einbau von oben oder flächenbündig

InFino manuell

Nachrüsten auf Ablauffernbedienung mit Nachrüstset InFino + Bedienelement (ab S.150)

INDEX

● Edelstahl Darksteel	527 837	2411
-----------------------	---------	------



reddot winner 2024 materials and surfaces design



OPTIONALES ZUBEHÖR INDEX

Set TOP-Schienen	235 906	196
Resteschale Edelstahl	219 649	326
Schneidbrett aus Nussbaum m. Edelstahlgriff	223 074	364

CLARON 700-IF DURINOX



Ablaufgarnitur mit Raumsparrohr, 3 1/2" InFino-Korbventil, Befestigungsset

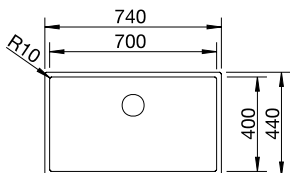

Ausschnittdaten für alle Einbauverfahren finden Sie in unserem Internet-Download Beckentiefe: 190 mm Außenmaß: 740 x 440 mm

800 mm Unterschrank

Einbau von oben oder flächenbündig

InFino manuell

Nachrüsten auf Ablauffernbedienung mit Nachrüstset InFino + Bedienelement (ab S.150)

INDEX

● Edelstahl Durinox	523 391	1959
---------------------	---------	------



OPTIONALES ZUBEHÖR INDEX

Set TOP-Schienen	235 906	196
Resteschale Edelstahl	219 649	326
Schneidbrett aus Nussbaum m. Edelstahlgriff	223 074	364

CLARON 700-IF EDELSTAHL



Ablaufgarnitur mit Raumsparrohr, 3 1/2" InFino-Korbventil, Befestigungsset

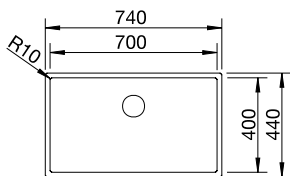

Ausschnittdaten für alle Einbauverfahren finden Sie in unserem Internet-Download
Beckentiefe: 190 mm
Außenmaß: 740 x 440 mm

- 800** mm Unterschrank
- Einbau von oben oder flächenbündig
- InFino manuell

Nachrüsten auf Ablauffernbedienung mit Nachrüstset InFino + Bedienelement (ab S.150)

INDEX

● Edelstahl Seidenglanz	521 580	1364
-------------------------	---------	-------------



OPTIONALES ZUBEHÖR INDEX

Set TOP-Schienen	235 906	196
Resteschale Edelstahl	219 649	326
Schneidbrett aus Nussbaum m. Edelstahlgriff	223 074	364

ANDANO 340/340-IF EDELSTAHL



Ablaufgarnitur mit Raumsparrohr, 2 x 3 1/2" InFino-Korbventil, Befestigungsset

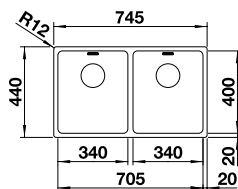

Ausschnittdaten für alle Einbauverfahren finden Sie in unserem Internet-Download
Beckentiefe: 190 mm
Außenmaß: 745 x 440 mm

- 800** mm Unterschrank
- Einbau von oben oder flächenbündig
- InFino manuell

Nachrüsten auf Ablauffernbedienung mit Nachrüstset InFino + Bedienelement (ab S.150)

INDEX

● Edelstahl Seidenglanz	522 981	1369
-------------------------	---------	-------------



OPTIONALES ZUBEHÖR INDEX

Set TOP-Schienen	235 906	196
Multifunktionsschale aus Edelstahl	227 692	165
Wellentropf	230 734	71

ANDANO 700-IF EDELSTAHL



Ablaufgarnitur mit Raumsparrohr, 3 1/2" InFino-Korbventil, Befestigungsset

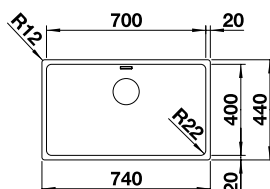

Ausschnittdaten für alle Einbauverfahren finden Sie in unserem Internet-Download
Beckentiefe: 190 mm
Außenmaß: 740 x 440 mm

- 800** mm Unterschrank
- Einbau von oben oder flächenbündig
- InFino manuell

Nachrüsten auf Ablauffernbedienung mit Nachrüstset InFino + Bedienelement (ab S.150)

INDEX

● Edelstahl Seidenglanz	522 969	997
-------------------------	---------	------------



OPTIONALES ZUBEHÖR INDEX

Set TOP-Schienen	235 906	196
Multifunktionsschale aus Edelstahl	227 692	165
Wellentropf	230 734	71

Ohne Armaturenbank, Flächenbündig integriert/Einbau von oben

EDELSTAHL Becken

ETAGON 500-IF EDELSTAHL



2 ETAGON Schienen aus Edelstahl, Ablaufgarnitur mit Raumsparrohr, 3 1/2" InFino-Korbventil, Befestigungsset

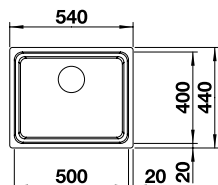

Ausschnittsdaten für alle Einbauverfahren finden Sie in unserem Internet-Download
Beckentiefe: 190 mm
Außenmaß: 540 x 440 mm

600 mm Unterschrank

Einbau von oben oder flächenbündig

InFino manuell

Nachrüsten auf Ablauffernbedienung mit Nachrüstset InFino + Bedienelement (ab S.150)

INDEX

● Edelstahl Seidenglanz	521 840	1327
-------------------------	---------	-------------



OPTIONALES ZUBEHÖR INDEX

Wellentropf	230 734	71
Multifunktionsschale aus Edelstahl	231 396	188
Esche-Compound-Schneidbrett	230 700	253

CLARON 500-IF DARKSTEEL



Ablaufgarnitur mit Raumsparrohr, 3 1/2" InFino-Korbventil, Befestigungsset

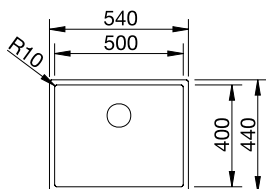

Ausschnittsdaten für alle Einbauverfahren finden Sie in unserem Internet-Download
Beckentiefe: 190 mm
Außenmaß: 540 x 440 mm

600 mm Unterschrank

Einbau von oben oder flächenbündig

InFino manuell

Nachrüsten auf Ablauffernbedienung mit Nachrüstset InFino + Bedienelement (ab S.150)

INDEX

● Edelstahl Darksteel	527 836	2290
-----------------------	---------	-------------



reddot winner 2024 materials and surfaces design



OPTIONALES ZUBEHÖR INDEX

Set TOP-Schienen	235 906	196
Resteschale Edelstahl	219 649	326
Schneidbrett aus Nussbaum m. Edelstahlgriff	223 074	364

CLARON 500-IF DURINOX



Ablaufgarnitur mit Raumsparrohr, 3 1/2" InFino-Korbventil, Befestigungsset

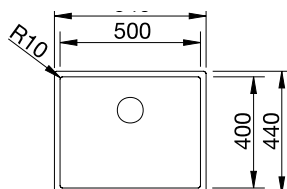

Ausschnittsdaten für alle Einbauverfahren finden Sie in unserem Internet-Download
Beckentiefe: 190 mm
Außenmaß: 540 x 440 mm

600 mm Unterschrank

Einbau von oben oder flächenbündig

InFino manuell

Nachrüsten auf Ablauffernbedienung mit Nachrüstset InFino + Bedienelement (ab S.150)

INDEX

● Edelstahl Durinox	523 390	1863
---------------------	---------	-------------



OPTIONALES ZUBEHÖR INDEX

Set TOP-Schienen	235 906	196
Resteschale Edelstahl	219 649	326
Schneidbrett aus Nussbaum m. Edelstahlgriff	223 074	364

CLARON 340/180-IF EDELSTAHL



Ablaugarnitur mit Raumsparrohr, Ablaufverbindung, 2 x 3 1/2" InFino-Korbventil, Befestigungsset

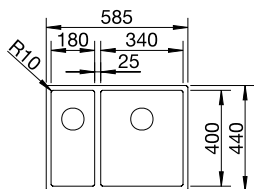

Ausschnittdaten für alle Einbauverfahren finden Sie in unserem Internet-Download
Beckentiefe: 130/190 mm
Außenmaß: 585 x 440 mm

600 mm Unterschrank

Einbau von oben oder flächenbündig

InFino manuell

Nachrüsten auf Ablauffernbedienung mit Nachrüstset InFino + Bedienelement (ab S.150)

	BECKEN LINKS	BECKEN RECHTS	INDEX
● Edelstahl Seidenglanz	521 607	521 608	2288



OPTIONALES ZUBEHÖR	INDEX
Set TOP-Schienen	235 906 196
Resteschale Edelstahl	219 649 326
Schneidbrett aus Nussbaum m. Edelstahlgriff	223 074 364

CLARON 550-IF EDELSTAHL



Ablaugarnitur mit Raumsparrohr, 3 1/2" InFino-Korbventil, Befestigungsset

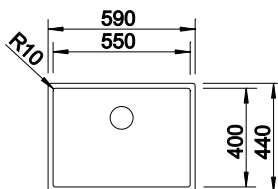

Ausschnittdaten für alle Einbauverfahren finden Sie in unserem Internet-Download
Beckentiefe: 190 mm
Außenmaß: 590 x 440 mm

600 mm Unterschrank

Einbau von oben oder flächenbündig

InFino manuell

Nachrüsten auf Ablauffernbedienung mit Nachrüstset InFino + Bedienelement (ab S.150)

	INDEX
● Edelstahl Seidenglanz	521 578 1313



OPTIONALES ZUBEHÖR	INDEX
Set TOP-Schienen	235 906 196
Resteschale Edelstahl	219 649 326
Schneidbrett aus Nussbaum m. Edelstahlgriff	223 074 364

CLARON 500-IF EDELSTAHL



Ablaugarnitur mit Raumsparrohr, 3 1/2" InFino-Korbventil, Befestigungsset

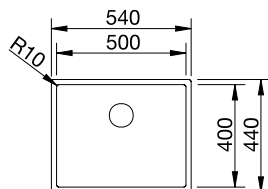

Ausschnittdaten für alle Einbauverfahren finden Sie in unserem Internet-Download
Beckentiefe: 190 mm
Außenmaß: 540 x 440 mm

600 mm Unterschrank

Einbau von oben oder flächenbündig

InFino manuell

Nachrüsten auf Ablauffernbedienung mit Nachrüstset InFino + Bedienelement (ab S.150)

	INDEX
● Edelstahl Seidenglanz	521 576 1287



OPTIONALES ZUBEHÖR	INDEX
Set TOP-Schienen	235 906 196
Resteschale Edelstahl	219 649 326
Schneidbrett aus Nussbaum m. Edelstahlgriff	223 074 364

Ohne Armaturenbank, Flächenbündig
Integriert/Einbau von oben

Edelstahl
Becken

Ohne Armaturenbank, Flächenbündig
Integriert/Einbau von oben

Edelstahl
Becken

ANDANO 340/180-IF EDELSTAHL



Ablaufgarnitur mit Raumsparrohr,
2 x 3 1/2" InFino-Korbventil,
Befestigungsset

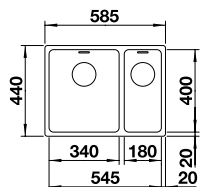

Ausschnittsdaten für alle
Einbauverfahren finden Sie
in unserem Internet-Download
Beckentiefe: 130/190 mm
Außenmaß: 585 x 440 mm

- 600** mm
Unter-
schrank
- Einbau von
oben oder
flächenbündig
- InFino
manuell

Nachrüsten auf Ablauf-
fernbedienung mit
Nachrüstset InFino +
Bedienelement (ab S.150)

	BECKEN LINKS	BECKEN RECHTS	INDEX
● Edelstahl Seidenglanz	522 975	522 973	1302



OPTIONALES ZUBEHÖR		INDEX
Set TOP-Schienen	235 906	196
Multifunktionsschale aus Edelstahl	227 692	165
Wellentropf	230 734	71

ANDANO 500-IF EDELSTAHL



Ablaufgarnitur mit Raumsparrohr,
3 1/2" InFino-Korbventil,
Befestigungsset

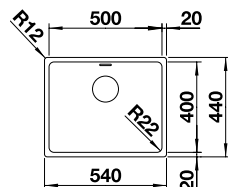

Ausschnittsdaten für alle
Einbauverfahren finden Sie
in unserem Internet-Download
Beckentiefe: 190 mm
Außenmaß: 540 x 440 mm

- 600** mm
Unter-
schrank
- Einbau von
oben oder
flächenbündig
- InFino
manuell

Nachrüsten auf Ablauf-
fernbedienung mit
Nachrüstset InFino +
Bedienelement (ab S.150)

		INDEX
● Edelstahl Seidenglanz	522 965	860



OPTIONALES ZUBEHÖR		INDEX
Set TOP-Schienen	235 906	196
Multifunktionsschale aus Edelstahl	227 692	165
Wellentropf	230 734	71

SOLIS 340/180-IF EDELSTAHL



Ablaufgarnitur mit Raumsparrohr,
2 x 3 1/2" InFino-Korbventil,
Befestigungsset

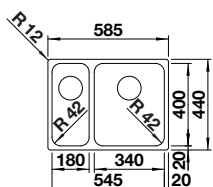

Ausschnittsdaten für alle
Einbauverfahren finden Sie
in unserem Internet-Download
Beckentiefe: 130/185 mm
Außenmaß: 585 x 440 mm

- 600** mm
Unter-
schrank
- Einbau von
oben oder
flächenbündig
- InFino
manuell

Nachrüsten auf Ablauf-
fernbedienung mit
Nachrüstset InFino +
Bedienelement (ab S.150)

	BECKEN LINKS	BECKEN RECHTS	INDEX
● Edelstahl Bürstfinish	526 131	526 130	1077



OPTIONALES ZUBEHÖR		INDEX
Wellentropf	230 734	71
Set TOP-Schienen	235 906	196
Schneidbrett aus Bambus	239 449	87

SOLIS 500-IF EDELSTAHL



Ablaufgarnitur mit Raumsparrohr,
3 1/2" InFino-Korbventil,
Befestigungsset

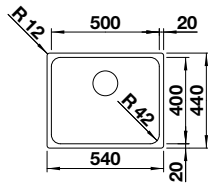

Ausschnittdaten für alle
Einbauverfahren finden Sie
in unserem Internet-Download
Beckentiefe: 185 mm
Außenmaß: 540 x 440 mm

600 mm
Unter-
schrank

I F Einbau von
oben oder
flächenbündig

InFino
manuell

Nachrüsten auf Ablauf-
fernbedienung mit
Nachrüstset InFino +
Bedienelement (ab S.150)

INDEX

● Edelstahl Bürstfinish	526 123	713
-------------------------	---------	------------



OPTIONALES ZUBEHÖR

INDEX

Wellentropf	230 734	71
Set TOP-Schienen	235 906	196
Schneidbrett aus Bambus	239 449	87

SUPRA 500-IF R12 EDELSTAHL



Ablaufgarnitur mit Raumsparrohr,
3 1/2" InFino-Korbventil,
Befestigungsset

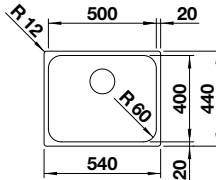

Ausschnittdaten für alle
Einbauverfahren finden Sie
in unserem Internet-Download
Beckentiefe: 175 mm
Außenmaß: 540 x 440 mm

600 mm
Unter-
schrank

I F Einbau von
oben oder
flächenbündig

manuell

INDEX

● Edelstahl Bürstfinish	526 351	468
-------------------------	---------	------------



OPTIONALES ZUBEHÖR

INDEX

Nachrüstset mit Drehbetätigung	237 859	52
Set TOP-Schienen	235 906	196
CapFlow™ Auslaufabdeckung	517 666	34

CLARON 450-IF EDELSTAHL



Ablaufgarnitur mit Raumsparrohr,
3 1/2" InFino-Korbventil,
Befestigungsset

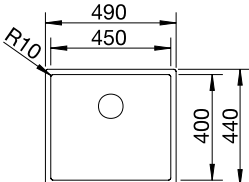

Ausschnittdaten für alle
Einbauverfahren finden Sie
in unserem Internet-Download
Beckentiefe: 190 mm
Außenmaß: 490 x 440 mm

500 mm
Unter-
schrank

I F Einbau von
oben oder
flächenbündig

InFino
manuell

Nachrüsten auf Ablauf-
fernbedienung mit
Nachrüstset InFino +
Bedienelement (ab S.150)

INDEX

● Edelstahl Seidenglanz	521 574	1246
-------------------------	---------	-------------



OPTIONALES ZUBEHÖR

INDEX

Set TOP-Schienen	235 906	196
Resteschale Edelstahl	219 649	326
Schneidbrett aus Nussbaum m. Edelstahlgriff	223 074	364

ANDANO 450-IF EDELSTAHL



Ablaufgarnitur mit Raumsparrohr,
3 1/2" InFino-Korbventil,
Befestigungsset

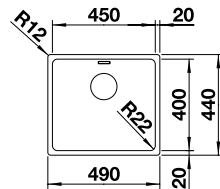

Ausschnittdaten für alle
Einbauverfahren finden Sie
in unserem Internet-Download
Beckentiefe: 190 mm
Außenmaß: 490 x 440 mm

500

mm
Unter-
schrank



Einbau von
oben oder
flächenbündig



InFino
manuell

Nachrüsten auf Ablauf-
fernbedienung mit
Nachrüstset InFino +
Bedienelement (ab S.150)

INDEX

● Edelstahl Seidenglanz	522 961	829
-------------------------	---------	------------



OPTIONALES ZUBEHÖR

INDEX

Set TOP-Schienen	235 906	196
Multifunktionsschale aus Edelstahl	227 692	165
Wellentropf	230 734	71

SOLIS 450-IF EDELSTAHL



Ablaufgarnitur mit Raumsparrohr,
3 1/2" InFino-Korbventil,
Befestigungsset

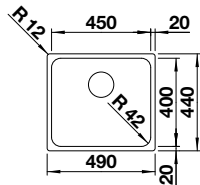

Ausschnittdaten für alle
Einbauverfahren finden Sie
in unserem Internet-Download
Beckentiefe: 185 mm
Außenmaß: 490 x 440 mm

500

mm
Unter-
schrank



Einbau von
oben oder
flächenbündig



InFino
manuell

Nachrüsten auf Ablauf-
fernbedienung mit
Nachrüstset InFino +
Bedienelement (ab S.150)

INDEX

● Edelstahl Bürstfinish	526 121	687
-------------------------	---------	------------



OPTIONALES ZUBEHÖR

INDEX

Wellentropf	230 734	71
Set TOP-Schienen	235 906	196
Schneidbrett aus Bambus	239 449	87

CLARON 400-IF DURINOX



Ablaufgarnitur mit Raumsparrohr,
3 1/2" InFino-Korbventil,
Befestigungsset

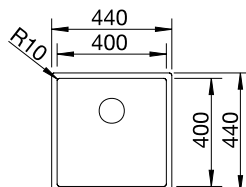

Ausschnittdaten für alle
Einbauverfahren finden Sie
in unserem Internet-Download
Beckentiefe: 190 mm
Außenmaß: 440 x 440 mm

450

mm
Unter-
schrank



Einbau von
oben oder
flächenbündig



InFino
manuell

Nachrüsten auf Ablauf-
fernbedienung mit
Nachrüstset InFino +
Bedienelement (ab S.150)

INDEX

● Edelstahl Durinox	523 389	1778
---------------------	---------	-------------



OPTIONALES ZUBEHÖR

INDEX

Set TOP-Schienen	235 906	196
Resteschale Edelstahl	219 649	326
Schneidbrett aus Nussbaum m. Edelstahlgriff	223 074	364

CLARON 400-IF EDELSTAHL



Ablaufgarnitur mit Raumsparrohr, 3 1/2" InFino-Korbventil, Befestigungsset

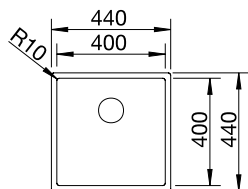

Ausschnittdaten für alle Einbauverfahren finden Sie in unserem Internet-Download
Beckentiefe: 190 mm
Außenmaß: 440 x 440 mm

- 450** mm Unterschränk
- Einbau von oben oder flächenbündig
- InFino manuell

Nachrüsten auf Ablauffernbedienung mit Nachrüstset InFino + Bedienelement (ab S.150)

INDEX

● Edelstahl Seidenglanz	521 572	1215
-------------------------	---------	-------------



OPTIONALES ZUBEHÖR INDEX

Set TOP-Schienen	235 906	196
Resteschale Edelstahl	219 649	326
Schneidbrett aus Nussbaum m. Edelstahlgriff	223 074	364

ANDANO 400-IF EDELSTAHL



Ablaufgarnitur mit Raumsparrohr, 3 1/2" InFino-Korbventil, Befestigungsset

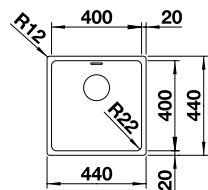

Ausschnittdaten für alle Einbauverfahren finden Sie in unserem Internet-Download
Beckentiefe: 190 mm
Außenmaß: 440 x 440 mm

- 450** mm Unterschränk
- Einbau von oben oder flächenbündig
- InFino manuell

Nachrüsten auf Ablauffernbedienung mit Nachrüstset InFino + Bedienelement (ab S.150)

INDEX

● Edelstahl Seidenglanz	522 957	794
-------------------------	---------	------------



OPTIONALES ZUBEHÖR INDEX

Set TOP-Schienen	235 906	196
Multifunktionsschale aus Edelstahl	227 692	165
Wellentropf	230 734	71

SOLIS 400-IF EDELSTAHL



Ablaufgarnitur mit Raumsparrohr, 3 1/2" InFino-Korbventil, Befestigungsset

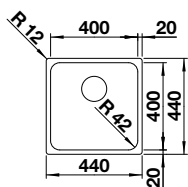

Ausschnittdaten für alle Einbauverfahren finden Sie in unserem Internet-Download
Beckentiefe: 185 mm
Außenmaß: 440 x 440 mm

- 450** mm Unterschränk
- Einbau von oben oder flächenbündig
- InFino manuell

Nachrüsten auf Ablauffernbedienung mit Nachrüstset InFino + Bedienelement (ab S.150)

INDEX

● Edelstahl Bürstfinish	526 118	662
-------------------------	---------	------------



OPTIONALES ZUBEHÖR INDEX

Wellentropf	230 734	71
Set TOP-Schienen	235 906	196
Schneidbrett aus Bambus	239 449	87

Ohne Armaturenbank, Flächenbündig
Integriert/Einbau von oben

**Edelstahl
Becken**

SUPRA 400-IF R12 EDELSTAHL



Ablaufgarnitur mit Raumsparrohr,
3 1/2" InFino-Korbventil,
Befestigungsset

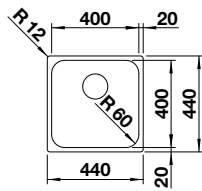

Ausschnittdaten für alle
Einbauverfahren finden Sie
in unserem Internet-Download
Beckentiefe: 175 mm
Außenmaß: 440 x 440 mm

450 mm
Unter-
schrank

I F Einbau von
oben oder
flächenbündig

manuell

INDEX

● Edelstahl Bürstfinish	526 350	426
-------------------------	---------	------------



OPTIONALES ZUBEHÖR INDEX

Nachrüstset mit Drehbetätigung	237 859	52
Set TOP-Schienen	235 906	196
CapFlow™ Auslaufabdeckung	517 666	34

RONDOSOL-IF EDELSTAHL



Ablaufgarnitur mit Raumsparrohr,
3 1/2" InFino-Korbventil, Dichtung

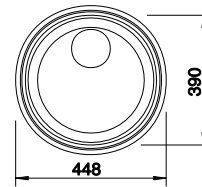

Ausschnittdaten für alle
Einbauverfahren finden Sie
in unserem Internet-Download
Beckentiefe: 165 mm
Außenmaß: 448 mm

450 mm
Unter-
schrank

I F Einbau von
oben oder
flächenbündig

manuell

INDEX

● Edelstahl Bürstfinish	514 647	395
-------------------------	---------	------------



OPTIONALES ZUBEHÖR INDEX

Nachrüstset ohne Bedienelement	118 979	38
Drehbetätigung rund	119 293	36
Geschirrkorb aus Edelstahl	220 574	76
Schneidbrett aus massiver Buche	218 421	88

CLARON 340-IF DURINOX



Ablaufgarnitur mit Raumsparrohr,
3 1/2" InFino-Korbventil,
Befestigungsset

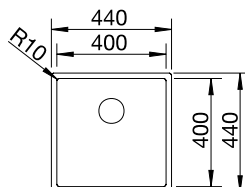

Ausschnittdaten für alle
Einbauverfahren finden Sie
in unserem Internet-Download
Beckentiefe: 190 mm
Außenmaß: 380 x 440 mm

400 mm
Unter-
schrank

I F Einbau von
oben oder
flächenbündig

**InFino
manuell**

Nachrüsten auf Ablauf-
fernbedienung mit
Nachrüstset InFino +
Bedienelement (ab S.150)

INDEX

● Edelstahl Durinox	523 388	1658
---------------------	---------	-------------



OPTIONALES ZUBEHÖR INDEX

Set TOP-Schienen	235 906	196
Resteschale Edelstahl	219 649	326
Schneidbrett aus Nussbaum m. Edelstahlgriff	223 074	364

CLARON 340-IF EDELSTAHL



Ablaufgarnitur mit Raumsparrohr, 3 1/2" InFino-Korbventil, Befestigungsset

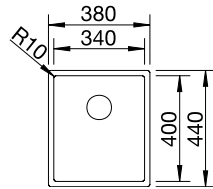

Ausschnittdaten für alle Einbauverfahren finden Sie in unserem Internet-Download
Beckentiefe: 190 mm
Außenmaß: 380 x 440 mm

400 mm Unterschränk

Einbau von oben oder flächenbündig

InFino manuell

Nachrüsten auf Ablauffernbedienung mit Nachrüstset InFino + Bedienelement (ab S.150)

INDEX

● Edelstahl Seidenglanz	521 570	113
-------------------------	---------	------------



OPTIONALES ZUBEHÖR

INDEX

Set TOP-Schienen	235 906	196
Resteschale Edelstahl	219 649	326
Schneidbrett aus Nussbaum m. Edelstahlgriff	223 074	364

ANDANO 340-IF EDELSTAHL



Ablaufgarnitur mit Raumsparrohr, 3 1/2" InFino-Korbventil, Befestigungsset

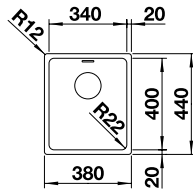

Ausschnittdaten für alle Einbauverfahren finden Sie in unserem Internet-Download
Beckentiefe: 190 mm
Außenmaß: 380 x 440 mm

400 mm Unterschränk

Einbau von oben oder flächenbündig

InFino manuell

Nachrüsten auf Ablauffernbedienung mit Nachrüstset InFino + Bedienelement (ab S.150)

INDEX

● Edelstahl Seidenglanz	522 953	620
-------------------------	---------	------------



OPTIONALES ZUBEHÖR

INDEX

Set TOP-Schienen	235 906	196
Multifunktionsschale aus Edelstahl	227 692	165
Wellentropf	230 734	71

SOLIS 340-IF EDELSTAHL



Ablaufgarnitur mit Raumsparrohr, 3 1/2" InFino-Korbventil, Befestigungsset

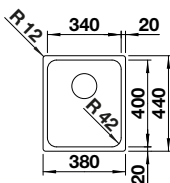

Ausschnittdaten für alle Einbauverfahren finden Sie in unserem Internet-Download
Beckentiefe: 185 mm
Außenmaß: 380 x 440 mm

400 mm Unterschränk

Einbau von oben oder flächenbündig

InFino manuell

Nachrüsten auf Ablauffernbedienung mit Nachrüstset InFino + Bedienelement (ab S.150)

INDEX

● Edelstahl Bürstfinish	526 116	512
-------------------------	---------	------------



OPTIONALES ZUBEHÖR

INDEX

Wellentropf	230 734	71
Set TOP-Schienen	235 906	196
Schneidbrett aus Bambus	239 449	87

Ohne Armaturenbank, Flächenbündig integriert/Einbau von oben

Edelstahl Becken

Ohne Armaturenbank, Flächenbündig
Integriert/Einbau von oben

Edelstahl
Becken

CLARON 180-IF EDELSTAHL



Ablaufgarnitur mit Raumsparrohr,
3 1/2" InFino-Korbventil,
Befestigungsset

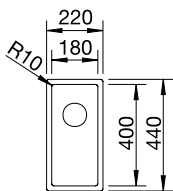

Ausschnittdaten für alle
Einbauverfahren finden Sie
in unserem Internet-Download
Beckentiefe: 130 mm
Außenmaß: 220 x 440 mm

300 mm
Unter-
schrank

I F
Einbau von
oben oder
flächenbündig

InFino
manuell

Nachrüsten auf Ablauf-
fernbedienung mit
Nachrüstset InFino +
Bedienelement (ab S.150)

INDEX

● Edelstahl Seidenglanz	521 564	1035
-------------------------	---------	-------------



OPTIONALES ZUBEHÖR

INDEX

Set TOP-Schienen	235 906	196
Resteschale Edelstahl	219 649	326
Schneidbrett aus Nussbaum m. Edelstahlgriff	223 074	364

ANDANO 180-IF EDELSTAHL



Ablaufgarnitur mit Raumsparrohr,
3 1/2" InFino-Korbventil,
Befestigungsset

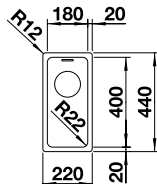

Ausschnittdaten für alle
Einbauverfahren finden Sie
in unserem Internet-Download
Beckentiefe: 130 mm
Außenmaß: 220 x 440 mm

300 mm
Unter-
schrank

I F
Einbau von
oben oder
flächenbündig

InFino
manuell

Nachrüsten auf Ablauf-
fernbedienung mit
Nachrüstset InFino +
Bedienelement (ab S.150)

INDEX

● Edelstahl Seidenglanz	522 951	566
-------------------------	---------	------------



OPTIONALES ZUBEHÖR

INDEX

Set TOP-Schienen	235 906	196
Multifunktionsschale aus Edelstahl	227 692	165

SOLIS 180-IF EDELSTAHL



Ablaufgarnitur mit Raumsparrohr,
3 1/2" InFino-Korbventil,
Befestigungsset

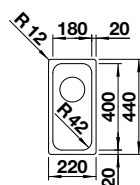

Ausschnittdaten für alle
Einbauverfahren finden Sie
in unserem Internet-Download
Beckentiefe: 125 mm
Außenmaß: 220 x 440 mm

300 mm
Unter-
schrank

I F
Einbau von
oben oder
flächenbündig

InFino
manuell

Nachrüsten auf Ablauf-
fernbedienung mit
Nachrüstset InFino +
Bedienelement (ab S.150)

INDEX

● Edelstahl Bürstfinish	526 114	466
-------------------------	---------	------------



OPTIONALES ZUBEHÖR

INDEX

Wellentropf	230 734	71
-------------	---------	-----------



BECKEN/ MODULE KERAMIK

Keramik
Becken

ETAGON 6 KERAMIK



2 ETAGON Schienen aus Edelstahl, Ablaufgarnitur mit Raumsparrohr, 3 1/2" InFino-Korbventil mit **Ablauferrbedienung** (Zugknopf chrom)

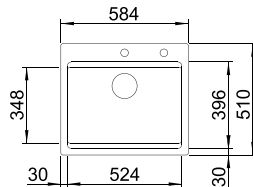

Ausschnitt: 562 x 488 mm
Beckentiefe: 220 mm
Außenmaß: 584 x 510 mm

○ fixe Bohrung

600

mm
Unter-
schrank



Einbau
von oben



InFino mit
Ablauferr-
bedienung

INDEX

● schwarz	525 162	1442
● basalt	525 161	1442
● kristallweiß glänzend	525 156	1442
● magnolia glänzend	525 157	1442

OPTIONALES ZUBEHÖR

INDEX

Wellentropf	230 734	71
Multifunktionsschale aus Edelstahl	226 189	137
Schneidbrett aus massiver Buche	225 362	112

Ab- u. Überlaufset in schwarz matt, satin gold, satin dark steel und satin platinum **siehe S.151**



PALONA 6 KERAMIK



Ablaufgarnitur mit Raumsparrohr, 3 1/2" InFino-Korbventil mit **Ablauferrbedienung** (Zugknopf chrom)

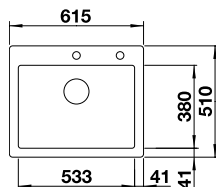

Ausschnitt: 592 x 488 mm
Beckentiefe: 190 mm
Außenmaß: 615 x 510 mm

○ fixe Bohrung

600

mm
Unter-
schrank



Einbau
von oben



InFino mit
Ablauferr-
bedienung

INDEX

● schwarz	524 738	1184
● basalt	524 737	1184
● kristallweiß glänzend	524 731	1184
● magnolia glänzend	524 732	1184

OPTIONALES ZUBEHÖR

INDEX

Schneidbrett aus massiver Buche	225 362	112
---------------------------------	---------	-----

Ab- u. Überlaufset in schwarz matt, satin gold, satin dark steel und satin platinum **siehe S.151**



PANOR 60 MODUL/SPÜLSTEIN MIT 2 BOHRUNGEN

INDEX



Ablaufgarnitur mit Raumsparrohr,
3 1/2" InFino-Korbventil, 2
Bohrungen, Schürzenhöhe 220 mm

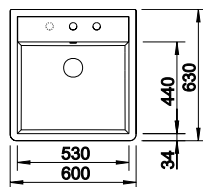

Beckentiefe: 190 mm
Außenmaß: 600 x 630 mm
Höhe Spülstein außen 220 mm

- 600 mm Unter-schrank
- Einbau zwischen 2 Elementen
- manuell

- vorgefräste Bohrung zum Durchschlagen
- fixe Bohrung

	kristallweiß glänzend	514 501	1021
--	-----------------------	---------	-------------



OPTIONALES ZUBEHÖR

INDEX

	Nachrüstset ohne Bedienelement	118 981	38
	Drehbetätigung rund	119 293	36
	CapFlow™ Auslaufabdeckung	517 666	34

PANOR 60 MODUL/SPÜLSTEIN MIT 1 BOHRUNG

INDEX



Ablaufgarnitur mit Raumsparrohr,
3 1/2" InFino-Korbventil, 1 Bohrung,
Schürzenhöhe 220 mm

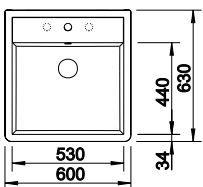

Beckentiefe: 190 mm
Außenmaß: 600 x 630 mm
Höhe Spülstein außen 220 mm

- 600 mm Unter-schrank
- Einbau zwischen 2 Elementen
- manuell

- vorgefräste Bohrung zum Durchschlagen
- fixe Bohrung

	kristallweiß glänzend	514 486	1021
--	-----------------------	---------	-------------



OPTIONALES ZUBEHÖR

INDEX

	CapFlow™ Auslaufabdeckung	517 666	34
--	---------------------------	---------	-----------

ETAGON 500-U KERAMIK

INDEX



2 ETAGON Schienen aus Edelstahl,
Ablaufgarnitur mit Raumsparrohr,
3 1/2" InFino-Korbventil,
Befestigungsset

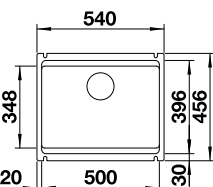

Ausschnitt: 490 x 386 mm
Beckentiefe: 200 mm
Außenmaß: 540 x 456 mm

- 600 mm Unter-schrank
- Unterbau
- Radius 15 mm
- InFino manuell

Nachrüsten auf Ablauf-
fernbedienung mit
Nachrüstset Infino +
Bedienelement (ab S.150)

	schwarz	525 155	1281
	basalt	525 154	1281
	kristallweiß glänzend	525 149	1281
	magnolia glänzend	525 150	1281



OPTIONALES ZUBEHÖR

INDEX

	Wellentropf	230 734	71
	Multifunktionsschale aus Edelstahl	226 189	137
	Schneidbrett aus massiver Buche	514 544	112

Ab- u. Überlaufset in schwarz matt, satin gold, satin dark steel und satin platinum **siehe S.151**

SUBLINE 350/150-U KERAMIK



Ablaufgarnitur mit Raumsparrohr, 3 1/2" und 1 1/2" InFino-Korbventil, Befestigungsset, Nebenbecken nicht schließbar

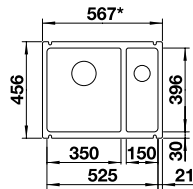

Ausschnitt: 515 x 386 mm
Beckentiefe: 185/130 mm
Außenmaß: 567 x 456 mm



600 mm Unter-schrank



Unterbau



Radius 15 mm



InFino manuell

Nachrüsten auf Ablauf-fernbedienung mit Nachrüstset InFino + Bedienelement (ab S.150)

HAUPTBECKEN LINKS

INDEX

● schwarz	523 747	1246
● basalt	523 746	1246
● kristallweiß glänzend	523 741	1246
● magnolia glänzend	523 742	1246



OPTIONALES ZUBEHÖR

INDEX

Beckengitter	234 795	158
Multifunktionsschale aus Edelstahl	514 542	298
Schneidbrett aus Sicherheitsglas	227 699	162
Schneidbrett aus massiver Buche	514 544	112

SUBLINE 500-U KERAMIK



Ablaufgarnitur mit Raumsparrohr, 3 1/2" InFino-Korbventil, Befestigungsset

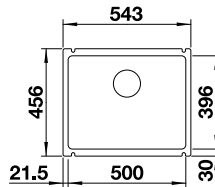

Ausschnitt: 490 x 386 mm
Beckentiefe: 185 mm
Außenmaß: 543 x 456 mm



600 mm Unter-schrank



Unterbau



Radius 15 mm



InFino manuell

Nachrüsten auf Ablauf-fernbedienung mit Nachrüstset InFino + Bedienelement (ab S.150)

INDEX

● schwarz	523 740	1207
● basalt	523 739	1207
● kristallweiß glänzend	523 733	1207
● magnolia glänzend	523 734	1207



OPTIONALES ZUBEHÖR

INDEX

Beckengitter	234 795	158
Multifunktionsschale aus Edelstahl	514 542	298
Schneidbrett aus Sicherheitsglas	227 699	162
Schneidbrett aus massiver Buche	514 544	112

SUBLINE 375-U KERAMIK



Ablaufgarnitur mit Raumsparrohr, 3 1/2" InFino-Korbventil, Befestigungsset

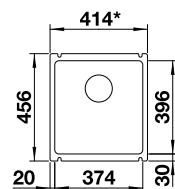

Ausschnitt: 364 x 386 mm
Beckentiefe: 185 mm
Außenmaß: 414 x 456 mm



450 mm Unter-schrank



Unterbau



Radius 15 mm



InFino manuell

Nachrüsten auf Ablauf-fernbedienung mit Nachrüstset InFino + Bedienelement (ab S.150)

INDEX

● schwarz	523 732	1016
● basalt	523 731	1016
● kristallweiß glänzend	523 726	1016
● magnolia glänzend	523 727	1016



OPTIONALES ZUBEHÖR

INDEX

Beckengitter	234 795	158
Multifunktionsschale aus Edelstahl	514 542	298
Schneidbrett aus Sicherheitsglas	227 699	162
Schneidbrett aus massiver Buche	514 544	112



SILGRANIT SPÜLEN

Integriert / Einbau von oben

BLANCODELTA II SILGRANIT



Multifunktionsschale aus Edelstahl, Ablaufgarnitur mit Raumsparrohr, 2 x 3 1/2" InFino-Korbventil **mit Ablauffernbedienung** (Drehbetätigung) für das Hauptbecken

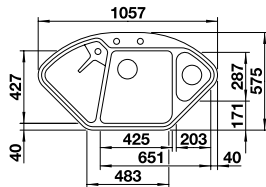

Ausschnitt nach Schablone Beckentiefe: 185/120 mm Außenmaß: 575 x 1057 mm

○ fixe Bohrung



mm Unter-schrank



Einbau von oben



InFino mit Ablauffernbedienung

INDEX

● schwarz	525 867	1232
● anthrazit	523 656	1232
● felsgrau	523 657	1232
● vulkangrau	527 238	1232
● weiß	523 660	1232
● softweiß	527 055	1232
● tartufo	523 666	1232
● cafe	523 669	1232



OPTIONALES ZUBEHÖR

INDEX

DELTA II Schneidbrett	232 841	253
-----------------------	---------	------------

ZIA 9 E SILGRANIT



Ablaufgarnitur mit Raumsparrohr, 3 1/2" InFino-Korbventil **mit Ablauffernbedienung** (Drehbetätigung)

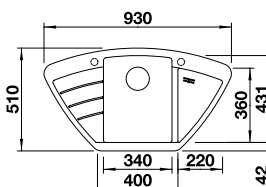

Ausschnitt nach Schablone Beckentiefe: 180 mm Außenmaß: 930 x 510 mm

○ vorgefräste Bohrung zum Durchschlagen



mm Unter-schrank



Einbau von oben



mit Ablauffernbedienung

INDEX

● schwarz	526 030	781
● anthrazit	514 756	781
● vulkangrau	527 394	781
● weiß	514 750	781
● softweiß	527 211	781
● cafe	515 073	781



OPTIONALES ZUBEHÖR

INDEX

CapFlow™ Auslaufabdeckung	517 666	34
Multifunktionskorb aus Edelstahl	223 297	144

AXIA III 6 S SILGRANIT

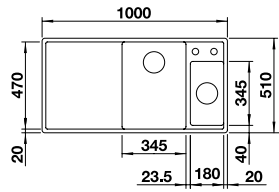

Ausschnitt: 980 x 490 mm
Beckentiefe: 130/190 mm
Außenmaß: 1000 x 510 mm

- 600 mm Unterschrank
- Einbau von oben
- InFino mit Ablauferrbedienung

Esche-Compound-Brückenschneidbrett, Multifunktionsschale aus Edelstahl, Ablaufgarnitur mit Raumsparrohr, 2 x 3 1/2" InFino-Korbventil, **mit Ablauferrbedienung** (Drehbetätigung) für das Hauptbecken

fixe Bohrung

	BECKEN LINKS	BECKEN RECHTS	INDEX
● schwarz	525 849	525 851	1400
● anthrazit	524 643	523 462	1400
● felsgrau	524 644	523 463	1400
● vulkangrau	527 227	527 229	1400
● weiß	524 647	523 466	1400
● softweiß	527 044	527 046	1400
● tartufo	524 650	523 469	1400
● cafe	524 652	523 471	1400

AXIA III 6 S SILGRANIT

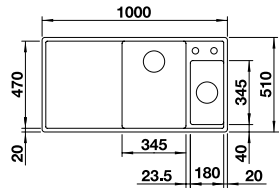

Ausschnitt: 980 x 490 mm
Beckentiefe: 130/190 mm
Außenmaß: 1000 x 510 mm

- 600 mm Unterschrank
- Einbau von oben
- InFino mit Ablauferrbedienung

GlasSchneidbrett, Multifunktionsschale aus Edelstahl, Ablaufgarnitur mit Raumsparrohr, 2 x 3 1/2" InFino-Korbventil, **mit Ablauferrbedienung** (Drehbetätigung) für das Hauptbecken

fixe Bohrung

	BECKEN LINKS	BECKEN RECHTS	INDEX
● schwarz	525 848	525 850	1198
● anthrazit	524 653	523 472	1198
● felsgrau	524 654	523 473	1198
● vulkangrau	527 226	527 228	1198
● weiß	524 657	523 477	1198
● softweiß	527 043	527 045	1198
● tartufo	524 660	523 480	1198
● cafe	527 662	523 482	1198

Aufbau

Silgranit Spülen

AXIA III XL 6 S SILGRANIT

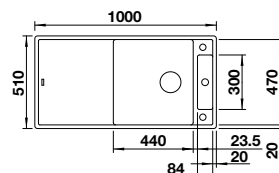

Ausschnitt: 980 x 490 mm
Beckentiefe: 190/40 mm
Außenmaß: 1000 x 510 mm

- 600 mm Unterschrank
- Einbau von oben
- InFino mit Ablauferrbedienung

Brückenschneidbrett, Multifunktionsschale aus Edelstahl, Ablaufgarnitur mit Raumsparrohr, 3 1/2" InFino-Korbventil, **mit Ablauferrbedienung** (Drehbetätigung)

fixe Bohrung

	REVERSIBEL	INDEX
● schwarz	525 858	1261
● anthrazit	523 500	1261
● felsgrau	523 501	1261
● vulkangrau	527 235	1261
● weiß	523 504	1261
● softweiß	527 052	1261
● tartufo	523 507	1261
● cafe	523 509	1261

AXIA III XL 6 S SILGRANIT

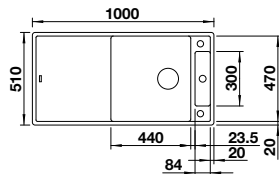

600 mm Unter-schrank
Einbau von oben
InFino mit Abflauf-erbedienung

GlasSchneidbrett, Ablaufgarnitur mit Raumsparrohr, 3 1/2" InFino-Korbventil, mit **Abflauf-erbedienung** (Drehbetätigung)

Ausschnitt: 980 x 490 mm
Beckentiefe: 190/40 mm
Außenmaß: 1000 x 510 mm

○ fixe Bohrung

	REVERSIBEL	INDEX
● schwarz	525 857	1057
● anthrazit	523 510	1057
● felsgrau	523 511	1057
● vulkangrau	527 234	1057
● weiß	523 514	1057
● softweiß	527 051	1057
● tartufo	523 517	1057
● cafe	523 519	1057

Aufbau

ZENAR XL 6 S SILGRANIT

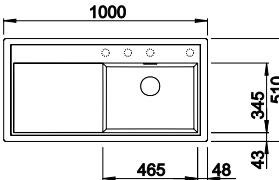

600 mm Unter-schrank
Einbau von oben
InFino mit Abflauf-erbedienung

Ablaufgarnitur mit Raumsparrohr, 3 1/2" InFino-Korbventil mit **Abflauf-erbedienung** (Drehbetätigung)

Ausschnitt: 980 x 490 mm
Beckentiefe: 190 mm
Außenmaß: 1000 x 510 mm

○ fixe Bohrung

	BECKEN LINKS	BECKEN RECHTS	INDEX
● schwarz	526 059	526 062	1068
● anthrazit	523 994	523 964	1068
● felsgrau	523 996	523 965	1068
● vulkangrau	527 370	527 372	1068
● weiß	524 001	523 968	1068
● softweiß	527 187	527 189	1068
● tartufo	524 007	523 971	1068
● cafe	524 011	523 973	1068

OPTIONALES ZUBEHÖR	INDEX
Multifunktionsschale aus Edelstahl	223 077 210
Etagon Schienen Keramik	237 362 182
Esche-Compound Schneidbrett	229 411 326

Ab- u. Überlaufset in schwarz matt, satin gold, satin dark steel und satin platinum **siehe S.151**



ZENAR XL 6 S COMPACT SILGRANIT

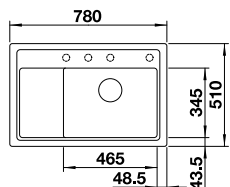

600 mm Unter-schrank
Einbau von oben
InFino mit Abflauf-erbedienung

Ablaufgarnitur mit Raumsparrohr, 3 1/2" InFino-Korbventil mit **Abflauf-erbedienung** (Drehbetätigung)

Ausschnitt: 760 x 490 mm
Beckentiefe: 190 mm
Außenmaß: 780 x 510 mm

○ vorgefräste Bohrung zum Durchschlagen
○ fixe Bohrung

	BECKEN RECHTS	INDEX
● schwarz	526 052	987
● anthrazit	523 774	987
● felsgrau	523 775	987
● vulkangrau	527 368	987
● weiß	523 778	987
● softweiß	527 185	987
● tartufo	523 782	987
● cafe	523 784	987

OPTIONALES ZUBEHÖR	INDEX
Multifunktionsschale aus Edelstahl	223 077 210
Etagon Schienen Keramik	237 362 182
Brett Zenar Compact	233 679 291

Ab- u. Überlaufset in schwarz matt, satin gold, satin dark steel und satin platinum **siehe S.151**



COLLECTIS 6 S SILGRANIT

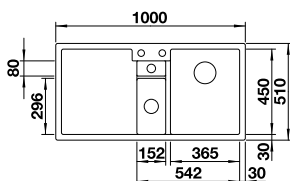

Ausschnitt: 984 x 494 mm
Beckentiefe: 190 mm
Außenmaß: 1000 x 510 mm

- 600** mm Unterschrank
- Einbau von oben
- InFino mit Ablauffernbedienung

Depot-Schale mit Deckel aus Kunststoff in anthrazit, Ablaufgarnitur mit Raumsparrohr, 3 1/2" und 1 1/2" InFino-Korbventil **mit Ablauffernbedienung** (Drehbetätigung) für das Hauptbecken

○ fixe Bohrung

BECKEN RECHTS INDEX

	BECKEN RECHTS	INDEX
● schwarz	525 866	1165
● anthrazit	523 344	1165
● felsgrau	523 345	1165
● vulkangrau	527 241	1165
● weiß	523 348	1165
● softweiß	527 058	1165
● tartufo	523 351	1165
● cafe	523 353	1165



OPTIONALES ZUBEHÖR INDEX

	INDEX
Holzschneidbrett Ahorn	235 844 220

FARON XL 6 S SILGRANIT

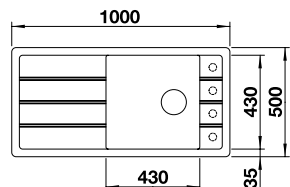

Ausschnitt: 980 x 480 mm
Beckentiefe: 200 mm
Außenmaß: 1000 x 500 mm

- 600** mm Unterschrank
- Einbau von oben
- InFino manuell
- Nachrüsten auf Ablauffernbedienung mit Nachrüstset Infino + Bedienelement (ab S.150)

Ablaufgarnitur mit Raumsparrohr, 3 1/2" InFino-Korbventil

○ vorgefräste Bohrung zum Durchschlagen

REVERSIBEL INDEX

	REVERSIBEL	INDEX
● schwarz	525 896	829
● anthrazit	524 803	829
● felsgrau	524 804	829
● vulkangrau	527 265	829
● weiß	524 807	829
● softweiß	527 082	829
● tartufo	524 810	829
● cafe	524 812	829



OPTIONALES ZUBEHÖR INDEX

	INDEX
Holzschneidbrett Esche	237 118 227
Holzschneidbrett Esche Ornament	237 591 246

ELON XL 6 S SILGRANIT

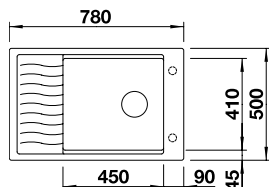

Ausschnitt: 760 x 480 mm
Beckentiefe: 190 mm
Außenmaß: 780 x 510 mm

- 600** mm Unterschrank
- Einbau von oben
- InFino mit Ablauffernbedienung

Tropfgitter aus Edelstahl, Ablaufgarnitur mit Raumsparrohr, 3 1/2" InFino-Korbventil **mit Ablauffernbedienung** (Drehbetätigung)

○ vorgefräste Bohrung zum Durchschlagen
○ fixe Bohrung

REVERSIBEL INDEX

	REVERSIBEL	INDEX
● schwarz	525 882	868
● anthrazit	524 834	868
● felsgrau	524 835	868
● vulkangrau	527 253	868
● weiß	524 838	868
● softweiß	527 070	868
● tartufo	524 841	868
● cafe	524 843	868



OPTIONALES ZUBEHÖR INDEX

	INDEX
Multifunktionsschale aus Edelstahl	227 689 169
Schneidbrett aus wertigem Kunststoff in weiß	217 611 112
Schneidbrett aus massiver Buche	218 313 112

Aufbau

Silgranit Spülen

METRA 6 S SILGRANIT

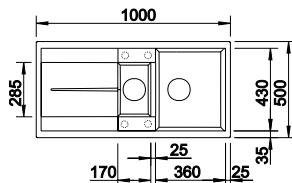

- 600** mm Unterschrank
- Einbau von oben
- mit Ablauferrbedienung

Multifunktionsschale aus Edelstahl, Ablaufgarnitur mit Raumsparrohr, 2 x 3 1/2" InFino-Korbventil mit **Ablauferrbedienung** (Drehbetätigung) für das Hauptbecken

Ausschnitt: 980 x 480 mm
Beckentiefe: 190/130 mm
Außenmaß: 1000 x 500 mm

○ vorgefräste Bohrung zum Durchschlagen



	REVERSIBEL	INDEX
● schwarz	525 926	969
● anthrazit	513 053	969
● felsgrau	518 877	969
● vulkangrau	527 299	969
● weiß	513 046	969
● softweiß	527 116	969
● tartufo	517 354	969
● cafe	515 045	969

OPTIONALES ZUBEHÖR		INDEX
CapFLOW™ Auslaufabdeckung	517 666	34
Eck-Schale	235 866	101
Schneidbrett aus wertigem Kunststoff in weiß	217 611	112
Schneidbrett aus massiver Buche	218 313	112

Aufbau

METRA XL 6 S SILGRANIT

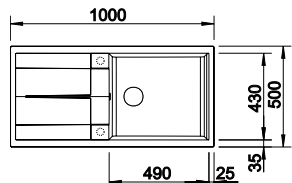

- 600** mm Unterschrank
- Einbau von oben
- mit Ablauferrbedienung

Ablaufgarnitur mit Raumsparrohr, 3 1/2" InFino-Korbventil mit **Ablauferrbedienung** (Drehbetätigung)

Ausschnitt: 980 x 480 mm
Beckentiefe: 190 mm
Außenmaß: 1000 x 500 mm

○ vorgefräste Bohrung zum Durchschlagen



	REVERSIBEL	INDEX
● schwarz	525 931	816
● anthrazit	515 286	816
● felsgrau	518 881	816
● vulkangrau	527 306	816
● weiß	515 280	816
● softweiß	527 123	816
● tartufo	517 360	816
● cafe	515 287	816

OPTIONALES ZUBEHÖR		INDEX
CapFLOW™ Auslaufabdeckung	517 666	34
Eck-Schale	235 866	101
Schneidbrett aus wertigem Kunststoff in weiß	217 611	112
Schneidbrett aus massiver Buche	218 313	112

METRA 6 S COMPACT SILGRANIT

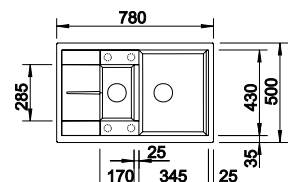

- 600** mm Unterschrank
- Einbau von oben
- mit Ablauferrbedienung

Ablaufgarnitur mit Raumsparrohr, 2 x 3 1/2" InFino-Korbventil mit **Ablauferrbedienung** (Drehbetätigung) für das Hauptbecken

Ausschnitt: 760 x 480 mm
Beckentiefe: 190/130 mm
Außenmaß: 780 x 500 mm

○ vorgefräste Bohrung zum Durchschlagen



	REVERSIBEL	INDEX
● schwarz	525 925	836
● anthrazit	513 473	836
● felsgrau	518 876	836
● vulkangrau	527 297	836
● weiß	513 468	836
● softweiß	527 114	836
● tartufo	517 353	836
● cafe	515 044	836

OPTIONALES ZUBEHÖR		INDEX
Multifunktionsschale aus Edelstahl	217 796	193
Eck-Schale	235 866	101
Schneidbrett aus wertigem Kunststoff in weiß	217 611	112
Schneidbrett aus massiver Buche	218 313	112

SONA XL 6 S SILGRANIT

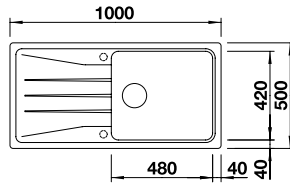

- 600** mm Unterschrank
- Einbau von oben
- manuell

Ablaufgarnitur mit Raumsparrohr, 3 1/2" Korbventil

Ausschnitt: 980 x 480 mm
Beckentiefe: 190 mm
Außenmaß: 1000 x 500 mm

☉ vorgefräste Bohrung zum Durchschlagen

FARBE	REVERSIBEL	INDEX
● schwarz	525 977	853
● anthrazit	519 689	853
● felsgrau	519 690	853
● vulkangrau	527 341	853
● weiß	519 692	853
● softweiß	527 158	853
● tartufo	519 696	853
● cafe	519 697	853

OPTIONALES ZUBEHÖR	INDEX
Nachrüstset mit Drehbetätigung	217 163 62
Schneidbrett aus wertigem Kunststoff in weiß	217 611 112
Schneidbrett aus massiver Buche	218 313 112



ZIA 6 S SILGRANIT

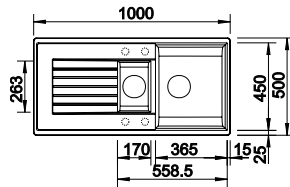

- 600** mm Unterschrank
- Einbau von oben
- mit Ablauferrbedienung

Ablaufgarnitur mit Raumsparrohr, 2 x 3 1/2" InFino-Korbventil **mit Ablauferrbedienung** (Drehbetätigung) für das Hauptbecken

Ausschnitt: 980 x 480 mm
Beckentiefe: 190/130 mm
Außenmaß: 1000 x 500 mm

☉ vorgefräste Bohrung zum Durchschlagen

FARBE	REVERSIBEL	INDEX
● schwarz	526 020	781
● anthrazit	514 740	781
● vulkangrau	527 389	781
● weiß	514 734	781
● softweiß	527 206	781
● cafe	515 071	781

OPTIONALES ZUBEHÖR	INDEX
CapFlow™ Auslaufabdeckung	517 666 34
Resteschale	220 736 87
Schneidbrett aus wertigem Kunststoff in weiß	217 611 112
Schneidbrett aus massiver Buche	218 313 112

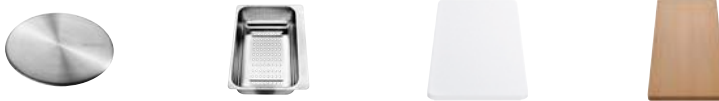

ZIA XL 6 S SILGRANIT

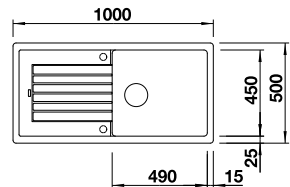

- 600** mm Unterschrank
- Einbau von oben
- mit Ablauferrbedienung

Ablaufgarnitur mit Raumsparrohr, 3 1/2" Korbventil **mit Ablauferrbedienung** (Drehbetätigung)

Ausschnitt: 980 x 480 mm
Beckentiefe: 190 mm
Außenmaß: 1000 x 500 mm

☉ vorgefräste Bohrung zum Durchschlagen

FARBE	REVERSIBEL	INDEX
● schwarz	526 023	827
● anthrazit	517 558	827
● vulkangrau	527 399	827
● weiß	517 561	827
● softweiß	527 216	827
● cafe	517 567	827

OPTIONALES ZUBEHÖR	INDEX
CapFlow™ Auslaufabdeckung	517 666 34
Eck-Schale	235 866 101
Schneidbrett aus wertigem Kunststoff in weiß	217 611 112
Schneidbrett aus massiver Buche	218 313 112



Aufbau

Silgranit Spülen

ZIA XL 6 S COMPACT SILGRANIT



Ablaufgarnitur mit Raumsparrohr, 3 1/2" InFino-Korbventil mit **Ablauferbedienung** (Drehbetätigung)

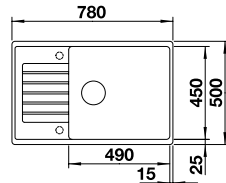

Ausschnitt: 760 x 480 mm
Beckentiefe: 190 mm
Außenmaß: 780 x 500 mm

vorgefräste Bohrung zum Durchschlagen

600 mm

mm Unterschränk



Einbau von oben



mit Ablauferbedienung

REVERSIBEL

INDEX

	schwarz	526 018	685
	anthrazit	523 263	685
	vulkangrau	527 396	685
	weiß	523 267	685
	softweiß	527 213	685
	cafe	523 272	685

OPTIONALES ZUBEHÖR

INDEX

CapFlow™ Auslaufabdeckung	517 666	34
Eck-Schale	235 866	101
Schneidbrett aus wertigem Kunststoff in weiß	217 611	112
Schneidbrett aus massiver Buche	218 313	112



Aufbau

LEGRA 6 S SILGRANIT



Ablaufgarnitur mit Raumsparrohr, 2 x 3 1/2" Korbventil

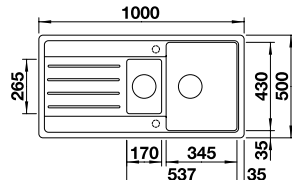

Ausschnitt: 980 x 480 mm
Beckentiefe: 190/118 mm
Außenmaß: 1000 x 500 mm

vorgefräste Bohrung zum Durchschlagen

600 mm

mm Unterschränk



Einbau von oben



manuell

REVERSIBEL

INDEX

	schwarz	526 086	732
	anthrazit	522 207	732
	vulkangrau	527 271	732
	weiß	522 209	732
	softweiß	527 088	732
	cafe	522 212	732

OPTIONALES ZUBEHÖR

INDEX

Nachrüstset mit Drehbetätigung	217 163	62
Schneidbrett aus Kunststoff, weiß	217 611	112
Schneidbrett aus massiver Buche	218 313	112



LEGRA XL 6 S SILGRANIT



Ablaufgarnitur mit Raumsparrohr, 2 x 3 1/2" Korbventil

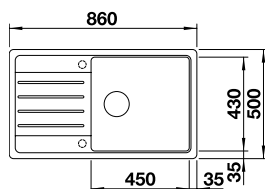

Ausschnitt: 840 x 480 mm
Beckentiefe: 190 mm
Außenmaß: 860 x 500 mm

vorgefräste Bohrung zum Durchschlagen

600 mm

mm Unterschränk



Einbau von oben



manuell

REVERSIBEL

INDEX

	schwarz	526 087	732
	anthrazit	523 326	732
	vulkangrau	527 274	732
	weiß	523 328	732
	softweiß	527 091	732
	cafe	523 331	732

OPTIONALES ZUBEHÖR

INDEX

Nachrüstset mit Drehbetätigung	217 163	62
Schneidbrett aus Kunststoff, weiß	217 611	112
Schneidbrett aus massiver Buche	218 313	112



FAVUM XL 6 S SILGRANIT



Ablaufgarnitur mit Raumsparrohr,
3 1/2" Korbventil

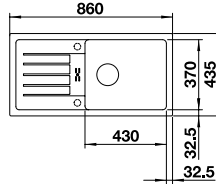

Ausschnitt: 840 x 415 mm
Beckentiefe: 180 mm
Außenmaß: 860 x 435 mm

○ vorgefräste Bohrung
zum Durchschlagen

- 600** mm Unterschrank
- Einbau von oben
- manuell

	REVERSIBEL	INDEX
● schwarz	526 082	732
● anthrazit	524 233	732
● vulkangrau	527 267	732
● weiß	524 235	732
● softweiß	527 084	732
● cafe	524 238	732

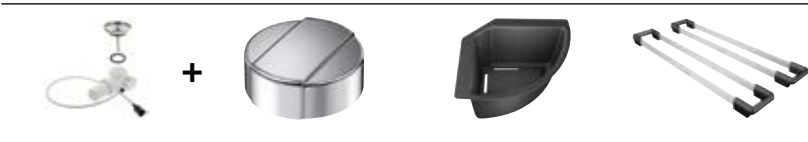

OPTIONALES ZUBEHÖR	REVERSIBEL	INDEX
Nachrüstset ohne Bedienelement	118 979	38
Drehbetätigung rund	119 293	36
Eck-Schale	235 866	101
Set ETAGON-Schienen	234 164	196

AXIA III 5 S SILGRANIT



Esche-Compound-
Brückenschneidbrett,
Ablaufgarnitur mit Raumsparrohr,
3 1/2" InFino-Korbventil
mit Abflauffernbedienung
(Drehbetätigung)

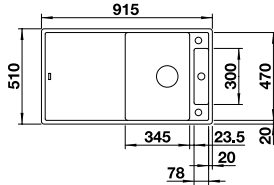

Ausschnitt: 895 x 490 mm
Beckentiefe: 190 mm
Außenmaß: 915 x 510 mm

○ fixe Bohrung

- 500** mm Unterschrank
- Einbau von oben
- InFino mit Abflauffernbedienung

	REVERSIBEL	INDEX
● schwarz	525 845	1184
● anthrazit	523 205	1184
● felsgrau	523 206	1184
● vulkangrau	527 223	1184
● weiß	523 209	1184
● softweiß	527 040	1184
● tartufo	523 212	1184
● cafe	523 214	1184

AXIA III 5 S SILGRANIT



Glasschneidbrett, Ablaufgarnitur
mit Raumsparrohr,
3 1/2" InFino-Korbventil
mit Abflauffernbedienung
(Drehbetätigung)

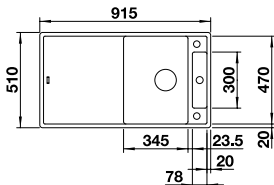

Ausschnitt: 895 x 490 mm
Beckentiefe: 190 mm
Außenmaß: 915 x 510 mm

○ fixe Bohrung

- 500** mm Unterschrank
- Einbau von oben
- InFino mit Abflauffernbedienung

	REVERSIBEL	INDEX
● schwarz	525 844	987
● anthrazit	523 215	987
● felsgrau	523 216	987
● vulkangrau	527 222	987
● weiß	523 219	987
● softweiß	527 039	987
● tartufo	523 222	987
● cafe	523 224	987

Aufbau

Silgranit
Spülen

ZENAR 5 S SILGRANIT



Ablaufgarnitur mit Raumsparrohr, 3 1/2" InFino-Korbventil mit **Ablauffernbedienung** (Drehbetätigung)

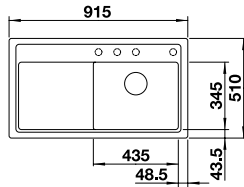

Ausschnitt: 895 x 490 mm
Beckentiefe: 190 mm
Außenmaß: 915 x 510 mm

500

mm
Unter-
schrank



Einbau
von oben



InFino mit
Ablauffern-
bedienung

○ vorgefräste Bohrung zum Durchschlagen

BECKEN RECHTS

INDEX

● schwarz	526 046	909
● anthrazit	523 934	909
● felsgrau	523 935	909
● vulkangrau	527 365	909
● weiß	523 938	909
● softweiß	527 182	909
● tartufo	523 941	909
● cafe	523 943	909

OPTIONALES ZUBEHÖR

INDEX

Multifunktionschale aus Edelstahl	223 077	210
ETAGON-Schienen	237 362	182
Esche-Compound Schneidbrett	229 421	284

Ab- u. Überlaufset in schwarz matt, satin gold, satin dark steel und satin platinum **siehe S.151**



Aufbau

METRA 5 S SILGRANIT



Ablaufgarnitur mit Raumsparrohr, 3 1/2" Korbventil mit **Ablauffernbedienung** (Drehbetätigung)

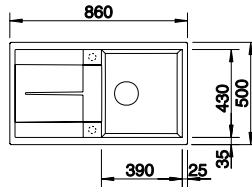

Ausschnitt: 840 x 480 mm
Beckentiefe: 190 mm
Außenmaß: 860 x 500 mm

500

mm
Unter-
schrank



Einbau
von oben



mit
Ablauffern-
bedienung

○ vorgefräste Bohrung zum Durchschlagen

REVERSIBEL

INDEX

● schwarz	525 918	797
● anthrazit	513 044	797
● felsgrau	518 871	797
● vulkangrau	527 292	797
● weiß	513 037	797
● softweiß	527 109	797
● tartufo	517 348	797
● cafe	515 041	797

OPTIONALES ZUBEHÖR

INDEX

CapFlow™ Auslaufabdeckung	517 666	34
Eck-Schale	235 866	101
Schneidbrett aus Kunststoff, weiß	217 611	112
Schneidbrett aus massiver Buche	218 313	112



SONA 5 S SILGRANIT



Ablaufgarnitur mit Raumsparrohr, 3 1/2" Korbventil

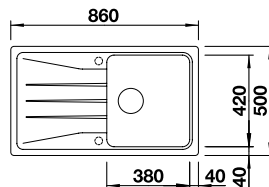

Ausschnitt: 840 x 480 mm
Beckentiefe: 190 mm
Außenmaß: 860 x 500 mm

500

mm
Unter-
schrank



Einbau
von oben



manuell

○ vorgefräste Bohrung zum Durchschlagen

REVERSIBEL

INDEX

● schwarz	525 972	654
● anthrazit	519 671	654
● felsgrau	519 672	654
● vulkangrau	527 334	654
● weiß	519 674	654
● softweiß	527 151	654
● tartufo	519 678	654
● cafe	519 679	654

OPTIONALES ZUBEHÖR

INDEX

Nachrüstset mit Drehbetätigung	217 163	62
Schneidbrett aus Kunststoff, weiß	217 611	112
Schneidbrett aus massiver Buche	218 313	112



ZIA 5 S SILGRANIT



Ablaufgarnitur mit Raumsparrohr, 3 1/2" Korbventil mit **Ablauffernbedienung** (Drehbetätigung)

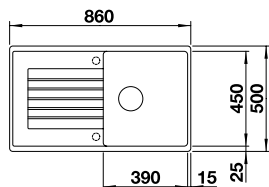

Ausschnitt: 840 x 480 mm
Beckentiefe: 190 mm
Außenmaß: 860 x 500 mm

○ vorgefräste Bohrung zum Durchschlagen

-  500 mm Unterschrank
-  Einbau von oben
-  mit Ablauffernbedienung

	REVERSIBEL	INDEX
● schwarz	526 015	732
● anthrazit	520 502	732
● vulkangrau	527 386	732
● weiß	520 506	732
● softweiß	527 203	732
● cafe	520 510	732



OPTIONALES ZUBEHÖR	REVERSIBEL	INDEX
CapFlow™ Auslaufabdeckung	517 666	34
Eck-Schale	235 866	101
Schneidbrett aus Kunststoff, weiß	217 611	112
Schneidbrett aus massiver Buche	218 313	112

AXIA III 45 S SILGRANIT



Esche-Compound-Brückenschneidbrett, Ablaufgarnitur mit Raumsparrohr, 3 1/2" InFino-Korbventil mit **Ablauffernbedienung** (Drehbetätigung)

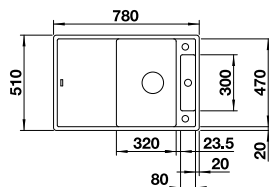

Ausschnitt: 760 x 490 mm
Beckentiefe: 190 mm
Außenmaß: 780 x 510 mm

○ fixe Bohrung

-  450 mm Unterschrank
-  Einbau von oben
-  InFino mit Ablauffernbedienung

	REVERSIBEL	INDEX
● schwarz	525 841	1046
● anthrazit	523 173	1046
● felsgrau	523 174	1046
● vulkangrau	527 219	1046
● weiß	523 177	1046
● softweiß	527 036	1046
● tartufo	523 180	1046
● cafe	523 182	1046

AXIA III 45 S SILGRANIT



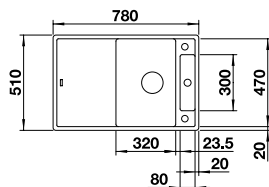

Glasschneidbrett, Ablaufgarnitur mit Raumsparrohr, 3 1/2" InFino-Korbventil mit **Ablauffernbedienung** (Drehbetätigung)



Ausschnitt: 760 x 490 mm
Beckentiefe: 190 mm
Außenmaß: 780 x 510 mm

○ fixe Bohrung

-  450 mm Unterschrank
-  Einbau von oben
-  InFino mit Ablauffernbedienung

	REVERSIBEL	INDEX
● schwarz	525 840	850
● anthrazit	523 183	850
● felsgrau	523 184	850
● vulkangrau	527 218	850
● weiß	523 187	850
● softweiß	527 035	850
● tartufo	523 190	850
● cafe	523 192	850

ZENAR 45 S SILGRANIT

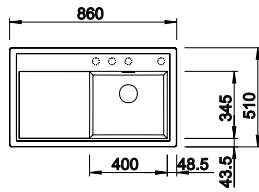

- 450** mm Unterschränk
- Einbau von oben
- InFino mit Abлаuffernbedienung

Ablaufgarnitur mit Raumsparrohr, 3 1/2" InFino-Korbventil mit Abлаuffernbedienung (Drehbetätigung)

Ausschnitt: 840 x 490 mm
Beckentiefe: 190 mm
Außenmaß: 860 x 510 mm

○ vorgefräste Bohrung zum Durchschlagen



	BECKEN LINKS	BECKEN RECHTS	INDEX
● schwarz	526 034	526 037	767
● anthrazit	523 850	523 781	767
● felsgrau	523 851	523 785	767
● vulkangrau	527 359	527 361	767
● weiß	523 854	523 788	767
● softweiß	527176	527 178	767
● tartufo	523 859	523 796	767
● cafe	523 861	523 798	767

OPTIONALES ZUBEHÖR		INDEX
Multifunktionsschale aus Edelstahl	223 077	210
ETAGON-Schienen Keramik	237 362	182
Esche-Compound Schneidbrett	229 421	284

Aufbau

ELON 45 S SILGRANIT

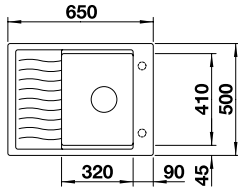

- 450** mm Unterschränk
- Einbau von oben
- InFino mit Abлаuffernbedienung

Tropfgitter aus Edelstahl, Ablaufgarnitur mit Raumsparrohr, 3 1/2" InFino-Korbventil mit Abлаuffernbedienung (Drehbetätigung)

Ausschnitt: 630 x 480 mm
Beckentiefe: 190 mm
Außenmaß: 650 x 500 mm

○ vorgefräste Bohrung zum Durchschlagen



	REVERSIBEL	INDEX
● schwarz	525 879	781
● anthrazit	524 814	781
● felsgrau	524 815	781
● vulkangrau	527 251	781
● weiß	524 818	781
● softweiß	527 068	781
● tartufo	524 821	781
● cafe	524 823	781

OPTIONALES ZUBEHÖR		INDEX
Multifunktionsschale aus Edelstahl	227 689	169
Schneidbrett aus massiver Buche	218 313	112

METRA 45 S SILGRANIT

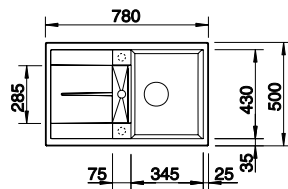

- 450** mm Unterschränk
- Einbau von oben
- mit Abлаuffernbedienung

Ablaufgarnitur mit Raumsparrohr, 3 1/2" Korbventil mit Abлаuffernbedienung (Drehbetätigung)

Ausschnitt: 760 x 480 mm
Beckentiefe: 190 mm
Außenmaß: 780 x 500 mm

○ vorgefräste Bohrung zum Durchschlagen



	REVERSIBEL	INDEX
● schwarz	525 914	588
● anthrazit	513 035	588
● felsgrau	518 868	588
● vulkangrau	527 288	588
● weiß	513 028	588
● softweiß	527 105	588
● tartufo	517 345	588
● cafe	515 038	588

OPTIONALES ZUBEHÖR		INDEX
CapFLOW™ Auslaufabdeckung	517 666	34
Eck-Schale	235 866	101
Schneidbrett aus Kunststoff, weiß	217 611	112
Schneidbrett aus massiver Buche	218 313	112

METRA 45 S COMPACT SILGRANIT



Ablaufgarnitur mit Raumsparrohr,
3 1/2" InFino-Korbventil
mit Ablauffernbedienung
(Drehbetätigung)

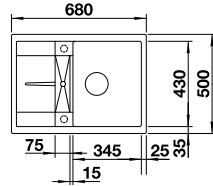

Ausschnitt: 660 x 480 mm
Beckentiefe: 190 mm
Außenmaß: 680 x 500 mm

○ vorgefräste Bohrung zum Durchschlagen

- 450 mm Unterschrank
- Einbau von oben
- mit Ablauffernbedienung

	REVERSIBEL	INDEX
● schwarz	525 913	634
● anthrazit	519 572	634
● felsgrau	519 573	634
● vulkangrau	527 285	634
● weiß	519 576	634
● softweiß	527 102	634
● tartufo	519 580	634
● cafe	519 581	634

OPTIONALES ZUBEHÖR

	REVERSIBEL	INDEX
CapFlow™ Auslaufabdeckung	517 666	34
Eck-Schale	235 866	101
Schneidbrett aus Kunststoff, weiß	217 611	112
Schneidbrett aus massiver Buche	218 313	112



SONA 45 S SILGRANIT



Ablaufgarnitur mit Raumsparrohr,
3 1/2" Korbventil

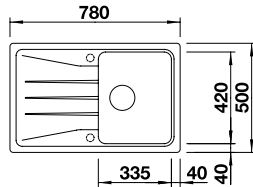

Ausschnitt: 760 x 480 mm
Beckentiefe: 190 mm
Außenmaß: 780 x 500 mm

○ vorgefräste Bohrung zum Durchschlagen

- 450 mm Unterschrank
- Einbau von oben
- manuell

	REVERSIBEL	INDEX
● schwarz	525 970	580
● anthrazit	519 662	580
● felsgrau	519 663	580
● vulkangrau	527 332	580
● weiß	519 665	580
● softweiß	527 149	580
● tartufo	519 669	580
● cafe	519 670	580

OPTIONALES ZUBEHÖR

	REVERSIBEL	INDEX
Nachrüstset mit Drehbetätigung	217 163	62



ZIA 45 S SILGRANIT



Ablaufgarnitur mit Raumsparrohr,
3 1/2" InFino-Korbventil
mit Ablauffernbedienung
(Drehbetätigung)

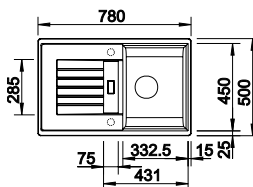

Ausschnitt: 760 x 480 mm
Beckentiefe: 190 mm
Außenmaß: 780 x 500 mm

○ vorgefräste Bohrung zum Durchschlagen

- 450 mm Unterschrank
- Einbau von oben
- mit Ablauffernbedienung

	REVERSIBEL	INDEX
● schwarz	526 012	601
● anthrazit	514 724	601
● vulkangrau	527 382	601
● weiß	514 718	601
● softweiß	527 199	601
● cafe	515 069	601

OPTIONALES ZUBEHÖR

	REVERSIBEL	INDEX
CapFlow™ Auslaufabdeckung	517 666	34
Eck-Schale	235 866	101
Schneidbrett aus Kunststoff, weiß	217 611	112
Schneidbrett aus massiver Buche	218 313	112



ZIA 45 S COMPACT SILGRANIT



Ablaufgarnitur mit Raumsparrohr, 3 1/2" Korbventil mit **Ablauffernbedienung** (Drehbetätigung)

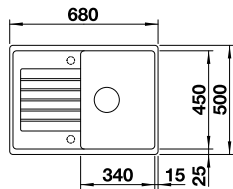

Ausschnitt: 660 x 480 mm
Beckentiefe: 190 mm
Außenmaß: 680 x 500 mm

450 mm

mm Unterschränk



Einbau von oben



mit Ablauffernbedienung

☉ vorgefräste Bohrung zum Durchschlagen

REVERSIBEL

INDEX

● schwarz	526 008	610
● anthrazit	524 711	610
● vulkangrau	527 379	610
● weiß	524 715	610
● softweiß	527 196	610
● cafe	524 720	610

OPTIONALES ZUBEHÖR

INDEX

CapFlow™ Auslaufabdeckung	517 666	34
Eck-Schale	235 866	101
Schneidbrett aus Kunststoff, weiß	217 611	112
Schneidbrett aus massiver Buche	218 313	112



Aufbau

LEGRA 45 S SILGRANIT



Ablaufgarnitur mit Raumsparrohr, 3 1/2" Korbventil

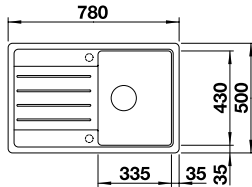

Ausschnitt: 760 x 480 mm
Beckentiefe: 190 mm
Außenmaß: 780 x 500 mm

450 mm

mm Unterschränk



Einbau von oben



manuell

☉ vorgefräste Bohrung zum Durchschlagen

REVERSIBEL

INDEX

● schwarz	526 083	543
● anthrazit	522 201	543
● vulkangrau	527 268	543
● weiß	522 203	543
● softweiß	527 085	543
● cafe	522 206	543

OPTIONALES ZUBEHÖR

INDEX

Nachrüstset mit Drehbetätigung	217 163	62
Schneidbrett aus wertigem Kunststoff in weiß	217 611	112
Schneidbrett aus massiver Buche	218 313	112



FAVUM 45 S SILGRANIT



Ablaufgarnitur mit Raumsparrohr, 3 1/2" Korbventil

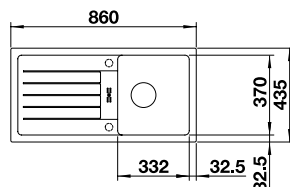

Ausschnitt: 840 x 415 mm
Beckentiefe: 180 mm
Außenmaß: 860 x 435 mm

450 mm

mm Unterschränk



Einbau von oben



manuell

☉ vorgefräste Bohrung zum Durchschlagen

REVERSIBEL

INDEX

● schwarz	526 081	514
● anthrazit	524 227	514
● vulkangrau	527 266	514
● weiß	524 229	514
● softweiß	527 083	514
● cafe	524 232	514

OPTIONALES ZUBEHÖR

INDEX

Nachrüstset ohne Bedienelement	118 979	38
Drehbetätigung rund	119 293	36
Eck-Schale	235 866	101
Set ETAGON-Schienen	234 164	196



+



ZIA 40 S SILGRANIT



Ablaufgarnitur mit Raumsparrohr,
3 1/2" Korbventil

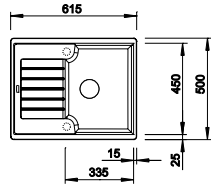

Ausschnitt: 595 x 480 mm
Beckentiefe: 190 mm
Außenmaß: 615 x 500 mm

vorgefräste Bohrung
zum Durchschlagen

- 400 mm
Unter-
schrank
- Einbau
von oben
- manuell

	REVERSIBEL	INDEX
schwarz	526 006	580
anthrazit	516 918	580
vulkangrau	527 378	580
weiß	516 922	580
softweiß	527 195	580
cafe	516 927	580

OPTIONALES ZUBEHÖR		INDEX
Nachrüstset mit Drehbetätigung	217 163	62
Eck-Schale	235 866	101
Schneidbrett aus wertigem Kunststoff in weiß	217 611	112
Schneidbrett aus massiver Buche	218 313	112

Ab- u. Überlaufset in schwarz matt, satin gold, satin dark steel
und satin platinum **siehe S.151**





SILGRANIT SPÜLEN

Flächenbündig

BLANCODELTA II-F SILGRANIT

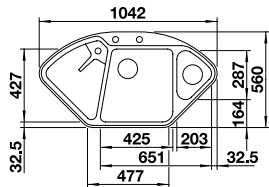

Ausschnittdaten für alle Einbauverfahren finden Sie in unserem Internet-Download
Beckentiefe: 185/120 mm
Außenmaß: 560 x 1042 mm

Multifunktionsschale aus Edelstahl, Ablaufgarnitur mit Raumsparrohr, 2 x 3 1/2" InFinio-Korbventil mit **Ablauferrbedienung** (Drehbetätigung) für das Hauptbecken



900 x 900 mm Unterschrank



Flächenbündig



InFinio mit Ablauferrbedienung

○ fixe Bohrung



	REVERSIBEL	INDEX
● schwarz	525 868	1338
● anthrazit	523 670	1338
● felsgrau	523 671	1338
● vulkangrau	527 239	1338
● weiß	523 673	1338
● softweiß	527 056	1338
● cafe	523 675	1338

OPTIONALES ZUBEHÖR	INDEX
DELTA II Schneidbrett	253

AXIA III 6 S-F SILGRANIT

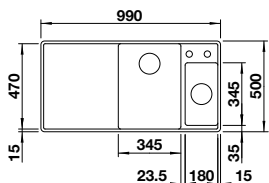

Ausschnittdaten für alle Einbauverfahren finden Sie in unserem Internet-Download
Beckentiefe: 190/130 mm
Außenmaß: 990 x 500 mm

Esche-Compound-Brückenschneidbrett, Multifunktionsschale aus Edelstahl, Ablaufgarnitur mit Raumsparrohr, 2 x 3 1/2" InFinio-Korbventil mit **Ablauferrbedienung** (Drehbetätigung) für das Hauptbecken



600 mm Unterschrank



Flächenbündig



InFinio mit Ablauferrbedienung

○ fixe Bohrung

	BECKEN LINKS	BECKEN RECHTS	INDEX
● schwarz	525 853	525 855	1502
● anthrazit	524 663	523 483	1502
● felsgrau	524 664	523 484	1502
● vulkangrau	527 231	527 233	1502
● weiß	524 666	523 486	1502
● softweiß	527 047	527 050	1502
● cafe	524 668	523 488	1502

AXIA III 6 S-F SILGRANIT



Glasschneidbrett, Multifunktionsschale aus Edelstahl, Ablaufgarnitur mit Raumsparrohr, 2 x 3 1/2" InFino-Korbventil **mit Abfluffernbedienung** (Drehbetätigung) für das Hauptbecken

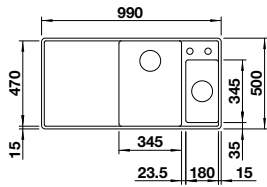

Ausschnittdaten für alle Einbauverfahren finden Sie in unserem Internet-Download
Beckentiefe: 190/130 mm
Außenmaß: 990 x 500 mm



600 mm Unterschrank
Flächenbündig
InFino mit Abfluffernbedienung

	BECKEN LINKS	BECKEN RECHTS	INDEX
● schwarz	525 852	525 854	1301
● anthrazit	524 669	523 489	1301
● felsgrau	524 670	523 490	1301
● vulkangrau	527 230	527 232	1301
● weiß	524 672	523 492	1301
● softweiß	527 048	527 049	1301
● cafe	524 674	523 494	1301

○ fixe Bohrung

AXIA III XL 6 S-F SILGRANIT



Esche-Compound-Brückenschneidbrett, Ablaufgarnitur mit Raumsparrohr, 3 1/2" InFino-Korbventil **mit Abfluffernbedienung** (Drehbetätigung)

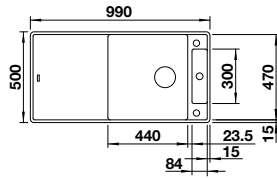

Ausschnittdaten für alle Einbauverfahren finden Sie in unserem Internet-Download
Beckentiefe: 190/40 mm
Außenmaß: 990 x 500 mm



600 mm Unterschrank
Flächenbündig
InFino mit Abfluffernbedienung

	REVERSIBEL	INDEX
● schwarz	525 860	1361
● anthrazit	523 520	1361
● felsgrau	523 521	1361
● vulkangrau	527 237	1361
● weiß	523 523	1361
● softweiß	527 054	1361
● cafe	523 525	1361

○ fixe Bohrung

AXIA III XL 6 S-F SILGRANIT



Glasschneidbrett, Ablaufgarnitur mit Raumsparrohr, 3 1/2" InFino-Korbventil **mit Abfluffernbedienung** (Drehbetätigung)

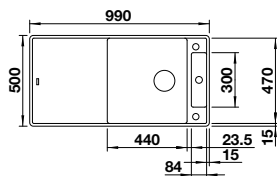

Ausschnittdaten für alle Einbauverfahren finden Sie in unserem Internet-Download
Beckentiefe: 190/40 mm
Außenmaß: 990 x 500 mm



600 mm Unterschrank
Flächenbündig
InFino mit Abfluffernbedienung

	REVERSIBEL	INDEX
● schwarz	525 859	1162
● anthrazit	523 526	1162
● felsgrau	523 527	1162
● vulkangrau	527 236	1162
● weiß	523 529	1162
● softweiß	527 053	1162
● cafe	523 531	1162

○ fixe Bohrung

Flächenbündig

Silgranit Spülen

ZENAR XL 6 S-F SILGRANIT

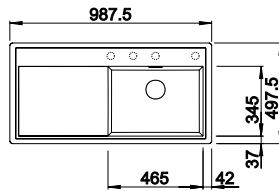

- 600** mm Unterschrank
- F Flächenbündig
- InFino mit Abfluffernbedienung

Ablaufgarnitur mit Raumsparrohr, 3 1/2" InFino-Korbventil **mit Abfluffernbedienung** (Drehbetätigung)

Ausschnittdaten für alle Einbauverfahren finden Sie in unserem Internet-Download
Beckentiefe: 190 mm
Außenmaß: 987.5 x 497.5 mm

○ vorgefräste Bohrung zum Durchschlagen



	BECKEN LINKS	BECKEN RECHTS	INDEX
● schwarz	526 065	526 068	1270
● anthrazit	523 924	523 902	1270
● felsgrau	523 926	523 903	1270
● vulkangrau	527 374	527 375	1270
● weiß	523 929	523 905	1270
● softweiß	527 191	527 192	1270
● cafe	523 933	523 908	1270

OPTIONALES ZUBEHÖR	INDEX
Multifunktionsschale aus Edelstahl	223 077 210
ETAGON-Schienen Keramik	237 362 182
Esche-Compound-Schneidbrett	229 421 284

Ab- u. Überlaufset in schwarz matt, satin gold, satin dark steel und satin platinum **siehe S.151**

Flächenbündig

ELON XL 6 S-F SILGRANIT

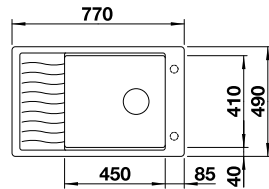

- 600** mm Unterschrank
- F Flächenbündig
- InFino mit Abfluffernbedienung

Tropfgitter aus Edelstahl, Ablaufgarnitur mit Raumsparrohr, 3 1/2" InFino-Korbventil **mit Abfluffernbedienung** (Drehbetätigung)

Ausschnittdaten für alle Einbauverfahren finden Sie in unserem Internet-Download
Beckentiefe: 190 mm
Außenmaß: 770 x 490 mm

○ vorgefräste Bohrung zum Durchschlagen
○ fixe Bohrung



	REVERSIBEL	INDEX
● schwarz	525 884	1240
● anthrazit	524 854	1240
● felsgrau	524 855	1240
● vulkangrau	527 254	1240
● weiß	524 857	1240
● softweiß	527 071	1240
● cafe	524 859	1240

OPTIONALES ZUBEHÖR	INDEX
Multifunktionsschale aus Edelstahl	227 689 169
Schneidbrett aus massiver Buche	218 313 112

METRA 6 S-F SILGRANIT

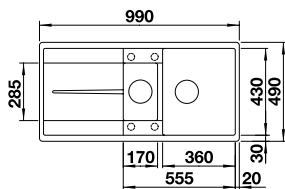
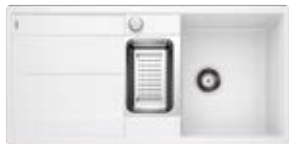

- 600** mm Unterschrank
- F Flächenbündig
- mit Abfluffernbedienung

Multifunktionsschale aus Edelstahl, Ablaufgarnitur mit Raumsparrohr, 2 x 3 1/2" Korbventil **mit Abfluffernbedienung** (Drehbetätigung) für das Hauptbecken

Ausschnittdaten für alle Einbauverfahren finden Sie in unserem Internet-Download
Beckentiefe: 190/130 mm
Außenmaß: 990 x 490 mm

○ vorgefräste Bohrung zum Durchschlagen



	REVERSIBEL	INDEX
● schwarz	525 929	1404
● anthrazit	519 113	1404
● felsgrau	519 118	1404
● vulkangrau	527 301	1404
● weiß	519 115	1404
● softweiß	527 118	1404
● cafe	519 120	1404

OPTIONALES ZUBEHÖR	INDEX
CapFlow™ Auslaufabdeckung	517 666 34
Eck-Schale	235 866 101

METRA XL 6 S-F SILGRANIT

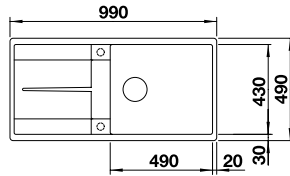

- 600** mm Unterschrank
- F** Flächenbündig
- mit Ablauferrbedienung

Ablaufgarnitur mit Raumsparrohr, 3 1/2" Korbventil **mit Ablauferrbedienung** (Drehbetätigung)

Ausschnittdaten für alle Einbauverfahren finden Sie in unserem Internet-Download
Beckentiefe: 190 mm
Außenmaß: 990 x 490 mm

○ vorgefräste Bohrung zum Durchschlagen

	REVERSIBEL	INDEX
● schwarz	525 933	1271
● anthrazit	519 150	1271
● felsgrau	518 883	1271
● vulkangrau	527 308	1271
● weiß	516 522	1271
● softweiß	527 125	1271
● cafe	519 157	1271



OPTIONALES ZUBEHÖR		INDEX
CapFlow™ Auslaufabdeckung	517 666	34
Eck-Schale	235 866	101

AXIA III 5 S-F SILGRANIT

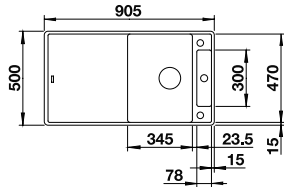

- 500** mm Unterschrank
- F** Flächenbündig
- InFino mit Ablauferrbedienung

Esche-Compound-Brückenschneidbrett, Ablaufgarnitur mit Raumsparrohr, 3 1/2" Korbventil **mit Ablauferrbedienung** (Drehbetätigung)

Ausschnittdaten für alle Einbauverfahren finden Sie in unserem Internet-Download
Beckentiefe: 190 mm
Außenmaß: 905 x 500 mm

○ fixe Bohrung

	REVERSIBEL	INDEX
● schwarz	525 847	1281
● anthrazit	523 225	1281
● felsgrau	523 226	1281
● vulkangrau	527 225	1281
● weiß	523 228	1281
● softweiß	527 041	1281
● cafe	523 230	1281

AXIA III 5 S-F SILGRANIT

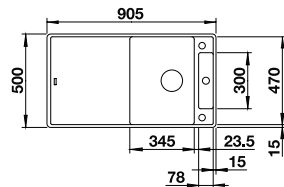

- 500** mm Unterschrank
- F** Flächenbündig
- InFino mit Ablauferrbedienung

Glasschneidbrett, Ablaufgarnitur mit Raumsparrohr, 3 1/2" Korbventil **mit Ablauferrbedienung** (Drehbetätigung)

Ausschnittdaten für alle Einbauverfahren finden Sie in unserem Internet-Download
Beckentiefe: 190 mm
Außenmaß: 905 x 500 mm

○ fixe Bohrung

	REVERSIBEL	INDEX
● schwarz	525 846	1086
● anthrazit	523 231	1086
● felsgrau	523 232	1086
● vulkangrau	527 224	1086
● weiß	523 234	1086
● softweiß	527 042	1086
● cafe	523 236	1086

Flächenbündig

Silgranit Spülen

ZENAR 5 S-F SILGRANIT



Ablaufgarnitur mit Raumsparrohr, 3 1/2" InFino-Korbventil **mit Ablaufernbedienung** (Drehbetätigung)

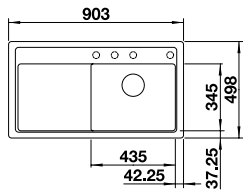

Ausschnittdaten für alle Einbauverfahren finden Sie in unserem Internet-Download
Beckentiefe: 190 mm
Außenmaß: 902.5 x 497.5 mm

500

mm
Unter-
schrank



Flächenbündig



InFino mit
Ablauf-
ern-
bedienung

vorgefräste Bohrung zum Durchschlagen



	BECKEN RECHTS	INDEX
	schwarz	526 049
	anthrazit	523 873
	felsgrau	523 874
	vulkangrau	527 366
	weiß	523 876
	softweiß	527 183
	cafe	523 878
		1085

	OPTIONALES ZUBEHÖR	INDEX
	Multifunktionsschale aus Edelstahl	223 077
	ETAGON-Schienen Keramik	237 362
	Esche-Compound-Schneidbrett	229 421
		284

Flächenbündig

METRA 5 S-F SILGRANIT



Ablaufgarnitur mit Raumsparrohr, 3 1/2" Korbventil **mit Ablaufernbedienung** (Drehbetätigung)

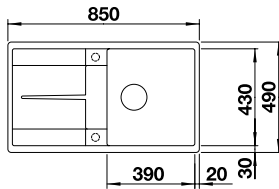

Ausschnittdaten für alle Einbauverfahren finden Sie in unserem Internet-Download
Beckentiefe: 190 mm
Außenmaß: 850 x 490 mm

500

mm
Unter-
schrank



Flächenbündig



mit
Ablauf-
ern-
bedienung

vorgefräste Bohrung zum Durchschlagen



	REVERSIBEL	INDEX
	schwarz	525 921
	anthrazit	519 097
	felsgrau	519 102
	vulkangrau	527 294
	weiß	519 099
	softweiß	527 111
	cafe	519 104
		1207

	OPTIONALES ZUBEHÖR	INDEX
	CapFlow™ Auslaufabdeckung	517 666
	Eck-Schale	235 866
		101

AXIA III 45 S-F SILGRANIT



Esche-Compound-Brückenschneidbrett, Ablaufgarnitur mit Raumsparrohr, 3 1/2" InFino-Korbventil **mit Ablaufernbedienung** (Drehbetätigung)

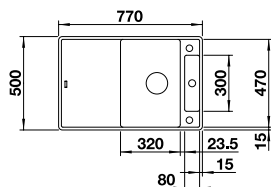

Ausschnittdaten für alle Einbauverfahren finden Sie in unserem Internet-Download
Beckentiefe: 190 mm
Außenmaß: 770 x 500 mm

450

mm
Unter-
schrank



Flächenbündig



InFino mit
Ablauf-
ern-
bedienung

fixe Bohrung

	REVERSIBEL	INDEX
	schwarz	525 843
	anthrazit	523 193
	felsgrau	523 194
	vulkangrau	527 221
	weiß	523 196
	softweiß	527 038
	cafe	523 198
		1147

AXIA III 45 S-F SILGRANIT



Glasschneidbrett, Ablaufgarnitur mit Raumsparrohr, 3 1/2" InFino-Korbventil mit **Ablauferrbedienung** (Drehbetätigung)

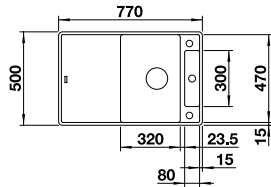

Ausschnittdaten für alle Einbauverfahren finden Sie in unserem Internet-Download
Beckentiefe: 190 mm
Außenmaß: 770 x 500 mm

- 450 mm Unterschrank
- Flächenbündig
- InFino mit Ablauferrbedienung

○ fixe Bohrung

	REVERSIBEL	INDEX
● schwarz	525 842	948
● anthrazit	523 199	948
● felsgrau	523 200	948
● vulkangrau	527 220	948
● weiß	523 202	948
● softweiß	527 037	948
● cafe	523 204	948

ZENAR 45 S-F SILGRANIT



Ablaufgarnitur mit Raumsparrohr, 3 1/2" InFino-Korbventil mit **Ablauferrbedienung** (Drehbetätigung)

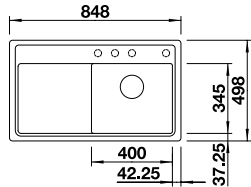

Ausschnittdaten für alle Einbauverfahren finden Sie in unserem Internet-Download
Beckentiefe: 190 mm
Außenmaß: 847.5 x 497.5 mm

- 450 mm Unterschrank
- Flächenbündig
- InFino mit Ablauferrbedienung

○ vorgefräste Bohrung zum Durchschlagen

	BECKEN LINKS	BECKEN RECHTS	INDEX
● schwarz	526 040	526 043	917
● anthrazit	523 832	523 811	917
● felsgrau	523 833	523 813	917
● vulkangrau	527 362	527 363	917
● weiß	523 836	523 816	917
● softweiß	527 179	527 180	917
● cafe	523 839	523 818	917

OPTIONALES ZUBEHÖR	INDEX
Multifunktionsschale aus Edelstahl	223 077 210
ETAGON-Schienen Keramik	237 362 182
Esche-Compound-Schneidbrett	229 421 284

Ab- u. Überlaufset in schwarz matt, satin gold, satin dark steel und satin platinum **siehe S.151**



METRA 45 S-F SILGRANIT



Ablaufgarnitur mit Raumsparrohr, 3 1/2" InFino-Korbventil mit **Ablauferrbedienung** (Drehbetätigung)

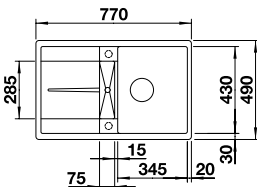

Ausschnittdaten für alle Einbauverfahren finden Sie in unserem Internet-Download
Beckentiefe: 190 mm
Außenmaß: 770 x 490 mm

- 450 mm Unterschrank
- Flächenbündig
- mit Ablauferrbedienung

○ vorgefräste Bohrung zum Durchschlagen

	REVERSIBEL	INDEX
● schwarz	525 917	813
● anthrazit	519 081	813
● felsgrau	519 086	813
● vulkangrau	527 290	813
● weiß	519 083	813
● softweiß	527 107	813
● cafe	519 088	813

OPTIONALES ZUBEHÖR	INDEX
CapFlow™ Auslaufabdeckung	517 666 34
Eck-Schale	235 866 101



Flächenbündig

Silgranit Spülen





EDELSTAHL SPÜLEN

BLANCODELTA-IF EDELSTAHL

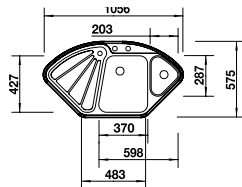

Gelochte Funktionsschale aus Edelstahl, Ablaufgarnitur mit Raumparrohr, 2 x 3 1/2" und 1 1/2" InFino-Korbventil mit **Ablauferrbedienung** (Drehbetätigung) für das Hauptbecken

Ausschnitt nach Schablone
Beckentiefe: 175/120 mm
Außenmaß: 575 x 1056 mm

○ fixe Bohrung

900 x 900

mm
Unter-
schrank



Einbau von oben oder flächenbündig



InFino mit Ablauferrbedienung

INDEX

● Edelstahl Seidenglanz	523 667	1438
-------------------------	---------	-------------

LANTOS 9 E-IF EDELSTAHL

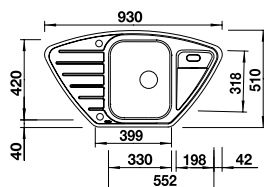

Ablaufgarnitur mit Raumparrohr, 3 1/2" InFino-Korbventil mit **Ablauferrbedienung** (Drehbetätigung)

Ausschnitt nach Schablone
Beckentiefe: 160 mm
Außenmaß: 930 x 510 mm

○ fixe Bohrung

900 x 900

mm
Unter-
schrank



Einbau von oben oder flächenbündig



mit Ablauferrbedienung

INDEX

● Edelstahl Bürstfinish	516 277	645
-------------------------	---------	------------



OPTIONALES ZUBEHÖR

INDEX

Geschirrkorb aus Edelstahl	220 573	92
CapFlow™ Auslaufabdeckung	517 666	34

TIPO 9 E EDELSTAHL

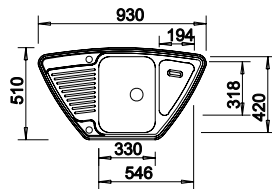

- 900 x 900** mm Unterschrank
- Einbau von oben
- mit Ablauffernbedienung

Ablaufgarnitur mit Raumsparrohr, 3 1/2" InFino-Korbventil mit **Ablauffernbedienung** (Drehbetätigung)

Ausschnitt nach Schablone
Beckentiefe: 160 mm
Außenmaß: 930 x 510 mm

○ fixe Bohrung

INDEX

● Edelstahl Naturfinish	526 338	402
-------------------------	---------	------------



OPTIONALES ZUBEHÖR

INDEX

Geschirrkorb aus Edelstahl	220 573	92
CapFlow™ Auslaufabdeckung	517 666	34

TOP EZS 12 X 4-2 EDELSTAHL

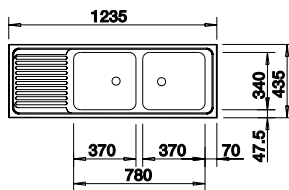

- 900** mm Unterschrank
- Einbau von oben
- manuell

Doppel-Ablaufgarnitur 1 1/2" bitte separat bestellen

Ausschnitt 1217 x 417 mm
Beckentiefe 150 mm
Außenmaß 1235 x 435 mm



INDEX

● Edelstahl Naturfinish	500 374	371
+ Doppel-Ab- und Überlaufgarnitur 1 1/2" TOP	137 034	50



OPTIONALES ZUBEHÖR

INDEX

Geschirrkorb aus Edelstahl	514 238	88
----------------------------	---------	-----------

DIVON II 8 S-IF EDELSTAHL

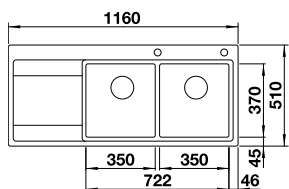

- 800** mm Unterschrank
- Einbau von oben oder flächenbündig
- InFino mit Ablauffernbedienung

Ablaufgarnitur mit Raumsparrohr, 2 x 3 1/2" InFino-Korbventil mit **Ablauffernbedienung** (Drehbetätigung) für 1 Becken

Ausschnitt Einbau von oben:
1140 x 490 mm
Beckentiefe: 195 mm
Außenmaß: 1160 x 510 mm

○ fixe Bohrung

BECKEN LINKS

BECKEN RECHTS

INDEX

● Edelstahl Seidenglanz	521 664	521 665	2594
-------------------------	---------	---------	-------------

LEMIS 8 S-IF EDELSTAHL

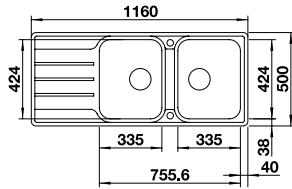

800 mm
Unter-
schrank

I F
Einbau von
oben oder
flächenbündig

mit
Ablauferr-
bedienung

Ablaufgarnitur mit Raumsparrohr,
2 x 3 1/2" Korbventil **mit**
Ablauferrbedienung
(Drehbetätigung) für 1 Becken

Ausschnitt Einbau von oben:
1140 x 480 mm
Beckentiefe: 205 mm
Außenmaß: 1160 x 500 mm

○ fixe Bohrung



	REVERSIBEL	INDEX
● Edelstahl Bürstfinish	523 037	1383

OPTIONALES ZUBEHÖR	INDEX
CapFlow™ Auslaufabdeckung	34

LANTOS 8 S-IF COMPACT EDELSTAHL

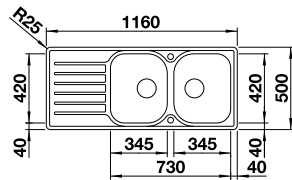

800 mm
Unter-
schrank

I F
Einbau von
oben oder
flächenbündig

mit
Ablauferr-
bedienung

Ablaufgarnitur mit Raumsparrohr,
2 x 3 1/2" Korbventil **mit**
Ablauferrbedienung
(Drehbetätigung) für 1 Becken

Ausschnitt Einbau von oben:
1136 x 479 mm
Beckentiefe: 165 mm
Außenmaß: 1160 x 500 mm

○ fixe Bohrung



	REVERSIBEL	INDEX
● Edelstahl Bürstfinish	519 713	1261

OPTIONALES ZUBEHÖR	INDEX
Geschirrkorb aus Edelstahl	92
CapFlow™ Auslaufabdeckung	34

TOP EZS 11 X 4 EDELSTAHL

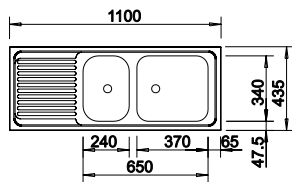

800 mm
Unter-
schrank

I
Einbau
von oben

manuell

Doppel-Ablaufgarnitur 1 1/2"
bitte separat bestellen

Ausschnitt 1082 x 417 mm
Beckentiefe 150 mm
Außenmaß 1100 x 435 mm



	INDEX
● Edelstahl Naturfinish	364
+ Doppel-Ab- und Überlaufgarnitur 1 1/2" TOP	50

OPTIONALES ZUBEHÖR	INDEX
Geschirrkorb aus Edelstahl	88

CLARON 6 S-IF EDELSTAHL

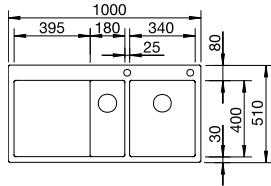

600 mm Unter-schrank

Einbau von oben oder flächenbündig

InFino mit Abflauffernbedienung

Ablaufgarnitur mit Raumsparrohr, 2 x 3 1/2" InFino-Korbventil mit **Abflauffernbedienung** (PushControl) für das Hauptbecken, Befestigungsset

Ausschnitt Einbau von oben: 980 x 490 mm
Beckentiefe: 190/130 mm
Außenmaß: 1000 x 510 mm

○ fixe Bohrung



	BECKEN LINKS	BECKEN RECHTS	INDEX
● Edelstahl Seidenglanz	521 646	521 645	3755

OPTIONALES ZUBEHÖR		INDEX
Set TOP-Schienen	235 906	196
Resteschale Edelstahl	219 649	326
Schneidbrett aus Nussbaum	223 074	364

DIVON II 6 S-IF EDELSTAHL

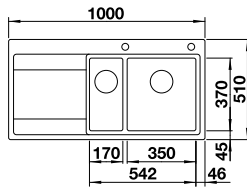

600 mm Unter-schrank

Einbau von oben oder flächenbündig

InFino mit Abflauffernbedienung

Multifunktionsschale aus Edelstahl (umhängbar ins Hauptbecken), Ablaufgarnitur mit Raumsparrohr, 2 x 3 1/2" InFino-Korbventil mit **Abflauffernbedienung** (Drehbetätigung) für das Hauptbecken

Ausschnitt Einbau von oben: 980 x 490 mm
Beckentiefe: 195 mm
Außenmaß: 1000 x 510 mm

○ fixe Bohrung



	BECKEN LINKS	BECKEN RECHTS	INDEX
● Edelstahl Seidenglanz	521 661	521 662	2183

OPTIONALES ZUBEHÖR		INDEX
Multifunktionsschale aus Edelstahl	231 396	188
Set ETAGON-Schienen	234 164	196
Schneidbrett aus Sicherheitsglas, silber	230 970	196

AXIS III 6 S-IF EDELSTAHL

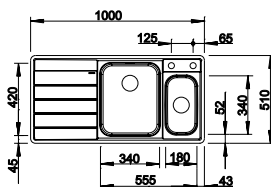

600 mm Unter-schrank

Einbau von oben oder flächenbündig

InFino mit Abflauffernbedienung

Schneidbrett aus Sicherheitsglas, Multifunktionsschale aus Edelstahl (umhängbar ins Hauptbecken), Ablaufgarnitur mit Raumsparrohr, 2 x 3 1/2" InFino-Korbventil mit **Abflauffernbedienung** (Drehbetätigung) für das Hauptbecken

Ausschnitt Einbau von oben: 979 x 489 mm
Beckentiefe: 175/110 mm
Außenmaß: 1000 x 510 mm

○ fixe Bohrung



	BECKEN LINKS	BECKEN RECHTS	INDEX
● Edelstahl Seidenglanz	522 105	522 104	1434

OPTIONALES ZUBEHÖR		INDEX
Schneidauflage	225 469	13
Brückenschneidbrett aus massivem Nußbaum	225 331	318

ANDANO XL 6 S-IF EDELSTAHL

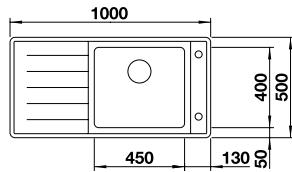

- 600** mm Unterschrank
- Einbau von oben oder flächenbündig
- InFino mit Abblauferrbedienung

Multifunktionsschale, Ablaufgarnitur mit Raumsparrohr, 2 x 3 1/2" InFino-Korbventil mit **Abblauferrbedienung** (Drehbetätigung)

Ausschnitt Einbau von oben: 976 x 476 mm
Beckentiefe: 210 mm
Außenmaß: 1000 x 500 mm

○ fixe Bohrung



	BECKEN LINKS	BECKEN RECHTS	INDEX
● Edelstahl Seidenglanz	523 000	522 999	1386

OPTIONALES ZUBEHÖR		INDEX
Set TOP-Schienen	235 906	196
Multifunktionsschale aus Edelstahl	227 692	165
Schneidbrett Glas ANDANO XL	232 846	301

ANDANO XL 6 S-IF COMPACT EDELSTAHL

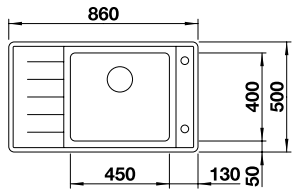

- 600** mm Unterschrank
- Einbau von oben oder flächenbündig
- InFino mit Abblauferrbedienung

Multifunktionsschale, Ablaufgarnitur mit Raumsparrohr, 2 x 3 1/2" InFino-Korbventil mit **Abblauferrbedienung** (Drehbetätigung)

Ausschnitt Einbau von oben: 836 x 476 mm
Beckentiefe: 210 mm
Außenmaß: 860 x 500 mm

○ fixe Bohrung



	BECKEN LINKS	BECKEN RECHTS	INDEX
● Edelstahl Seidenglanz	523 002	523 001	1331

OPTIONALES ZUBEHÖR		INDEX
Set TOP-Schienen	235 906	196
Multifunktionsschale aus Edelstahl	227 692	165
Schneidbrett Glas ANDANO XL	232 846	301

CLASSIC PRO 6 S-IF EDELSTAHL

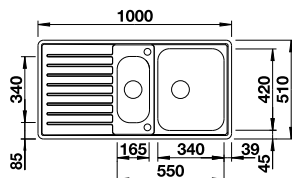

- 600** mm Unterschrank
- Einbau von oben oder flächenbündig
- InFino mit Abblauferrbedienung

Gelochte Funktionsschale aus Edelstahl, Ablaufgarnitur mit Raumsparrohr, 2 x 3 1/2" InFino-Korbventil mit **Abblauferrbedienung** (Drehbetätigung) für das Hauptbecken

Ausschnitt Einbau von oben: 979 x 489 mm
Beckentiefe: 170/130 mm
Außenmaß: 1000 x 510 mm

○ fixe Bohrung



		INDEX
● Edelstahl Seidenglanz	523 665	1065

OPTIONALES ZUBEHÖR		INDEX
Schneidbrett aus wertigem Kunststoff in weiß	210 521	112
Schneidbrett aus massiver Buche	225 362	112

CLASSIMO 6 S-IF EDELSTAHL

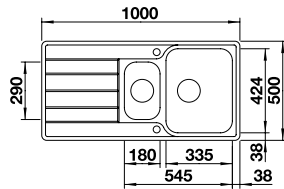

Ausschnitt Einbau von oben:
980 x 480 mm
Beckentiefe: 205/145 mm
Außenmaß: 1000 x 500 mm



600 mm
Unter-
schrank
Einbau von
oben oder
flächenbündig
InFino mit
Ablauferrn-
bedienung

Multifunktionsschale aus Edelstahl,
Ablaufgarnitur mit Raumsparrohr,
2 x 3 1/2" InFino-Korbventil
mit **Ablauferrnbedienung**
(PushControl) für das Hauptbecken

○ fixe Bohrung

	REVERSIBEL	INDEX
● Edelstahl Naturfinish	525 329	1015

CLASSIMO XL 6 S-IF EDELSTAHL

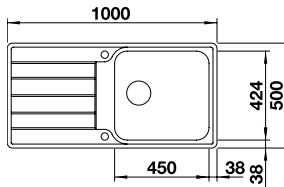

Ausschnitt Einbau von oben:
980 x 480 mm
Beckentiefe: 205 mm
Außenmaß: 1000 x 500 mm



600 mm
Unter-
schrank
Einbau von
oben oder
flächenbündig
InFino mit
Ablauferrn-
bedienung

Ablaufgarnitur mit Raumsparrohr,
3 1/2" InFino-Korbventil
mit **Ablauferrnbedienung**
(PushControl)

○ fixe Bohrung

	REVERSIBEL	INDEX
● Edelstahl Bürstfinish	525 327	874

LEMIS 6 S-IF EDELSTAHL

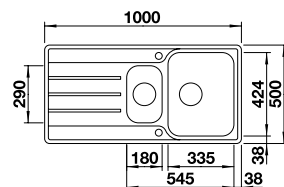

Ausschnitt Einbau von oben:
980 x 480 mm
Beckentiefe: 205/145 mm
Außenmaß: 1000 x 500 mm



600 mm
Unter-
schrank
Einbau von
oben oder
flächenbündig
mit
Ablauferrn-
bedienung

Ablaufgarnitur mit Raumsparrohr,
2 x 3 1/2" InFino-Korbventil,
Dichtung

○ fixe Bohrung

	REVERSIBEL	INDEX
● Edelstahl Bürstfinish	523 033	857



OPTIONALES ZUBEHÖR		INDEX
Multifunktionsschale aus Edelstahl	240 729	137
CapFlow™ Auslaufabdeckung	517 666	34

LEMIS XL 6 S-IF EDELSTAHL



Ablaufgarnitur mit Raumsparrohr,
3 1/2" InFino-Korbventil

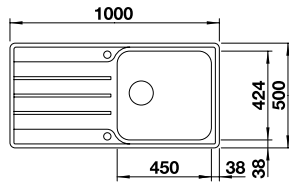

Ausschnitt Einbau von oben:
980 x 480 mm
Beckentiefe: 205 mm
Außenmaß: 1000 x 500 mm

- 600 mm Unterschrank
- Einbau von oben oder flächenbündig
- mit Abblauferrbedienung

fixe Bohrung



	REVERSIBEL	INDEX
Edelstahl Bürstfinish	523 035	738

OPTIONALES ZUBEHÖR		INDEX
CapFlow™ Auslaufabdeckung	517 666	34

LEMIS XL 6 S-IF COMPACT EDELSTAHL



Ablaufgarnitur mit Raumsparrohr,
3 1/2" InFino-Korbventil

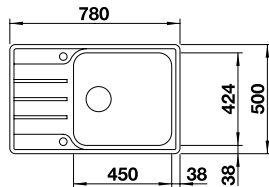

Ausschnitt Einbau von oben:
760 x 480 mm
Beckentiefe: 205 mm
Außenmaß: 780 x 500 mm

- 600 mm Unterschrank
- Einbau von oben oder flächenbündig
- mit Abblauferrbedienung

fixe Bohrung



	REVERSIBEL	INDEX
Edelstahl Bürstfinish	525 110	669

OPTIONALES ZUBEHÖR		INDEX
CapFlow™ Auslaufabdeckung	517 666	34

LANTOS II 6S-IF EDELSTAHL



Multifunktionschale aus Edelstahl,
Ablaufgarnitur mit Raumsparrohr,
2 x 3 1/2" Korbventil **mit Abblauferrbedienung**
(Drehbetätigung) für das Hauptbecken

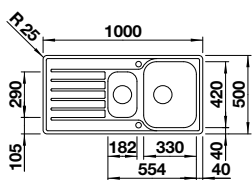

Ausschnitt Einbau von oben:
976 x 476 mm
Beckentiefe: 170 mm
Außenmaß: 1000 x 500 mm

- 600 mm Unterschrank
- Einbau von oben oder flächenbündig
- mit Abblauferrbedienung

fixe Bohrung



		INDEX
Edelstahl Bürstfinish	526 628	836

OPTIONALES ZUBEHÖR		INDEX
Geschirrkorb aus Edelstahl	220 573	92
CapFlow™ Auslaufabdeckung	517 666	34

LANTOS XL 6 S-IF EDELSTAHL

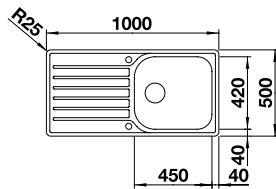

- 600** mm Unterschrank
- Einbau von oben oder flächenbündig
- mit Ablauferrindbedienung

Ablaufgarnitur mit Raumsparrohr, 3 1/2" InFino-Korbventil

Ausschnitt Einbau von oben:
976 x 476 mm
Beckentiefe: 160 mm
Außenmaß: 1000 x 500 mm

○ fixe Bohrung



	REVERSIBEL	INDEX
● Edelstahl Bürstfinish	519 709	708

OPTIONALES ZUBEHÖR		INDEX
Geschirrkorb aus Edelstahl	220 573	92
CapFlow™ Auslaufabdeckung	517 666	34

LANTOS XL 6 S-IF COMPACT EDELSTAHL

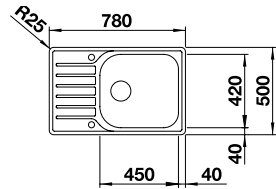

- 600** mm Unterschrank
- Einbau von oben oder flächenbündig
- mit Ablauferrindbedienung

Ablaufgarnitur mit Raumsparrohr, 3 1/2" InFino-Korbventil **mit Ablauferrindbedienung** (Drehbetätigung)

Ausschnitt Einbau von oben:
756 x 476 mm
Beckentiefe: 160 mm
Außenmaß: 780 x 500 mm

○ fixe Bohrung



		INDEX
● Edelstahl Bürstfinish	523 140	612

OPTIONALES ZUBEHÖR		INDEX
Geschirrkorb aus Edelstahl	220 573	92
CapFlow™ Auslaufabdeckung	517 666	34

DINAS 6 S EDELSTAHL

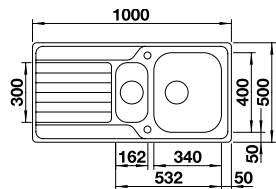

- 600** mm Unterschrank
- Einbau von oben
- mit Ablauferrindbedienung

Ablaufgarnitur mit Raumsparrohr, 3 1/2" InFino-Korbventil **mit Ablauferrindbedienung** (Drehbetätigung)

Ausschnitt: 980 x 480 mm
Beckentiefe: 190/140 mm
Außenmaß: 1000 x 500 mm

○ fixe Bohrung



	REVERSIBEL	INDEX
● Edelstahl Bürstfinish	523 379	557

OPTIONALES ZUBEHÖR		INDEX
CapFlow™ Auslaufabdeckung	517 666	34
Schneidbrett aus wertigem Kunststoff in weiß	217 611	112
Schneidbrett aus massiver Buche	218 313	112

DINAS XL 6 S EDELSTAHL

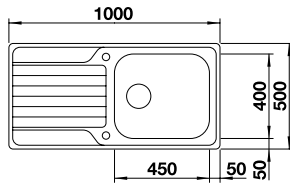

- 600** mm Unterschrank
- Einbau von oben
- mit Ablauferrbedienung

Ablaufgarnitur mit Raumsparrohr, 3 1/2" InFino-Korbventil **mit Ablauferrbedienung** (Drehbetätigung)

Ausschnitt: 980 x 480 mm
Beckentiefe: 190 mm
Außenmaß: 1000 x 500 mm

○ fixe Bohrung



	REVERSIBEL	INDEX
● Edelstahl Bürstfinish	524 255	479

OPTIONALES ZUBEHÖR		INDEX
CapFLow™ Auslaufabdeckung	517 666	34
Schneidbrett aus Kunststoff, weiß	217 611	112
Schneidbrett aus massiver Buche	218 313	112

DINAS XL 6 S COMPACT EDELSTAHL

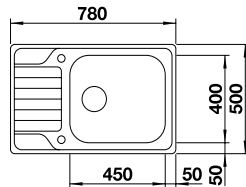

- 600** mm Unterschrank
- Einbau von oben
- mit Ablauferrbedienung

Ablaufgarnitur mit Raumsparrohr, 3 1/2" InFino-Korbventil **mit Ablauferrbedienung** (Drehbetätigung)

Ausschnitt: 760 x 480 mm
Beckentiefe: 190 mm
Außenmaß: 780 x 500 mm

○ fixe Bohrung



	REVERSIBEL	INDEX
● Edelstahl Bürstfinish	525 120	472

OPTIONALES ZUBEHÖR		INDEX
CapFLow™ Auslaufabdeckung	517 666	34
Schneidbrett aus Kunststoff, weiß	217 611	112
Schneidbrett aus massiver Buche	218 313	112

RONDOSET 3 1/2" EDELSTAHL

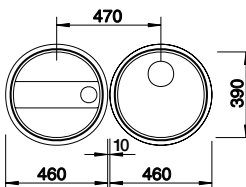

- 600** mm Unterschrank
- Einbau von oben
- manuell

Ablaufgarnitur mit Raumsparrohr, 3 1/2" Korbventil, Dichtung

Ausschnitt nach Schablone
Beckentiefe: 175 mm
Außenmaß: 460 mm



		INDEX
● Edelstahl Bürstfinish	513 310	606

OPTIONALES ZUBEHÖR		INDEX
Nachrüstset ohne Bedienelement	118 979	38
Drehbetätigung rund	119 293	36
Geschirrkorb aus Edelstahl	220 574	76
Schneidbrett aus massiver Buche	218 421	88

Edelstahl Spülen

TIPO II 6S EDELSTAHL

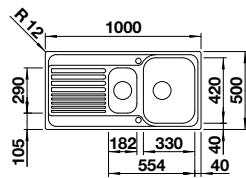

Ausschnitt: 982 x 482 mm
Beckentiefe: 170 mm
Außenmaß: 1000 x 500 mm

- 600 mm Unterschrank
- Einbau von oben
- mit Abfluffernbedienung

Multifunktionsschale aus Edelstahl, Ablaufgarnitur, 3 1/2" Korbventil mit Abfluffernbedienung

fixe Bohrung



		INDEX
<input type="radio"/>	Edelstahl Naturfinish	526 622 482

OPTIONALES ZUBEHÖR		INDEX
	Geschirrkorb aus Edelstahl	220 573 92
	CapFlow™ Auslaufabdeckung	517 666 34
	Schneidbrett aus massiver Buche	218 313 112

TIPO XL 6 S EDELSTAHL

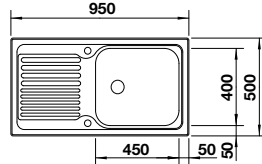

Ausschnitt: 933 x 483 mm
Beckentiefe: 180 mm
Außenmaß: 950 x 500 mm

- 600 mm Unterschrank
- Einbau von oben
- mit Abfluffernbedienung

Ablaufgarnitur, 3 1/2" InFino-Korbventil mit Abfluffernbedienung

fixe Bohrung



		REVERSIBEL	INDEX
<input type="radio"/>	Edelstahl Naturfinish	514 243	615

OPTIONALES ZUBEHÖR		INDEX
	Geschirrkorb aus Edelstahl	220 573 92
	CapFlow™ Auslaufabdeckung	517 666 34
	Schneidbrett aus massiver Buche	218 313 112

CLARON 5 S-IF EDELSTAHL

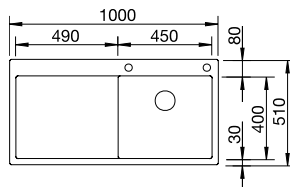

Ausschnitt Einbau von oben:
980 x 490 mm
Beckentiefe: 190 mm
Außenmaß: 1000 x 510 mm

- 500 mm Unterschrank
- Einbau von oben oder flächenbündig
- InFino mit Abfluffernbedienung

Ablaufgarnitur mit Raumsparrohr, 3 1/2" InFino-Korbventil mit Abfluffernbedienung (PushControl), Befestigungsset

fixe Bohrung



		BECKEN LINKS	BECKEN RECHTS	INDEX
<input type="radio"/>	Edelstahl Seidenglanz	521 626	521 625	2618

OPTIONALES ZUBEHÖR		INDEX
	Set TOP-Schienen	235 906 196
	Resteschale Edelstahl	219 649 326
	Schneidbrett aus Nussbaum	223 074 364

DIVON II 5 S-IF EDELSTAHL

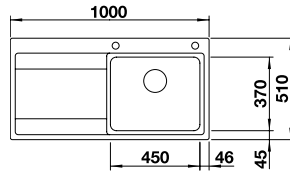

- 500** mm Unterschrank
- Einbau von oben oder flächenbündig
- InFino mit Abfluffernbedienung

Ablaufgarnitur mit Raumsparrohr, 3 1/2" InFino-Korbventil **mit Abfluffernbedienung** (Drehbetätigung)

Ausschnitt Einbau von oben: 980 x 490 mm
Beckentiefe: 195 mm
Außenmaß: 1000 x 510 mm

fixe Bohrung



	BECKEN LINKS	BECKEN RECHTS	INDEX
● Edelstahl Seidenglanz	521 659	521 660	1525

OPTIONALES ZUBEHÖR		INDEX
Multifunktionsschale aus Edelstahl	231 396	188
Set ETAGON-Schienen	234 164	196
Schneidbrett aus Sicherheitsglas in silber	230 970	196

AXIS III 5 S-IF EDELSTAHL

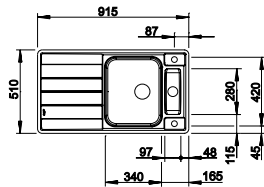

- 500** mm Unterschrank
- Einbau von oben oder flächenbündig
- InFino mit Abfluffernbedienung

Verschiebbares Schneidbrett aus Sicherheitsglas, gelochter Einsatz aus Edelstahl, Ablaufgarnitur mit Raumsparrohr, 3 1/2" und 1 1/2" InFino-Korbventil **mit Abfluffernbedienung** (Drehbetätigung) für das Hauptbecken

Ausschnitt Einbau von oben: 894 x 489 mm
Beckentiefe: 175/60 mm
Außenmaß: 915 x 510 mm

fixe Bohrung



	REVERSIBEL	INDEX
● Edelstahl Seidenglanz	522 103	1212

OPTIONALES ZUBEHÖR		INDEX
Multifunktionsschale aus Edelstahl	224 787	193
Schneidauflage	225 469	13
Brückenschneidbrett aus massivem Nußbaum	225 331	318

CLASSIC PRO 5 S-IF EDELSTAHL

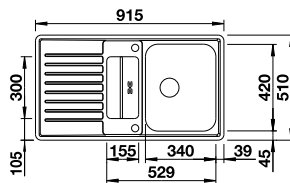

- 500** mm Unterschrank
- Einbau von oben oder flächenbündig
- InFino mit Abfluffernbedienung

Gelochter Einsatz aus Edelstahl, Ablaufgarnitur mit Raumsparrohr, 3 1/2" InFino-Korbventil **mit Abfluffernbedienung** (Drehbetätigung)

Ausschnitt Einbau von oben: 894 x 489 mm
Beckentiefe: 170/38,5 mm
Außenmaß: 915 x 510 mm

fixe Bohrung



		INDEX
● Edelstahl Seidenglanz	523 663	895

OPTIONALES ZUBEHÖR		INDEX
Funktionsschale aus Edelstahl	225 253	193
Schneidbrett aus wertigem Kunststoff in weiß	210 521	112
Schneidbrett aus massiver Buche	225 362	112

Edelstahl Spülen

LANTOS 5 S-IF EDELSTAHL

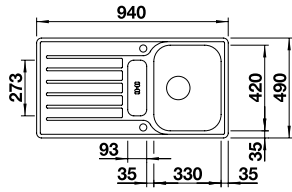

- 500** mm Unterschrank
- Einbau von oben oder flächenbündig
- mit Abfluffernbedienung

Gelochter Einsatz aus Edelstahl, Ablaufgarnitur mit Raumsparrohr, 3 1/2" InFino-Korbventil mit **Abfluffernbedienung** (Drehbetätigung) für das Hauptbecken

Ausschnitt Einbau von oben: 928 x 478 mm
Beckentiefe: 155/42 mm
Außenmaß: 940 x 490 mm

○ fixe Bohrung

	REVERSIBEL	INDEX
● Edelstahl Naturfinish	517 281	760

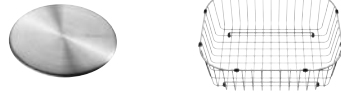

OPTIONALES ZUBEHÖR		INDEX
Geschirrkorb aus Edelstahl	220 573	92
CapFlow™ Auslaufabdeckung	517 666	34

TIPO 5 S EDELSTAHL

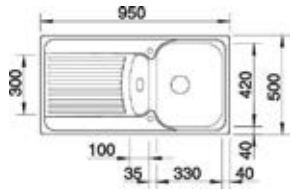

- 500** mm Unterschrank
- Einbau von oben
- mit Abfluffernbedienung

Ablaufgarnitur mit Raumsparrohr, 3 1/2" InFino-Korbventil mit **Abfluffernbedienung** (Drehbetätigung)

Ausschnitt: 933 x 483 mm
Beckentiefe: 165/50 mm
Außenmaß: 950 x 500 mm

○ fixe Bohrung

		INDEX
● Edelstahl Naturfinish	526 336	416



OPTIONALES ZUBEHÖR		INDEX
Geschirrkorb aus Edelstahl	220 573	92
CapFlow™ Auslaufabdeckung	517 666	34
Schneidbrett aus Kunststoff, weiß	218 313	112

DIVON II 45 S-IF EDELSTAHL

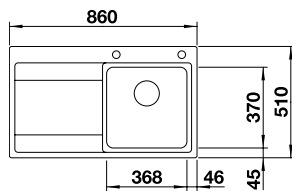

- 450** mm Unterschrank
- Einbau von oben oder flächenbündig
- InFino mit Abfluffernbedienung

Ablaufgarnitur mit Raumsparrohr, 3 1/2" InFino-Korbventil mit **Abfluffernbedienung** (Drehbetätigung)

Ausschnitt Einbau von oben: 840 x 490 mm
Beckentiefe: 195 mm
Außenmaß: 860 x 510 mm

○ fixe Bohrung

	BECKEN LINKS	BECKEN RECHTS	INDEX
● Edelstahl Seidenglanz	521 657	521 658	1415



OPTIONALES ZUBEHÖR		INDEX
Multifunktionsschale aus Edelstahl	231 396	188
Set ETAGON-Schienen	234 164	196
Schneidbrett aus Sicherheitsglas in Silber	230 970	196

AXIS III 45 S-IF EDELSTAHL

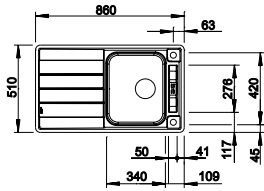

450 mm
Unter-
schrank

I F Einbau von
oben oder
flächenbündig

InFino mit
Ablauferr-
bedienung

Verschiebbares Schneidbrett
aus Sicherheitsglas,
Ablaufgarnitur mit Raumsparrohr,
3 ½" InFino-Korbventil
mit Ablauferrbedienug
(Drehbetätigung)

Ausschnitt Einbau von oben:
839 x 489 mm
Beckentiefe: 175 mm
Außenmaß: 860 x 510 mm

○ fixe Bohrung



	REVERSIBEL	INDEX
● Edelstahl Seidenglanz	522 102	1177

OPTIONALES ZUBEHÖR		INDEX
Multifunktionsschale aus Edelstahl	224 787	193
Schneidauflage	225 469	13
Brückenschneidbrett aus massivem Nußbaum	225 331	318

CLASSIC PRO 45 S-IF EDELSTAHL

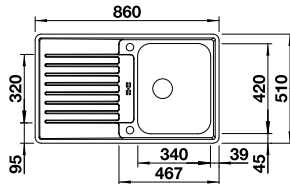

450 mm
Unter-
schrank

I F Einbau von
oben oder
flächenbündig

InFino mit
Ablauferr-
bedienung

Ablaufgarnitur mit Raumsparrohr,
3 ½" InFino-Korbventil
mit Ablauferrbedienug
(Drehbetätigung)

Ausschnitt Einbau von oben:
839 x 489 mm
Beckentiefe: 170 mm
Außenmaß: 860 x 510 mm

○ fixe Bohrung



		INDEX
● Edelstahl Seidenglanz	523 661	750

OPTIONALES ZUBEHÖR		INDEX
Funktionsschale aus Edelstahl	225 253	193
Schneidbrett aus wertigem Kunststoff in weiß	210 521	112
Schneidbrett aus massiver Buche	225 362	112

CLASSIMO 45 S-IF EDELSTAHL

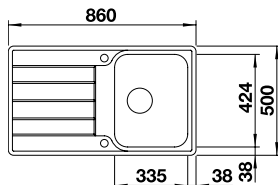

450 mm
Unter-
schrank

I F Einbau von
oben oder
flächenbündig

InFino mit
Ablauferr-
bedienung

Ablaufgarnitur mit Raumsparrohr,
3 ½" InFino-Korbventil
mit Ablauferrbedienug
(PushControl)

Ausschnitt Einbau von oben:
840 x 480 mm
Beckentiefe: 205 mm
Außenmaß: 860 x 500 mm

○ fixe Bohrung

	REVERSIBEL	INDEX
● Edelstahl Bürstfinish	525 330	652

Edelstahl Spülen

LEMIS 45 S-IF EDELSTAHL

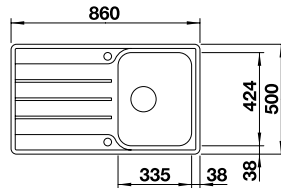

Ausschnitt Einbau von oben:
840 x 840 mm
Beckentiefe: 205 mm
Außenmaß: 860 x 500 mm

- 450 mm Unterschränk
- Einbau von oben oder flächenbündig
- mit Abfluss- bedienung

Ablaufgarnitur mit Raumsparrohr, 3 1/2" InFino-Korbventil **mit Abfluss- bedienung** (Drehbetätigung)

fixe Bohrung



	REVERSIBEL	INDEX
Edelstahl Bürstfinish	523 031	568

OPTIONALES ZUBEHÖR		INDEX
CapFlow™ Auslaufabdeckung	517 666	34

LEMIS 45 S-IF MINI EDELSTAHL

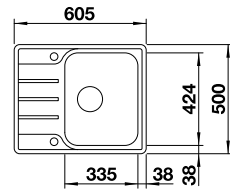

Ausschnitt Einbau von oben:
585 x 480 mm
Beckentiefe: 205 mm
Außenmaß: 605 x 500 mm

- 450 mm Unter- schrank
- Einbau von oben oder flächenbündig
- mit Abfluss- bedienung

Ablaufgarnitur mit Raumsparrohr, 3 1/2" InFino-Korbventil **mit Abfluss- bedienung** (Drehbetätigung)

fixe Bohrung



	REVERSIBEL	INDEX
Edelstahl Bürstfinish	525 114	589

OPTIONALES ZUBEHÖR		INDEX
CapFlow™ Auslaufabdeckung	517 666	34

LANTOS 45 S-IF EDELSTAHL

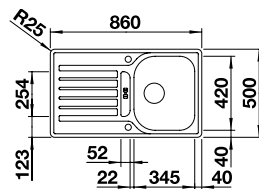

Ausschnitt Einbau von oben:
836 x 476 mm
Beckentiefe: 160 mm
Außenmaß: 860 x 500 mm

- 450 mm Unter- schrank
- Einbau von oben oder flächenbündig
- mit Abfluss- bedienung

Ablaufgarnitur mit Raumsparrohr, 3 1/2" InFino-Korbventil **mit Abfluss- bedienung** (Drehbetätigung)

fixe Bohrung



	REVERSIBEL	INDEX
Edelstahl Bürstfinish	519 717	536

OPTIONALES ZUBEHÖR		INDEX
Geschirrkorb aus Edelstahl	220 573	92
CapFlow™ Auslaufabdeckung	517 666	34

LANTOS 45 S-IF SALTO EDELSTAHL



Ablaufgarnitur mit Raumsparrohr, 3 1/2" InFino-Korbventil **mit Abflauffernbedienung** (Drehbetätigung)

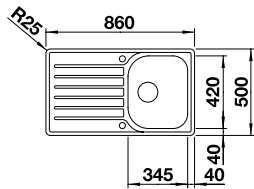

Ausschnitt Einbau von oben: 836 x 476 mm
Beckentiefe: 160 mm
Außenmaß: 860 x 500 mm

- 450** mm Unterschrank
- Einbau von oben oder flächenbündig
- mit Abflauffernbedienung

fixe Bohrung



	REVERSIBEL	INDEX
● Edelstahl Bürstfinish	519 707	536

OPTIONALES ZUBEHÖR		INDEX
Geschirrkorb aus Edelstahl	220 573	92
CapFlow™ Auslaufabdeckung	517 666	34

LANTOS 45 S-IF COMPACT EDELSTAHL



Ablaufgarnitur mit Raumsparrohr, 3 1/2" InFino-Korbventil **mit Abflauffernbedienung** (Drehbetätigung)

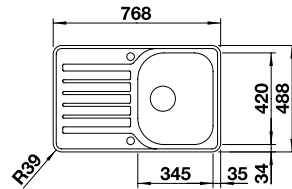

Ausschnitt Einbau von oben: 756 x 476 mm
Beckentiefe: 160 mm
Außenmaß: 768 x 488 mm

- 450** mm Unterschrank
- Einbau von oben oder flächenbündig
- mit Abflauffernbedienung

fixe Bohrung



	REVERSIBEL	INDEX
● Edelstahl Bürstfinish	519 059	466

OPTIONALES ZUBEHÖR		INDEX
Geschirrkorb aus Edelstahl	220 573	92
CapFlow™ Auslaufabdeckung	517 666	34

DINAS 45 S EDELSTAHL



Ablaufgarnitur mit Raumsparrohr, 3 1/2" InFino-Korbventil **mit Abflauffernbedienung** (Drehbetätigung)

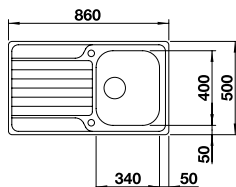

Ausschnitt: 840 x 480 mm
Beckentiefe: 190 mm
Außenmaß: 860 x 500 mm

- 450** mm Unterschrank
- Einbau von oben
- mit Abflauffernbedienung

fixe Bohrung



	REVERSIBEL	INDEX
● Edelstahl Bürstfinish	523 378	407

OPTIONALES ZUBEHÖR		INDEX
CapFlow™ Auslaufabdeckung	517 666	34
Schneidbrett aus wertigem Kunststoff in weiß	217 611	112
Schneidbrett aus massiver Buche	218 313	112

DINAS 45 S MINI EDELSTAHL



Ablaufgarnitur mit Raumsparrohr, 3 1/2" InFino-Korbventil mit **Ablauferrbedienung** (Drehbetätigung)

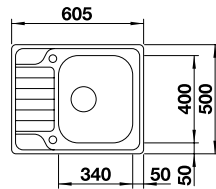

Ausschnitt: 585 x 480 mm
Beckentiefe: 190 mm
Außenmaß: 605 x 500 mm

- 450 mm Unterschrank
- Einbau von oben
- mit Ablauferrbedienung

fixe Bohrung



	REVERSIBEL	INDEX
Edelstahl Bürstfinish	525 123	364

OPTIONALES ZUBEHÖR		INDEX
CapFlow™ Auslaufabdeckung	517 666	34
Schneidbrett aus wertigem Kunststoff in weiß	217 611	112
Schneidbrett aus massiver Buche	218 313	112

TIPO 45 S EDELSTAHL



Ablaufgarnitur mit Raumsparrohr, 3 1/2" Korbventil

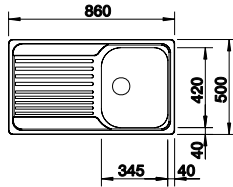

Ausschnitt: 585 x 480 mm
Beckentiefe: 190 mm
Außenmaß: 605 x 500 mm

- 450 mm Unterschrank
- Einbau von oben
- manuell



inklusive

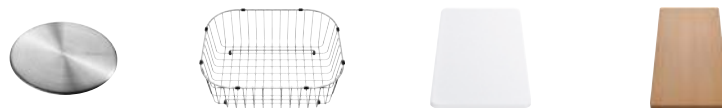

	REVERSIBEL	INDEX
Edelstahl Naturfinish	520 141	266

Sondermodell inkl. Geruchsverschluss 137 158

OPTIONALES ZUBEHÖR		INDEX
CapFlow™ Auslaufabdeckung	517 666	34
Geschirrkorb aus Edelstahl	220 573	92
Schneidbrett aus wertigem Kunststoff in weiß	217 611	112
Schneidbrett aus massiver Buche	218 313	112

TIPO 45 S EDELSTAHL



Ablaufgarnitur mit Raumsparrohr, 3 1/2" InFino-Korbventil mit **Ablauferrbedienung** (Drehbetätigung)

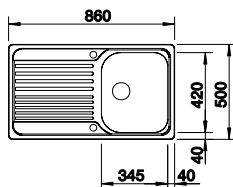

Ausschnitt: 585 x 480 mm
Beckentiefe: 190 mm
Außenmaß: 605 x 500 mm

- 450 mm Unterschrank
- Einbau von oben
- mit Ablauferrbedienung

fixe Bohrung

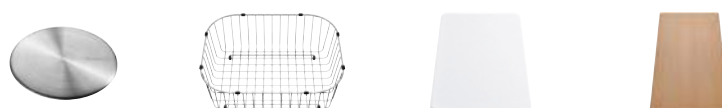

		INDEX
Edelstahl Naturfinish	526 335	280

OPTIONALES ZUBEHÖR		INDEX
CapFlow™ Auslaufabdeckung	517 666	34
Geschirrkorb aus Edelstahl	220 573	92
Schneidbrett aus wertigem Kunststoff in weiß	217 611	112
Schneidbrett aus massiver Buche	218 313	112

TIPO 45 S MINI EDELSTAHL



Ablaufgarnitur mit Raumsparrohr,
3 1/2" Korbventil

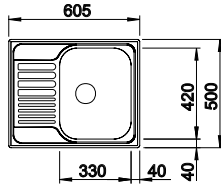

Ausschnitt: 587 x 482 mm
Beckentiefe: 160 mm
Außenmaß: 605 x 500 mm

- 450 mm Unterschrank
- Einbau von oben
- manuell

	REVERSIBEL	INDEX
Edelstahl Naturfinish	516 524	232



OPTIONALES ZUBEHÖR		INDEX
Nachrüstset mit Drehbetätigung	237 859	52
CapFlow™ Auslaufabdeckung	517 666	34
Schneidbrett aus wertigem Kunststoff in weiß	217 611	112
Schneidbrett aus massiver Buche	218 313	112

CLASSIC 40 S EDELSTAHL



Ablaufgarnitur mit Raumsparrohr,
3 1/2" Korbventil

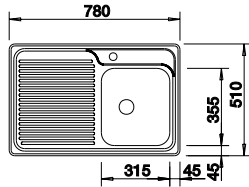

Ausschnitt: 762 x 492 mm
Beckentiefe: 195 mm
Außenmaß: 780 x 510 mm

- 400 mm Unterschrank
- Einbau von oben
- manuell

○ fixe Bohrung

	BECKEN LINKS	BECKEN RECHTS	INDEX
Edelstahl Seidenglanz	511 125	511 124	556



OPTIONALES ZUBEHÖR		INDEX
Nachrüstset ohne Bedienelement	118 981	38
Drehbetätigung rund	119 293	36
Schneidbrett aus wertigem Kunststoff in weiß	210 521	112
Schneidbrett aus massiver Buche	225 362	112

Edelstahl Spülen

DRINK.SODA EVOL-S PRO

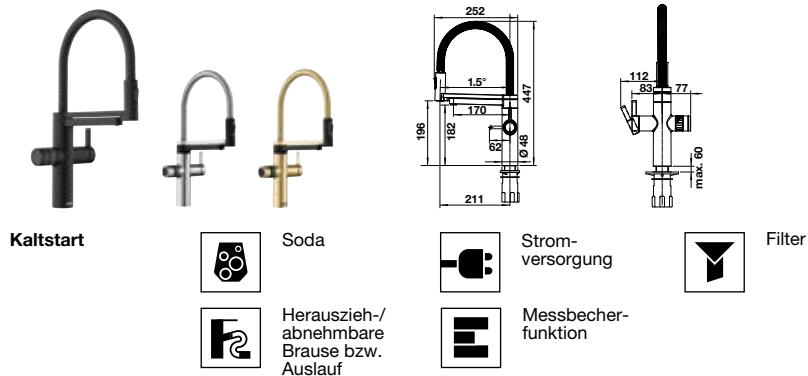

HD		INDEX
●	PVD Steel	527 498 4330
●	satin gold	527 500 4606
●	schwarz matt	527 499 4467

- Still, medium, prickelnd: Wassermenge nach Wunsch.**
- 5-in-1 Semi-Profi-Armatur: Kaltes, warmes, sowie gekühltes, veredelltes Trinkwasser still, medium und prickelnd
 - Still, medium, prickelnd: Kohlensäuregehalt des gefilterten Wassers wählbar über separates Drehrad
 - Click & Touch: Einstellung der gefilterten Wassermenge dank präzisiertem Drehrad und intuitive Touch-Bedienung für bedarfsgerechten Wasserverbrauch
 - Separater Auslauf für veredelltes Trinkwasser
 - Intuitive App zur Steuerung des Armatur und Bestellung der Nachkaufartikel

Das dazu passende Abfalltrennsystem BLANCO SELECT II Combi finden Sie auf Seite 170

IM LIEFERUMFANG ENTHALTEN



DRINK.FILTER EVOL-S PRO

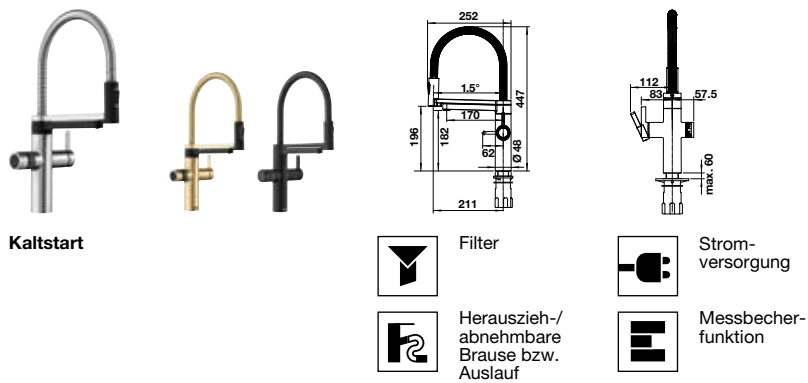

HD		INDEX
●	PVD Steel	526 311 1987
●	satin gold	527 430 2292
●	schwarz matt	526 636 2139

- Gefilterte Wassermenge nach Wunsch.**
- 3-in-1 Semi-Profi-Armatur: Kaltes, warmes und gefiltertes Wasser
 - Click & Touch: Einstellung der gefilterten Wassermenge dank präzisiertem Drehrad und intuitive Touch-Bedienung für bedarfsgerechten Wasserverbrauch
 - Separater Auslauf für gefiltertes Wasser

Das dazu passende Abfalltrennsystem BLANCO SELECT II Compact 60/2 finden Sie auf Seite 141

IM LIEFERUMFANG ENTHALTEN



Gekühltes, gefiltertes Wasser – still, medium oder prickelnd und in der gewünschten Menge, von 100 ml bis 1.000 ml.



Zwei Ausläufe: zeitgleiche Nutzung von Filter- und Leitungswasser.



Integrierte Kühlung: Perfekter Trinkgenuss zwischen Low und 10 °C.



Die innovative und von vorne ablesbare Steuereinheit des Wassersystems zeigt die Restkapazität des Aktivkohlefilters und den Verbrauch des CO₂ an.



Einfaches Tauschen durch Herausdrehen des CO₂-Zylinders und des Filters.



Unterschrank perfekt genutzt: Steuereinheit und Abfallsystem SELECT II Combi plus Ablageboden für Putzutensilien und Ersatz-Kartuschen.

DRINK FILTER SOFT S



Weniger Kalk. Mehr Geschmack. In Kombination mit einer BLANCO Armatur verfeinern Sie mit diesem Filter spürbar den Geschmack des Leitungswassers für langanhaltenden Genuss. Der Filter optimiert das Wasser. Er reduziert Partikel und geruchs- und geschmacksstörende Stoffe wie Chlor aus dem Wasser. Außerdem bietet er perfekten Schutz vor Kalkablagerungen und reduziert Schwermetalle. Der Filter ist perfekt geeignet für die Wasserfiltration in der Küche, eingebaut in ein BLANCO Wasser- oder Filtersystem.

NACHKAUFARTIKEL FINDEN SIE DIREKT IM
BLANCO SHOP UNTER WWW.BLANCO.CH

526 259

DRINK FILTER MICROPLASTIC S



Der Microfilter reduziert Mikroplastik und andere Partikel größer als 0,001 mm. Die integrierte Aktivkohle reduziert Partikel und geruchs- und geschmacksstörende Stoffe wie Chlor aus dem Wasser. Der Filter ist perfekt geeignet für die Wasserfiltration in der Küche, eingebaut in ein BLANCO Wasser- oder Filtersystem.

Diesen Filter empfehlen wir bei einer Wasserhärte unter 12dH

NACHKAUFARTIKEL FINDEN SIE DIREKT IM
BLANCO SHOP UNTER WWW.BLANCO.CH

527 454

DRINK FILTER SOFT M NEU



Weniger Kalk. Mehr Geschmack. In Kombination mit einer BLANCO Armatur verfeinern Sie mit diesem Filter spürbar den Geschmack des Leitungswassers für langanhaltenden Genuss. Der Filter optimiert das Wasser. Er reduziert Partikel und geruchs- und geschmacksstörende Stoffe wie Chlor aus dem Wasser. Außerdem bietet er perfekten Schutz vor Kalkablagerungen und reduziert Schwermetalle. Der Filter ist perfekt geeignet für die Wasserfiltration in der Küche, eingebaut in ein BLANCO Wasser- oder Filtersystem.

NACHKAUFARTIKEL FINDEN SIE DIREKT IM
BLANCO SHOP UNTER WWW.BLANCO.CH

527 889

DRINK FILTER SOFT MAGNESIUM M



Optimiert das Wasser. Der Filter ist mit der patentierten BWT Magnesium-Technologie ausgestattet und verwandelt in fünf Filtrationsstufen Leitungswasser in Magnesium mineralisiertes Wasser (BWT). Er reduziert Partikel und geruchs- und geschmacksstörende Stoffe wie Chlor aus dem Wasser. Außerdem bietet er perfekten Schutz vor Kalk-ablagerungen, reduziert Schwermetalle und reichert das Wasser mit dem wertvollen Mineral Magnesium an. Der Filter ist perfekt geeignet für die Wasserfiltration in der Küche, eingebaut in ein BLANCO Wasser- oder Filtersystem.

Diesen Filter empfehlen wir bei einer Wasserhärte unter 12dH

NACHKAUFARTIKEL FINDEN SIE DIREKT IM
BLANCO SHOP UNTER WWW.BLANCO.CH

526 260

DRINK FILTER SOFT L



Weniger Kalk. Mehr Geschmack. In Kombination mit einer BLANCO Armatur verfeinern Sie mit diesem Filter spürbar den Geschmack des Leitungswassers für langanhaltenden Genuss. Der Filter optimiert das Wasser. Er reduziert Partikel und geruchs- und geschmacksstörende Stoffe wie Chlor aus dem Wasser. Außerdem bietet er perfekten Schutz vor Kalkablagerungen und reduziert Schwermetalle. Der Filter ist perfekt geeignet für die Wasserfiltration in der Küche, eingebaut in ein BLANCO Wasser- oder Filtersystem.

Der Filter Soft L passt nicht in die BLANCO drink.soda EVOL-S Pro

NACHKAUFARTIKEL FINDEN SIE DIREKT IM
BLANCO SHOP UNTER WWW.BLANCO.CH

525 273

STARTERKIT CO₂-ZYLINDER 4ER SET



NACHKAUFARTIKEL FINDEN SIE DIREKT IM
BLANCO SHOP UNTER WWW.BLANCO.CH

526 138

REFILL CO₂-ZYLINDER 4ER SET



Voraussetzung für die Bestellung des BLANCO Soda Refill, ist die einmalige Bestellung des BLANCO Soda Starterkits (526 138), mit dem Sie die CO2-Zylinder erwerben.

NACHKAUFARTIKEL FINDEN SIE DIREKT IM
BLANCO SHOP UNTER WWW.BLANCO.CH

526 139

BWT EASYCARE TAB



Die BWT EasyCare Tab ist Bestandteil des Reinigungssets für Ihr BLANCO Soda-System und perfekt für die halbjährliche hygienische Reinigung und Desinfektion auf das System abgestimmt.

NACHKAUFARTIKEL FINDEN SIE DIREKT IM
BLANCO SHOP UNTER WWW.BLANCO.CH

526 263

Nachkaufartikel finden Sie direkt im
Blanco Shop unter www.blanco.ch

PLANUNGSHINWEISE

FÜR DIE PLANUNG BLANCO WASSERSYSTEMEN.



Sodasysteme: (z.B. BLANCO drink.soda EVOL-S):
Mit einem BLANCO-Abfallsystem (SELECT II Combi)

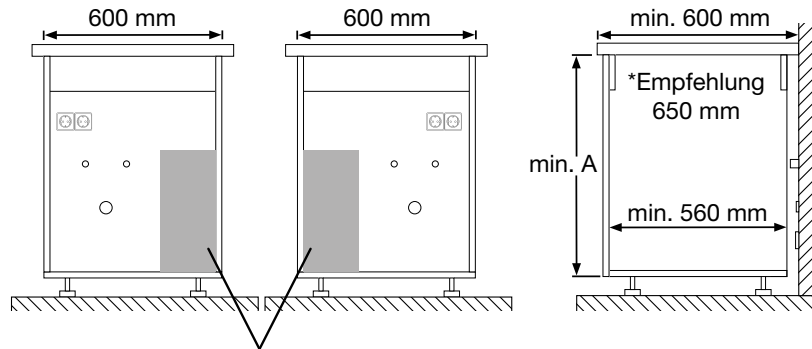

Die Unterschrank-Einheit kann wahlweise links oder rechts im Unterschrank positioniert sein.
 Keine Installationen (Wasseranschlüsse oder Steckdosen etc.) hinter der Untertisch-Einheit (200 x 440 mm).

Ohne Abfallsystem (Erforderlicher Bauraum für die Unterschrank-Einheit)

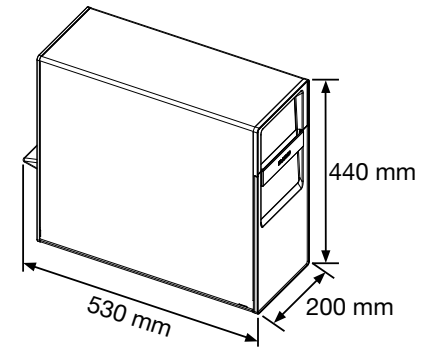

Das System benötigt trotzdem ein Mindestvolumen des Unterschranks für die warme Abluft oder alternativ ausreichend dimensionierte Lüftungsöffnungen, um einen dauerhaften Luftaustausch aus dem Unterschrank heraus zu gewährleisten.

CHECKLISTE

SPEZIELLE ANFORDERUNGEN UND HINWEISE FÜR DIE MONTAGE VON BLANCO WASSERSYSTEMEN:

RECHTLICHTER HINWEIS:

BLANCO empfiehlt, BLANCO Küchenarmaturen und Wassersysteme nur durch geschulte Fachkräfte installieren zu lassen. Fachkräfte im genannten Sinne sind:

- Handwerker, die technische Einrichtungen für Gas, Strom und Wasser in Gebäuden einbauen und betreuen.
- Fachbetriebe, die in ein Installateurverzeichnis eines Wasserversorgungsunternehmens eingetragen sind.
- Geschulte Küchenmonteure, die eine Zusatzqualifikation für „festgelegte Sanitär Tätigkeiten bei der Küchen- und Möbelmontage“ oder vergleichbares haben. Dabei ist sicherzustellen, dass die technischen Regeln der Trinkwasserinstallation DIN EN 806; DIN EN 1717 eingehalten werden.

ALLGEMEINE ANFORDERUNGEN FÜR DIE MONTAGE VON BLANCO WASSERSYSTEMEN:

- Abwasseranschluss und Wasseranschlüsse warm und kalt (3/8“) sind vorhanden und entsprechen in der Lage den Abbildungen auf Seite 117.
- Die Küche ist zum Montagetermin aufgebaut, die Spüle ist eingebaut.
- Für die Installation der Armatur in die Arbeitsplatte oder Küchenspüle ist eine Bohrung mit 35 mm Durchmesser erforderlich.

Für die BLANCO Wassersysteme muss die direkte Nutzung von folgender Anzahl an Schutzkontakt-Steckdosen im Unterschrank gewährleistet sein (220 - 240 V AC/50 Hz):

GERÄT	STROMAUFNAHMEN	ANZAHL STECKDOSEN
drink.filter	0,5 A	1
drink.soda EVOL-S Pro	1,1 A	1

Der maximal zulässige Summenstrom der bauseits installierten Leitung/Sicherung ist zu beachten (Bspw. Drink.System + Spülmaschine o.ä.).

- Der Aufstellort ist dauerhaft frostfrei und die Raumtemperatur beträgt zwischen 16 – 43 °C.
- Die Größe des Unterschranks ist ausreichend entsprechend den Abbildungen auf Seite 117.
- Die Unterschrankhöhe (A) ist mindestens 715 mm (Empfehlung 780 mm)
- Die Arbeitsplatte hat ein Mindestdiefe entsprechend den Abbildungen auf Seite 117.

Zusätzlich für Soda-Systeme (z.B. BLANCO Soda):

- Der Unterschrank besitzt das erforderliche Mindestvolumen entsprechenden den Abbildungen auf Seite 117 und zusätzlich Lüftungsschlitze von mindestens 75 cm² oder alternativ ausreichend dimensionierte Öffnungen, um einen dauerhaften Luftaustausch aus dem Unterschrank heraus zu gewährleisten.
- Die Größe des Raums, in dem das System installiert beträgt mindestens 5 m². Sollte der Raum eine geringere Deckenhöhe als 2 m besitzen, muss der Raum größer als 5 m² sein.
- Der maximale Abstand zwischen Armatur und Unterschränkeinheit beträgt 80 cm.

Hinweis: Zur vollständigen Montage ist eventuell Anschlussmaterial zum Anschluss an den Siphon notwendig.



ARMATUREN

CATRIS-S FLEXO FILTER NEU

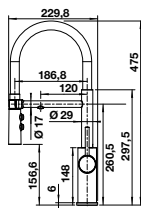

Herauszieh-/
abnehmbare
Brause bzw.
Auslauf



Filter

Kaltstart Auslauf 360° schwenkbar
mit beweglichem Schlauch, Brausefunktion NEU



HD		INDEX
	chrom	526 705 792
	PVD Steel	526 706 1029
	schwarz matt	526 707 1191

- Komfortable 3-in-1-Armatur mit Mischhebel rechts für Kalt- und Warmwasser sowie Drehgriff links für gefiltertes Wasser
- Hygienisch: getrennte Wasserführung und separater Auslauf für gefiltertes Wasser

Drink Filter Set Soft L (Batteriebetrieb)	527 453	658
---	---------	------------

FONTAS-S II FILTER

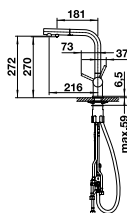

Herauszieh-/
abnehmbare
Brause bzw.
Auslauf



Filter

Auslauf 180° schwenkbar mit Schlauchauszug



HD		INDEX
	chrom	525 198 683
	PVD Steel	525 199 1056
	satin dark steel	527 737 1133
	schwarz matt	526 672 1056

- Komfortable 2 in 1 Armatur**
- Kaltwasserhebel links (für extra Kaltwasserleitung z.B. Brunnenwasser)
 - Kalt- und Warmwasser-Mischhebel rechts

Drink Filter Set Soft L (Batteriebetrieb)	527 453	658
---	---------	------------

FONTAS-S II FILTER

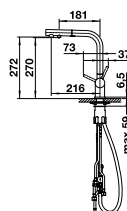

Herauszieh-/
abnehmbare
Brause bzw.
Auslauf



Filter

Auslauf 180° schwenkbar mit Schlauchauszug



SILGRANIT-LOOK HD		INDEX
	silgrantschwarz	526 158 854
	anthrazit	525 200 854
	felsgrau	525 207 854
	vulkangrau	526 946 854
	silgranitweiß	525 204 854
	softweiß	526 947 854
	tartufo	525 206 854

- Komfortable 2 in 1 Armatur**
- Kaltwasserhebel links (für extra Kaltwasserleitung z.B. Brunnenwasser)
 - Kalt- und Warmwasser-Mischhebel rechts

Drink Filter Set Soft L (Batteriebetrieb)	527 453	658
---	---------	------------

FONTAS II FILTER



Auslauf 360° schwenkbar

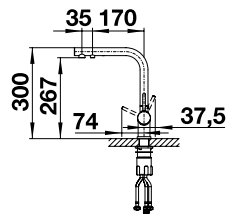

Rohr-auslauf



Filter



HD		INDEX
	chrom	523 128 504
	PVD Steel	523 129 895
	satin dark steel	527 736 960
	schwarz matt	526 670 895

Komfortable 2 in 1 Armatur

- Kaltwasserhebel links (für extra Kaltwasserleitung z.B. Brunnenwasser)
- Kalt- und Warmwasser-Mischhebel rechts

Drink Filter Set Soft L (Batteriebetrieb)	527 453	658
---	---------	------------

FONTAS II FILTER



Auslauf 360° schwenkbar

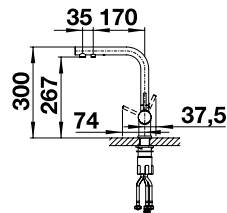

Rohr-auslauf



Filter



SILGRANIT-LOOK HD		INDEX
	silgrantischwarz	526 157 630
	anthrazit	523 130 630
	felsgrau	523 137 630
	vulkangrau	526 942 630
	silgranitweiß	523 134 630
	softweiß	526 943 630
	tartufo	523 136 630

Komfortable 2 in 1 Armatur

- Kaltwasserhebel links (für extra Kaltwasserleitung z.B. Brunnenwasser)
- Kalt- und Warmwasser-Mischhebel rechts

Drink Filter Set Soft L	527 453	658
-------------------------	---------	------------

PANERA-S



Kaltstart Auslauf 160° schwenkbar mit umstellbarem Schlauchauszug, Metallschlauch

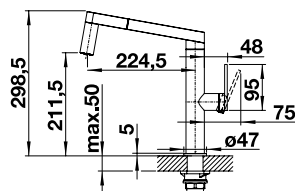

Herauszieh-/ abnehmbare Brause bzw. Auslauf



Umschaltbare Brause

HD		INDEX
	Edelstahl gebürstet	521 547 2043

BLANCOCULINA-S II (SENSOR)



Kaltstart Laminarstrahlregler; Auslauf 180° schwenkbar; mit umstellbarem Schlauchauszug; Einfache und schnelle Montage mit BLANCOLock

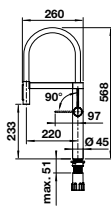

Herauszieh-/ abnehmbare Brause bzw. Auslauf



Senso-Ausführung



Strom-versorgung



Umschaltbare Brause

HD		INDEX
	PVD Steel	527 462 2052

- Manuelle oder freihändige Bedienung mit ausgeklügelter Dual-Sensor-Technologie, die in den Schlaucharm und den Armaturenkörper integriert ist, für optimierte Arbeitsabläufe in der Küche
- Wave-Sensor am Armaturenkörper aktiviert die Sensorfunktion für eine Reihe von Spülaufgaben
- Sensor am Sprüharm startet automatisch für schnelles Befüllen von Töpfen und Gläsern mit kaltem Wasser
- Stromanschluss bauseits notwendig

BLANCOCULINA-S II



Kaltstart Laminarstrahlregler; Auslauf 180° schwenkbar; mit umstellbarem Schlauchauszug; Metallschlauch; Einfache und schnelle Montage mit BLANCOLock

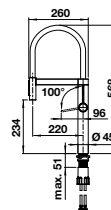

Herauszieh-/ abnehmbare Brause bzw. Auslauf



Umschaltbare Brause

HD		INDEX
	PVD Steel	527 463 1245
	satin dark steel	527 465 1435
	satin platinum	527 702 1435
	schwarz matt	527 464 1340

- Dualer Strahl und integrierter Durchflussstopp: einfacher Wechsel zwischen belüftetem weichem Strahl und kraftvoller hochster Sprühfunktion
- Komfortable Arretierung des Schlauches mit versteckter Magnethalterung

BLANCOCULINA-S II MINI (SENSOR)

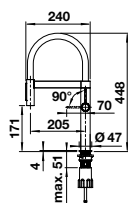

Herauszieh-/
abnehmbare
Brause bzw.
Auslauf



Senso-
Ausführung



Strom-
versorgung



Umschaltbare
Brause

Kaltstart Laminarstrahlregler; Auslauf 180° schwenkbar;
mit umstellbarem Schlauchauszug; Einfache und schnelle
Montage mit BLANCOLock

HD	INDEX
● PVD Steel	527 466 1760

- Manuelle oder freihändige Bedienung mit ausgeklügelter Dual-Sensor-Technologie die in den Schlaucharm und den Armaturenkörper integriert ist, für optimierte Arbeitsabläufe in der Küche
- Wave-Sensor am Armaturenkörper aktiviert die Sensorfunktion für eine Reihe von Spülaufgaben
- Sensor am Sprüharm startet automatisch für schnelles Befüllen von Töpfen und Gläsern mit kaltem Wasser
- Stromanschluss bauseits notwendig

BLANCOCULINA-S II MINI

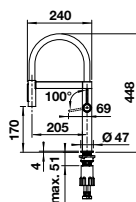

Herauszieh-/
abnehmbare
Brause bzw.
Auslauf



Umschaltbare
Brause

Kaltstart Laminarstrahlregler; Auslauf 180° schwenkbar;
mit umstellbarem Schlauchauszug; Einfache und schnelle Montage mit BLANCOLock

HD	INDEX
● PVD Steel	527 467 1067
● satin dark steel	527 469 1231
● satin platinum	527 703 1231
● schwarz matt	527 468 1148

- Dualer Strahl und integrierter Durchflusstopp: einfacher Wechsel zwischen belüftetem weichem Strahl und kraftvoller höchster Sprühfunktion
- Komfortable Arretierung des Schlauches mit versteckter Magnethalterung

LINEE-S

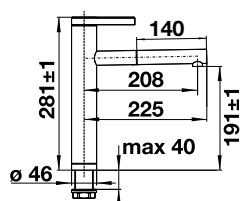

Herauszieh-/
abnehmbare
Brause bzw.
Auslauf

Auslauf 170° schwenkbar mit Schlauchauszug, Metallschlauch

HD	INDEX
● chrom	517 591 784
● Edelstahl seidenmatt	517 593 1358

LINEE-S

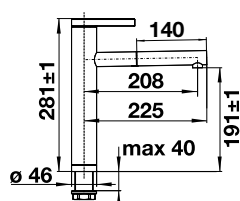

Herauszieh-/
abnehmbare
Brause bzw.
Auslauf

Auslauf 170° schwenkbar mit Schlauchauszug, Metallschlauch

SILGRANIT-LOOK HD	INDEX
● silgrantischwarz/chrom	526 171 963
● anthrazit/chrom	518 438 963
● felsgrau/chrom	518 804 963
● vulkangrau/chrom	526 956 963
● silgranitweiß/chrom	518 441 963
● softweiß/chrom	526 957 963
● tartufo/chrom	518 446 963

LINEE

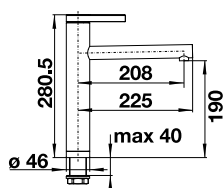

Rohr-
auslauf

Auslauf 360° schwenkbar

HD	INDEX
● chrom	517 594 643
● Edelstahl seidenmatt	517 596 1173

VONDA

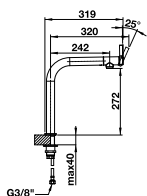

Rohr-
auslauf

Auslauf 200° schwenkbar

HD		INDEX
	chrom	518 434 612
	Edelstahl gebürstet	518 435 1005

LIVIA-S

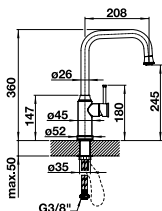

Herauszieh-/
abnehmbare
Brause bzw.
Auslauf

Kaltstart Auslauf 190° schwenkbar, mit Schlauchauszug

HD		INDEX
	chrom	521 288 704
	satin gold	526 687 766

SONEA-S FLEXXO

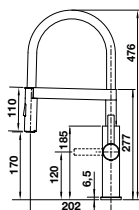

Herauszieh-/
abnehmbare
Brause bzw.
Auslauf



Umschaltbare
Brause

Kaltstart Auslauf 360° schwenkbar mit beweglichem Schlauch und magentischer Halterung, Brausefunktion

HD		INDEX
	Edelstahl gebürstet	526 616 980

AVONA-S

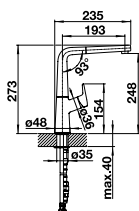

Herauszieh-/
abnehmbare
Brause bzw.
Auslauf

Kaltstart Laminarstrahlregler; Auslauf 190° schwenkbar mit Schlauchauszug, herausziehbare Brause in hochwertiger Metallausführung

HD		INDEX
	chrom	521 277 683

AVONA-S

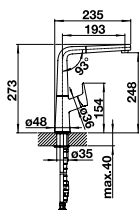

Herauszieh-/
abnehmbare
Brause bzw.
Auslauf

Kaltstart Laminarstrahlregler; Auslauf 190° schwenkbar mit Schlauchauszug, herausziehbare Brause in hochwertiger Metallausführung

SILGRANIT-LOOK HD		INDEX
	silgrantischwarz	526 170 760
	anthrazit	521 278 760
	felsgrau	521 285 760
	vulkangrau	526 928 760
	silgranitweiß	521 280 760
	softweiß	526 929 760
	tartufo	521 283 760

AVONA

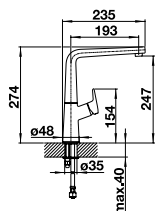

Rohr-
auslauf

Kaltstart Laminarstrahlregler; Auslauf 360° schwenkbar

MESSING HD		INDEX
	chrom	521 267 508

ALTA-S II

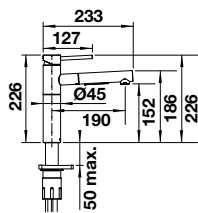

Herauszieh-/
abnehmbare
Brause bzw.
Auslauf



Umschaltbare
Brause

Laminarstrahlregler; Auslauf 140° schwenkbar
mit umstellbarer Schlauchbrause; Einfache und schnelle Montage mit BLANCOLock

HD		INDEX
	chrom	527 543 781
	PVD Steel	527 544 1018
	satin dark steel	527 555 1173
	satin platinum	527 710 1173
	satin gold	527 554 1173
	schwarz matt	527 553 1096

ALTA-S II

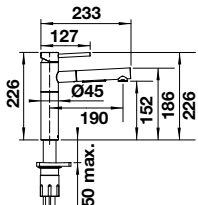

Herauszieh-/
abnehmbare
Brause bzw.
Auslauf



Variante in
Niederdruck
erhältlich

Laminarstrahlregler; Auslauf 140° schwenkbar
mit Schlauchbrause; Einfache und schnelle Montage mit BLANCOLock

ND		INDEX
	chrom	527 556 902

ALTA-S II

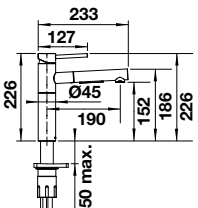

Herauszieh-/
abnehmbare
Brause bzw.
Auslauf



Umschaltbare
Brause

Laminarstrahlregler; Auslauf 140° schwenkbar
mit umstellbarer Schlauchbrause; Einfache und schnelle Montage mit BLANCOLock

SILGRANIT-LOOK HD		INDEX
	silgrantischwarz	527 545 942
	anthrazit	527 546 942
	felsgrau	527 547 942
	vulkangrau	527 548 942
	silgranitweiß	527 552 942
	softweiß	527 551 942
	tartufo	527 550 942
	cafe	527 549 942

ALTA II

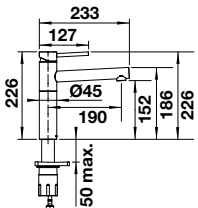

Rohr-
auslauf



Variante in
Niederdruck
erhältlich

Laminarstrahlregler; Auslauf 360° schwenkbar
Einfache und schnelle Montage mit BLANCOLock

HD		INDEX
	chrom	527 528 556
	PVD Steel	527 529 781
	satin dark steel	527 540 902
	satin platinum	527 709 902
	satin gold	527 539 902
	schwarz matt	527 538 841

ND		INDEX
	chrom	527 541 666

ALTA II

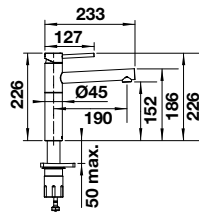

Rohr-
auslauf

Laminarstrahlregler; Auslauf 360° schwenkbar
Einfache und schnelle Montage mit BLANCOLock

SILGRANIT-LOOK HD

INDEX

●	silgrantischwarz	527 530	720
●	anthrazit	527 531	720
●	felsgrau	527 532	720
●	vulkangrau	527 533	720
●	silgranitweiß	527 537	720
●	softweiß	527 536	720
●	tartufo	527 535	720
●	cafe	527 534	720

CATRIS-S FLEXXO

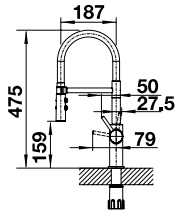

Herauszieh-/
abnehmbare
Brause bzw.
Auslauf



Umschaltbare
Brause

HD

INDEX

●	chrom	525 791	650
●	PVD Steel	525 792	785
●	satin dark steel	527 731	939
●	schwarz matt	525 793	876

- Zwei Strahlarten – Normal- und Brausefunktion
- Feste Arretierung der Brausefunktion
- Komfortable Arretierung der Brause durch präzise Magnethalterung
- Flexibler Gummischlauch in schwarz

Kaltstart Auslauf 360° schwenkbar mit beweglichem Schlauch, Brausefunktion

CATRIS-S

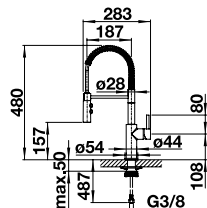

Herauszieh-/
abnehmbare
Brause bzw.
Auslauf



Umschaltbare
Brause

HD

INDEX

●	chrom	521 476	650
---	-------	---------	------------

Kaltstart Auslauf 360° schwenkbar mit beweglichem Schlauch, Brausefunktion

TRADON

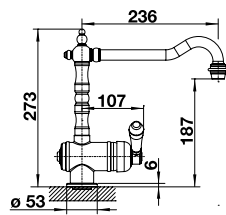

Rohr-
auslauf

HD

INDEX

●	chrom	515 990	598
●	satin gold	526 688	760

Kaltstart Auslauf 360° schwenkbar

CARENA-S VARIO

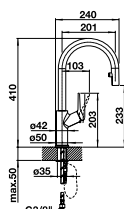

Herauszieh-/
abnehmbare
Brause bzw.
Auslauf



Umschaltbare
Brause

HD

INDEX

●	chrom	521 356	665
---	-------	---------	------------

Kaltstart Auslauf 190° schwenkbar mit umstellbarer Schlauchbrause

CARENA-S VARIO

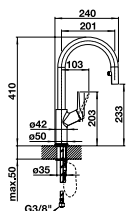

Herauszieh-/
abnehmbare
Brause bzw.
Auslauf



Umschaltbare
Brause

Kaltstart Auslauf 190° schwenkbar mit umstellbarer Schlauchbrause

SILGRANIT-LOOK HD

INDEX

●	silgrantischwarz/chrom	526 172	750
●	anthrazit/chrom	521 358	750
●	felsgrau/chrom	521 359	750
●	vulkangrau/chrom	526 930	750
●	silgranitweiß/chrom	521 368	750
●	softweiß/chrom	526 931	750
●	tartufo/chrom	521 376	750

CARENA-S

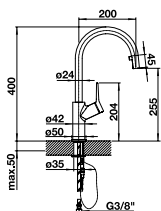

Herauszieh-/
abnehmbare
Brause bzw.
Auslauf

Kaltstart Auslauf 190° schwenkbar mit Schlauchauszug

HD

INDEX

●	chrom	520 767	575
---	-------	---------	------------

CARENA

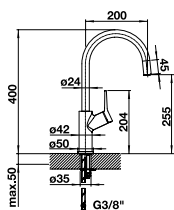

Rohr-
auslauf

Kaltstart Auslauf 360° schwenkbar

HD

INDEX

●	chrom	520 766	395
---	-------	---------	------------

JURENA-S

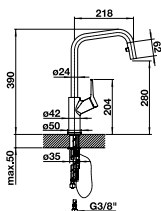

Herauszieh-/
abnehmbare
Brause bzw.
Auslauf

Kaltstart Auslauf 190° schwenkbar mit Schlauchauszug

HD

INDEX

●	chrom	520 765	575
---	-------	---------	------------

JURENA

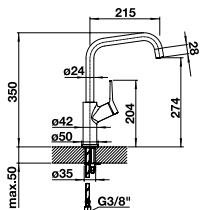

Rohr-
auslauf

Kaltstart Auslauf 360° schwenkbar

HD

INDEX

●	chrom	520 764	395
---	-------	---------	------------

VIU-S

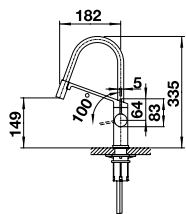

Herauszieh-/
abnehmbare
Brause bzw.
Auslauf

Kaltstart Auslauf 360° schwenkbar mit beweglichem Schlauch

HD		INDEX
●	chrom	524 813 564

Austauschbare Schlauchhülle in vier Akzentfarben

LINUS-S VARIO

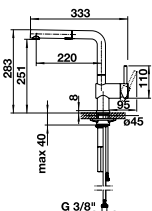

Herauszieh-/
abnehmbare
Brause bzw.
Auslauf



Umschaltbare
Brause

Kaltstart Auslauf 140° schwenkbar mit umstellbaren Schlauchauszug

HD		INDEX
●	chrom	518 406 612

- Zwei Strahlarten – Brausefunktion mit Antikalk- Noppen
- Umstellfunktion an der Unterseite der Brause

LINUS-S

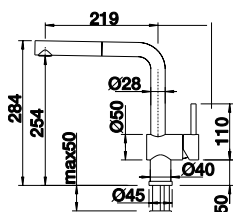

Herauszieh-/
abnehmbare
Brause bzw.
Auslauf



Variante in
Niederdruck
erhältlich

Kaltstart Auslauf 140° schwenkbar mit Schlauchauszug, Metallschlauch

HD		INDEX
●	chrom	512 402 563
●	Edelstahl gebürstet	517 184 969
●	PVD Steel	526 242 797
●	satin dark steel	527 733 812
●	satin platinum	527 699 812
●	satin gold	526 684 756
●	schwarz matt	525 807 759

ND		INDEX
●	chrom	512 200 651

LINUS-S

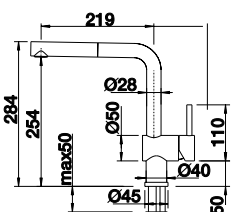

Herauszieh-/
abnehmbare
Brause bzw.
Auslauf

Kaltstart Auslauf 140° schwenkbar mit Schlauchauszug, Metallschlauch

SILGRANIT-LOOK HD		INDEX
●	silgrantischwarz	526 148 708
●	anthrazit	516 688 708
●	felsgrau	518 813 708
●	vulkangrau	526 958 708
●	silgranitweiß	516 692 708
●	softweiß	526 959 708
●	tartufo	517 621 708
●	cafe	516 697 708

LINUS-S

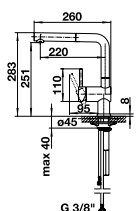

Herauszieh-/
abnehmbare
Brause bzw.
Auslauf



Hebel
links

Kaltstart Auslauf 140° schwenkbar mit Schlauchauszug, Metallschlauch, Hebel links

HD		INDEX
●	chrom	514 016 563

LINUS



Kaltstart Auslauf 360° schwenkbar

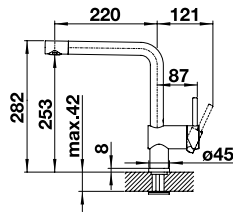

Rohr-
auslauf



Variante in
Niederdruck
erhältlich

HD		INDEX
	chrom	514 019 468
	Edelstahl gebürstet	517 183 822
	PVD Steel	526 241 661
	satin dark steel	527 732 689
	satin platinum	527 698 689
	satin gold	526 683 643
	schwarz matt	525 806 643
ND		INDEX
	chrom	514 020 561
	schwarz matt	526 676 878

HD



LINUS



Kaltstart Auslauf 360° schwenkbar

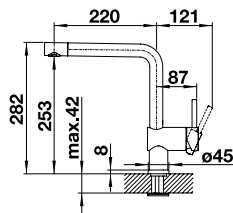

Rohr-
auslauf

SILGRANIT-LOOK HD		INDEX
	silgrantischwarz	526 149 610
	anthrazit	516 698 610
	felsgrau	518 814 610
	vulkangrau	526 960 610
	silgranitweiß	516 702 610
	softweiß	526 961 610
	tartufo	517 622 610
	cafe	516 707 610

SILGRANIT-LOOK HD



AMBIS-S



Auslauf 130° schwenkbar mit umstellbaren Schlauchauszug

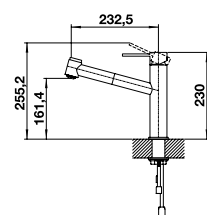

Herauszieh-/
abnehmbare
Brause bzw.
Auslauf



Umschaltbare
Brause



Variante in
Niederdruck
erhältlich

HD		INDEX
	Edelstahl gebürstet	523 119 689
ND		INDEX
	Edelstahl gebürstet	525 124 781

AMBIS



Auslauf 360° schwenkbar

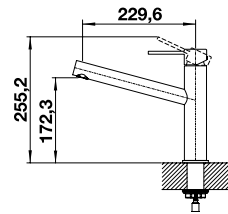

Rohr-
auslauf

HD	INDEX	
● Edelstahl gebürstet	523 118	571

CANDOR-S



Kaltstart Auslauf 190° schwenkbar mit Schlauchauszug

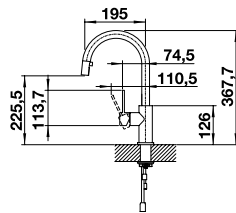

Herauszieh-/
abnehmbare
Brause bzw.
Auslauf



Variante in
Niederdruck
erhältlich

HD	INDEX	
● Edelstahl gebürstet	523 121	556
ND	INDEX	
● Edelstahl gebürstet	525 125	627

CANDOR



Auslauf 360° schwenkbar

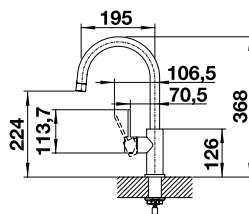

Rohr-
auslauf

HD	INDEX	
● Edelstahl gebürstet	523 120	434

LANORA-S



Kaltstart Auslauf 190° schwenkbar mit Schlauchauszug

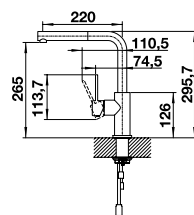

Herauszieh-/
abnehmbare
Brause bzw.
Auslauf



Variante in
Niederdruck
erhältlich

HD	INDEX	
● Edelstahl gebürstet	523 123	556
ND	INDEX	
● Edelstahl gebürstet	525 126	627

LANORA



Kaltstart Auslauf 360° schwenkbar

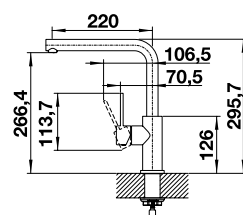

Rohr-
auslauf

HD	INDEX	
● Edelstahl gebürstet	523 122	434

JANDORA-S

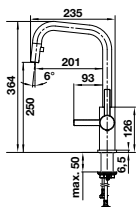

Herauszieh-/
abnehmbare
Brause bzw.
Auslauf

Kaltstart Auslauf 190° schwenkbar mit Schlauchauszug

HD		INDEX
●	Edelstahl gebürstet	526 614 556

JANDORA

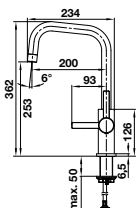

Rohr-
auslauf

Kaltstart Auslauf 360° schwenkbar

HD		INDEX
●	Edelstahl gebürstet	526 615 434

KANO-S VARIO NEU

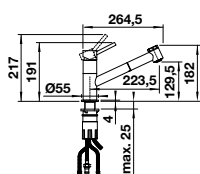

Herauszieh-/
abnehmbare
Brause bzw.
Auslauf



Variante in
Niederdruck
erhältlich

Auslauf 120° schwenkbar mit umstellbarem Schlauchauszug

HD		INDEX
●	chrom	527 961 421
ND		
●	chrom	527 968 556

— voraussichtlich lieferbar ab 03/2025

KANO-S VARIO NEU

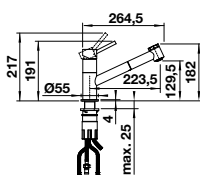

Herauszieh-/
abnehmbare
Brause bzw.
Auslauf

Auslauf 120° schwenkbar mit umstellbarem Schlauchauszug

HD		INDEX
●	silgrantschwarz/chrom	527 963 574
●	anthrazit/chrom	527 962 574
●	vulkangrau/chrom	527 967 574
●	silgranitweiß/chrom	527 964 574
●	softweiß/chrom	527 966 574
●	café/chrom	527 965 574

— voraussichtlich lieferbar ab 03/2025

KANO-S

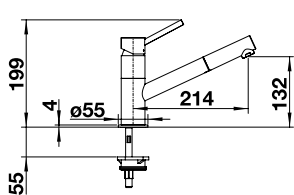

Herauszieh-/
abnehmbare
Brause bzw.
Auslauf



Variante in
Niederdruck
erhältlich

Kaltstart Auslauf 120° schwenkbar mit Schlauchauszug

HD		INDEX
●	chrom	521 503 549
●	schwarz matt	526 668 431
ND		
●	chrom	527 648 722
●	schwarz matt	527 653 518

KANO-S

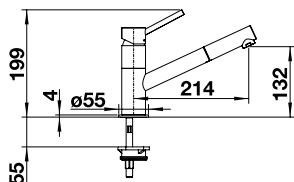

Herauszieh-/
abnehmbare
Brause bzw.
Auslauf
Variante in
Niederdruck
erhältlich

Auslauf 120° schwenkbar mit Schlauchauszug

SILGRANIT-LOOK HD		INDEX
● silgrantischwarz	526 174	371
● anthrazit	525 038	447
● vulkangrau	526 952	535
● silgranitweiß	525 040	535
● softweiß	526 953	535
● cafe	525 043	535
ND		
● silgrantischwarz	527 652	641
● anthrazit	527 649	641
● vulkangrau	527 654	641
● silgranitweiß	527 650	641
● softweiß	527 655	641
● cafe	527 651	641

chrom schwarz matt silgrantischwarz anthrazit vulkangrau silgranitweiß softweiß cafe



KANO

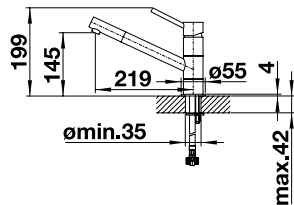

Rohr-
auslauf
Variante in
Niederdruck
erhältlich

Auslauf 360° schwenkbar

HD		INDEX
● chrom	521 502	293
● schwarz matt	526 667	318
ND		
● chrom	527 647	351

KANO

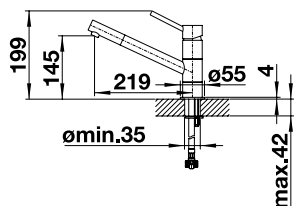

Rohr-
auslauf

Kaltstart Auslauf 360° schwenkbar

SILGRANIT-LOOK HD		INDEX
● silgrantischwarz/chrom	526 175	398
● anthrazit/chrom	525 028	398
● vulkangrau/chrom	526 950	398
● silgranitweiß/chrom	525 030	398
● softweiß/chrom	526 951	398
● cafe/chrom	525 033	398

Armaturen

MIDA-S

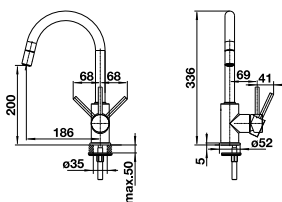

Herauszieh-/
abnehmbare
Brause bzw.
Auslauf

Auslauf 360° schwenkbar mit Schlauchauszug, nicht umstellbar

HD		INDEX
● chrom	521 454	410
● schwarz matt	526 653	448
kurzer Bedienhebel (Platzbedarf 4,5 cm statt 6,8 cm)		
● chrom	123 252	21
● schwarz matt	124 182	21

MIDA-S

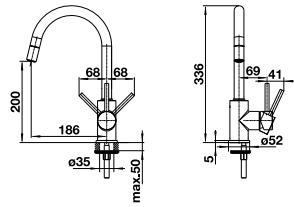

Herauszieh-/
abnehmbare
Brause bzw.
Auslauf

Auslauf 360° schwenkbar mit Schlauchauszug

SILGRANIT-LOOK HD		INDEX
● silgrantschwarz	526 146	479
● anthrazit	521455	479
● vulkangrau	526 967	479
● silgranitweiß	521 457	479
● softweiß	526 968	479
● cafe	521 461	479

kurzer Bedienhebel (Platzbedarf 4,5 cm statt 6,8 cm)

● chrom	123 252	21
---------	---------	-----------

MIDA

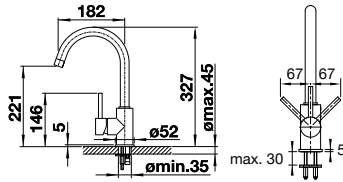

Rohr-
auslauf

Auslauf 360° schwenkbar

MESSING HD		INDEX
● chrom	517 742	228
● schwarz matt	526 649	252

kurzer Bedienhebel (Platzbedarf 4,5 cm statt 6,8 cm)

● chrom	123 252	21
● schwarz matt	124 182	21

MIDA

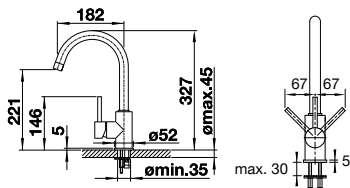

Rohr-
auslauf

Auslauf 360° schwenkbar

SILGRANIT-LOOK HD		INDEX
● silgrantschwarz	526 145	293
● anthrazit	519 415	293
● vulkangrau	526 965	293
● silgranitweiß	519 418	293
● softweiß	526 966	293
● cafe	519 423	293

kurzer Bedienhebel (Platzbedarf 4,5 cm statt 6,8 cm)

● chrom	123 252	21
---------	---------	-----------

MILA-S

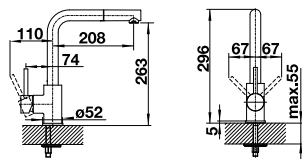

Herauszieh-/
abnehmbare
Brause bzw.
Auslauf



Variante in
Niederdruck
erhältlich

Auslauf 360° schwenkbar mit Schlauchauszug

HD		INDEX
● chrom	519 810	385
● schwarz matt	526 660	419

ND		INDEX
● chrom	521 466	557

kurzer Bedienhebel (Platzbedarf 4,5 cm statt 6,8 cm)

● chrom	123 252	21
● schwarz matt	124 182	21

MILA

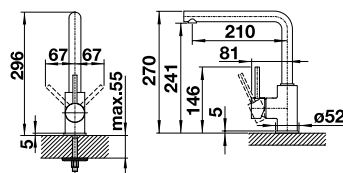

Rohr-
auslauf

Auslauf 360° schwenkbar

HD		INDEX
● chrom	519 414	318
● schwarz matt	526 657	349

kurzer Bedienhebel (Platzbedarf 4,5 cm statt 6,8 cm)

● chrom	123 252	21
● schwarz matt	124 182	21

MILI

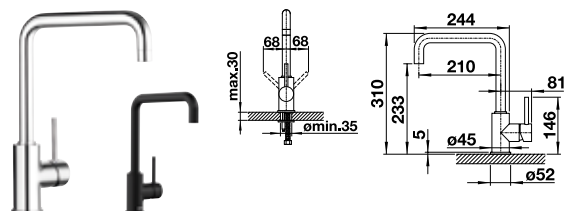

Auslauf 360° schwenkbar



Rohr-
auslauf

HD		INDEX
●	chrom	519 413 318
●	schwarz matt	526 665 349

kurzer Bedienhebel (Platzbedarf 4,5 cm statt 6,8 cm)

●	chrom	123 252 21
●	schwarz matt	124 182 21

BLANCOWEGA-S II

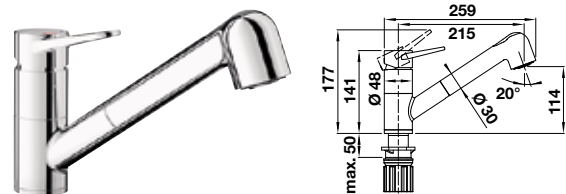

Auslauf 180° schwenkbar mit Schlauchbrause, umstellbar



Herauszieh-/
abnehmbare
Brause bzw.
Auslauf



Umschaltbare
Brause



Variante in
Niederdruck
erhältlich

HD		INDEX
●	chrom	526 416 228

ND		INDEX
●	chrom	526 417 276

BLANCOWEGA-S II

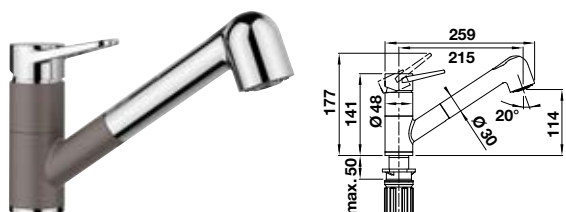

Auslauf 180° schwenkbar mit Schlauchbrause, umstellbar



Herauszieh-/
abnehmbare
Brause bzw.
Auslauf



Umschaltbare
Brause

SILGRANIT-LOOK HD		INDEX
●	silgrantischwarz/chrom	526 428 318
●	anthrazit/chrom	526 420 318
●	vulkangrau/chrom	526 983 318
●	silgranitweiß/chrom	526 421 318
●	softweiß/chrom	526 982 318

BLANCOWEGA II



Auslauf 180° schwenkbar



Rohr-
auslauf



Variante in
Niederdruck
erhältlich

HD		INDEX
●	chrom	526 402 153

ND		INDEX
●	chrom	526 403 181

BLANCOWEGA II

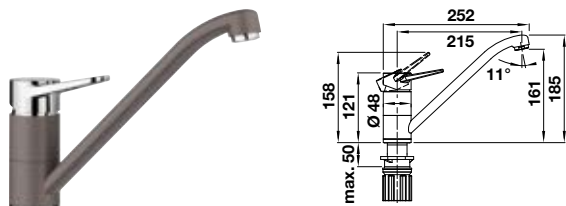

Auslauf 180° schwenkbar mit Schlauchbrause, umstellbar



Rohr-
auslauf

SILGRANIT-LOOK HD		INDEX
●	silgrantischwarz/chrom	526 415 203
●	anthrazit/chrom	526 407 203
●	vulkangrau/chrom	526 981 203
●	silgranitweiß/chrom	526 408 203
●	softweiß/chrom	526 980 203

DARAS-S

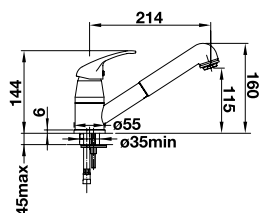

Herauszieh-/
abnehmbare
Brause bzw.
Auslauf



Variante in
Niederdruck
erhältlich

Auslauf 90° schwenkbar mit Schlauchauszug

HD		INDEX
● chrom	517 731	217
ND		
● chrom	519 724	311

DARAS-S

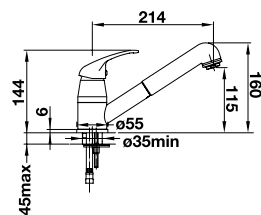

Herauszieh-/
abnehmbare
Brause bzw.
Auslauf

Auslauf 90° schwenkbar mit Schlauchauszug

SILGRANIT-LOOK HD		INDEX
● silgrantischwarz	526 153	312
● anthrazit	517 732	312
● vulkangrau	526 936	312
● silgranitweiß	517 735	312
● softweiß	526 937	312
● cafe	517 740	312

DARAS

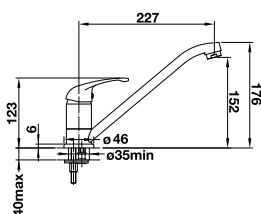

Rohr-
auslauf



Variante in
Niederdruck
erhältlich

Auslauf 360° schwenkbar

HD		INDEX
● chrom	517 720	133
ND		
● chrom	519 723	192

DARAS

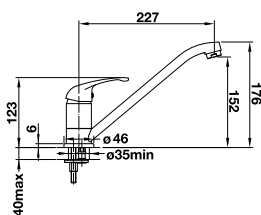

Rohr-
auslauf

Auslauf 360° schwenkbar

SILGRANIT-LOOK HD		INDEX
● silgrantischwarz	526 152	186
● anthrazit	517 721	186
● vulkangrau	526 934	186
● silgranitweiß	517 724	186
● softweiß	526 935	186
● cafe	517 729	186

VORFENSTER- ARMATUREN



ELOSCOPE-F II



Auslauf 360° schwenkbar

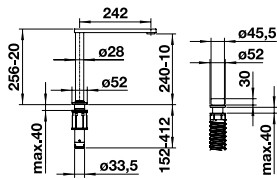

Vorfenster-
einbau



Rohr-
auslauf

HD

INDEX

chrom, versenkbar	516 672	1077
-------------------	---------	------

- Versenkbar, dabei immer voll funktionsfähig.
- Nur 3 cm Mindestabstand zwischen Spüle und Fensterflügel erforderlich.
- Einheitliche Hahnlochbohrung (2 x 35 mm) für Armatur und Bedienelement (unabhängig vom Einbaumedium).
- Abstand zwischen Bedienteil und Armatur mindestens 70mm, maximal 500mm

Achtung: Diese Armatur kann bei folgenden Modellen nicht direkt hinter dem Überlauf montiert werden: SOLIS, ANDANO IF/A, CLARON IF/A, ETAGON 700 IF/A

Vorfensterarmaturen

Armaturen

ALTA-S-F II



Kaltstart Auslauf 140° schwenkbar mit umstellbarer Schlauchbrause
Einfache und schnelle Montage mit BLANCOLock

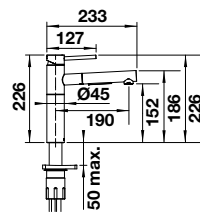

Vorfenster-
einbau



Herauszieh-/
abnehmbare
Brause bzw.
Auslauf



Umschaltbare
Brause

HD

INDEX

chrom, herausnehmbar	527 557	1016
----------------------	---------	------

Vorfenstereinbau: Min. Abstand zwischen Spüle und Fensterflügel 35 mm

ALTA-F II



Kaltstart Auslauf 360° schwenkbar
Einfache und schnelle Montage mit BLANCOLock

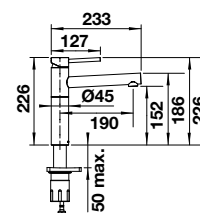

Vorfenster-
einbau

HD

INDEX

chrom, herausnehmbar	527 542	722
----------------------	---------	-----

Vorfenstereinbau: Min. Abstand zwischen Spüle und Fensterflügel 25 mm

LINUS-S-F

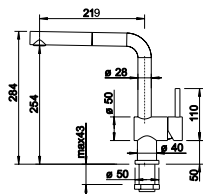

Vorfenster-einbau



Herauszieh-/abnehmbare Brause bzw. Auslauf



Variante in Niederdruck erhältlich

Kaltstart Auslauf 140° schwenkbar mit Schlauchauszug, Metallschlauch

HD	INDEX
● chrom, herausnehmbar	514 023 847
● schwarz matt, herausnehmbar	527 523 986
ND	
● chrom, herausnehmbar	514 276 932

Vorfenster-einbau: Min. Abstand zwischen Spüle und Fensterflügel 45 mm

LINUS-F

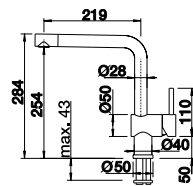

Vorfenster-einbau



Rohr-auslauf



Variante in Niederdruck erhältlich

Kaltstart Auslauf 360° schwenkbar

HD	INDEX
● chrom, herausnehmbar	514 025 752
ND	
● chrom, herausnehmbar	514 277 841

Vorfenster-einbau: Min. Abstand zwischen Spüle und Fensterflügel 25 mm

LANORA-S-F

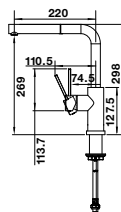

Vorfenster-einbau



Herauszieh-/abnehmbare Brause bzw. Auslauf

Kaltstart Auslauf 190° schwenkbar mit Schlauchauszug

HD	INDEX
● Edelstahl gebürstet, herausnehmbar	526 180 738

Vorfenster-einbau: Min. Abstand zwischen Spüle und Fensterflügel 45 mm

LANORA-F

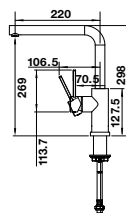

Vorfenster-einbau



Rohr-auslauf



Variante in Niederdruck erhältlich

Kaltstart Auslauf 360° schwenkbar

HD	INDEX
● Edelstahl gebürstet, herausnehmbar	526 179 580
ND	
● Edelstahl gebürstet, herausnehmbar	526 181 645

Vorfenster-einbau: Min. Abstand zwischen Spüle und Fensterflügel 25 mm

LARESSA-F

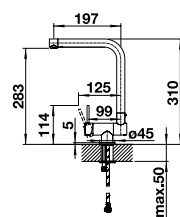

Vorfenster-einbau



Rohr-auslauf



Hebel links

Kaltstart Auslauf 360° schwenkbar, Hebel links

HD	INDEX
● chrom, klappbar	521 546 512

Vorfenster-einbau: Min. Abstand zwischen Spüle und Fensterflügel 65 mm

LARESSA-F

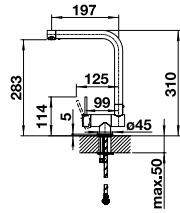

Vorfenster-
einbau
Rohr-
auslauf

Kaltstart Auslauf 360° schwenkbar, Hebel rechts

HD	INDEX
chrom, klappbar	521 545 512

Vorfenstereinbau: Min. Abstand zwischen Spüle und Fensterflügel 65 mm

CORESSA-F

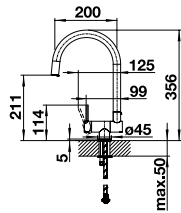

Vorfenster-
einbau
Rohr-
auslauf
Hebel
links

Kaltstart Auslauf 360° schwenkbar, Hebel links

HD	INDEX
chrom, klappbar	521 544 512

Vorfenstereinbau: Min. Abstand zwischen Spüle und Fensterflügel 65 mm

CORESSA-F

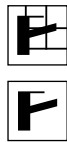
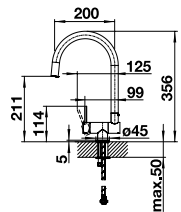

Vorfenster-
einbau
Rohr-
auslauf

Kaltstart Auslauf 360° schwenkbar, Hebel rechts

HD	INDEX
chrom, klappbar	521 543 512

Vorfenstereinbau: Min. Abstand zwischen Spüle und Fensterflügel 65 mm

KANO-S-F NEU

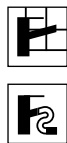
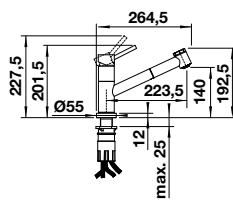

Vorfenster-
einbau
Herauszieh-
abnehmbare
Brause bzw.
Auslauf

Auslauf 120° schwenkbar, mit umstellbarer Schlauchbrause

HD	INDEX
chrom, herausnehmbar	527 969 549

ND	INDEX
chrom, herausnehmbar	527 970 722

— voraussichtlich lieferbar ab 03/2025

Vorfenstereinbau: Min. Abstand zwischen Spüle und Fensterflügel 45 mm

KANO-F NEU

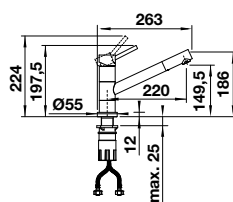

Vorfenster-
einbau
Rohr-
auslauf

Auslauf 360° schwenkbar

HD	INDEX
chrom, herausnehmbar	527 959 371

ND	INDEX
chrom, herausnehmbar	527 960 447

— voraussichtlich lieferbar ab 03/2025

Vorfenstereinbau: Min. Abstand zwischen Spüle und Fensterflügel 25 mm

BLANCOWEGA-S-F II

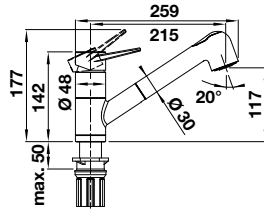

Vorfenster-
einbau



Herauszieh-/
abnehmbare
Brause bzw.
Auslauf



Umschaltbare
Brause

Auslauf 180° schwenkbar mit Schlauchbrause, umstellbar

HD	INDEX
chrom, herausnehmbar	526 418 392

Vorfenstereinbau: Min. Abstand zwischen Spüle und Fensterflügel 25 mm

BLANCOWEGA-F II

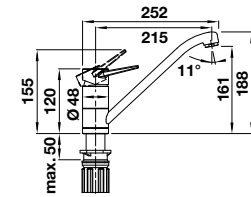

Vorfenster-
einbau



Rohr-
auslauf

Auslauf 180° schwenkbar

HD	INDEX
chrom, herausnehmbar	526 404 246

Vorfenstereinbau: Min. Abstand zwischen Spüle und Fensterflügel 25 mm

DARAS-S-F

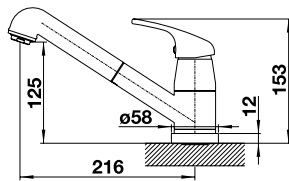

Vorfenster-
einbau



Herauszieh-/
abnehmbare
Brause bzw.
Auslauf

Auslauf 80° schwenkbar mit Schlauchauszug

HD	INDEX
chrom, herausnehmbar	521 752 412

Vorfenstereinbau: Min. Abstand zwischen Spüle und Fensterflügel 40 mm

DARAS-F

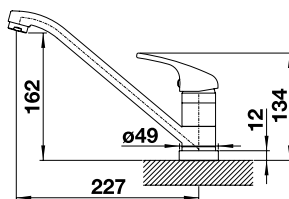

Vorfenster-
einbau



Rohr-
auslauf

Auslauf 360° schwenkbar

HD	INDEX
chrom, herausnehmbar	521 751 273

Vorfenstereinbau: Min. Abstand zwischen Spüle und Fensterflügel 30 mm

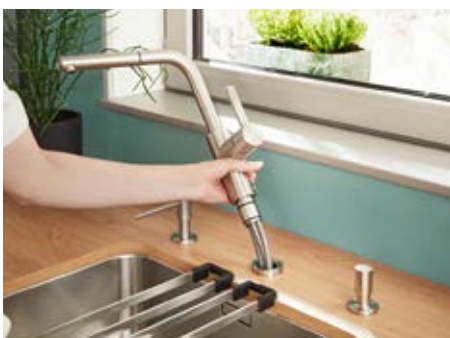

herausnehmbare Vorfenster-Armatur
(zur Seite/ins Becken legen)



klappbare Vorfenster-Armatur



versenkbare Vorfenster-Armatur

Armaturlochbohrung 35 mm · Hinweis: Bei schweren, hohen Armaturen in Verbindung mit einer Edelstahlspüle empfehlen wir den Einsatz eines Armaturenstabilisators (siehe Seite 155)

PIONA SPÜLMITTELSPENDER

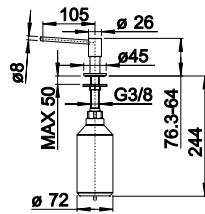

INDEX

● chrom	517 667	286
● Edelstahl gebürstet	517 537	519
● Edelstahl Seidenmatt	515 992	542

von oben befüllbar, Flascheninhalt 300 ml, Verwendungshinweis: Mischverhältnis Wasser VS Spülmittel 1:1 (für Seife ungeeignet),

Lochbohrung 35 mm

LIVIA SPÜLMITTELSPENDER

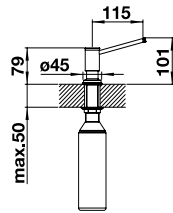

INDEX

● chrom	521 291	221
● satin gold	526 698	270

von oben befüllbar, Flascheninhalt 500 ml, Verwendungshinweis: Mischverhältnis Wasser VS Spülmittel 1:1 (für Seife ungeeignet),

Lochbohrung 35 mm

LATO SPÜLMITTELSPENDER

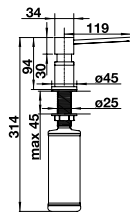

INDEX

● chrom	525 808	183
● PVD Steel	525 809	220
● satin dark steel	527 743	274
● satin platinum	527 721	274
● satin gold	526 699	220
● schwarz matt	525 789	256

von oben befüllbar, Flascheninhalt 300 ml, Verwendungshinweis: Mischverhältnis Wasser VS Spülmittel 1:1 (für Seife ungeeignet), Lochbohrung 35 mm

LATO SPÜLMITTELSPENDER

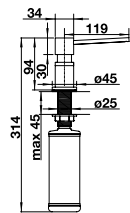

SILGRANIT-LOOK

INDEX

● silgrantischwarz/chrom	526 177	235
● anthrazit/chrom	525 810	235
● felsgrau/chrom	525 817	235
● vulkangrau/chrom	526 954	235
● silgranitweiß/chrom	525 814	235
● softweiß/chrom	526 955	235
● tartufo/chrom	525 816	235
● cafe/chrom	525 815	235

von oben befüllbar, Flascheninhalt 300 ml, Verwendungshinweis: Mischverhältnis Wasser VS Spülmittel 1:1 (für Seife ungeeignet), Lochbohrung 35 mm

TORRE SPÜLMITTELSPENDER

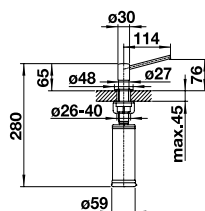

INDEX

● chrom	512 593	167
● Edelstahl gebürstet	521 541	265
● PVD Steel	526 430	252
● satin dark steel	527 744	304
● satin platinum	527 722	304

von oben befüllbar, Flascheninhalt 300 ml, Verwendungshinweis: Mischverhältnis Wasser VS Spülmittel 1:1 (für Seife ungeeignet),

Lochbohrung 35 mm

Spülmittelspender

Armaturen



ABFALL-SYSTEME

SELECT II 60/4 ORGA

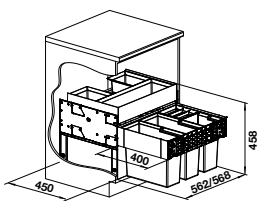
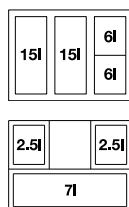

600

mm
Unter-
schrank

		INDEX	
Kunststoff, Stahlblech	526 211	766	

- Stabiles Schienensystem mit Vollauszug und gedämpftem Selbsteinzug
- Schnelle einfache Montage, **es wird ein Korpus mit losen Fronten ohne Topfbohrungen und mit einer mittigen Griffbohrung benötigt**
- Seitenwandmontage, inkl. Organisationsschublade und Deckel für einen 6 l Eimer

Passendes Zubehör finden Sie ab Seite 146.

SELECT II XL 60/3 ORGA

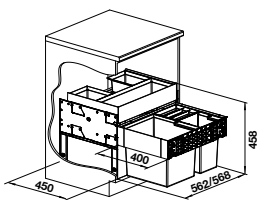
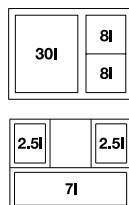

600

mm
Unter-
schrank

		INDEX	
Kunststoff, Stahlblech	526 210	749	

- Stabiles Schienensystem mit Vollauszug und gedämpftem Selbsteinzug
- Schnelle einfache Montage, **es wird ein Korpus mit losen Fronten ohne Topfbohrungen und mit einer mittigen Griffbohrung benötigt**
- Seitenwandmontage, inkl. Organisationsschublade und Deckel für einen 8 l Eimer

Passendes Zubehör finden Sie ab Seite 146.

SELECT II 60/3 ORGA

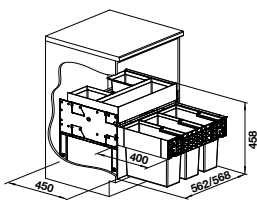
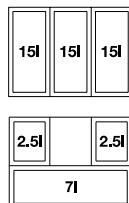

600

mm
Unter-
schrank

		INDEX	
Kunststoff, Stahlblech	526 209	713	

- Stabiles Schienensystem mit Vollauszug und gedämpftem Selbsteinzug
- Schnelle einfache Montage, **es wird ein Korpus mit losen Fronten ohne Topfbohrungen und mit einer mittigen Griffbohrung benötigt**
- Seitenwandmontage, inkl. Organisationsschublade, Deckel bitte separat bestellen

Passendes Zubehör finden Sie ab Seite 146.

SELECT II 60/2 ORGA

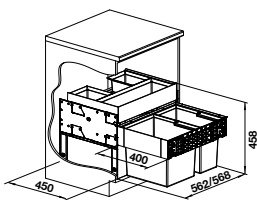

600

mm
Unter-
schrank

		INDEX	
Kunststoff, Stahlblech	526 208	707	

- Stabiles Schienensystem mit Vollauszug und gedämpftem Selbsteinzug
- Schnelle einfache Montage, **es wird ein Korpus mit losen Fronten ohne Topfbohrungen und mit einer mittigen Griffbohrung benötigt**
- Seitenwandmontage, inkl. Organisationsschublade

Passendes Zubehör finden Sie ab Seite 146.

SELECT II 60/4

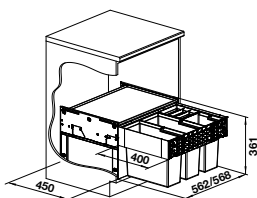
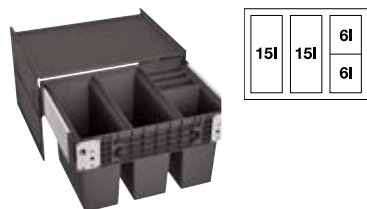

600 mm
Unter-
schrank

INDEX		
Kunststoff, Stahlblech	526 206	549
– Stabiles Schienensystem mit Vollauszug und gedämpftem Selbsteinzug – Schnelle einfache Montage, es wird ein Korpus mit losen Fronten ohne Topfbohrungen und mit einer mittigen Griffbohrung benötigt – Seitenwandmontage, inkl. Deckel für einen 6 l Eimer		

Passendes Zubehör finden Sie ab Seite 146.

SELECT II XL 60/3

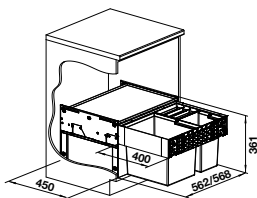
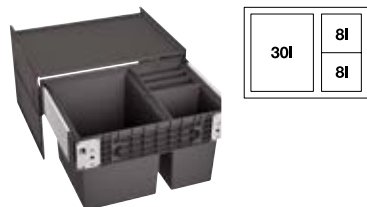

600 mm
Unter-
schrank

INDEX		
Kunststoff, Stahlblech	526 205	529
– Stabiles Schienensystem mit Vollauszug und gedämpftem Selbsteinzug – Schnelle einfache Montage, es wird ein Korpus mit losen Fronten ohne Topfbohrungen und mit einer mittigen Griffbohrung benötigt – Seitenwandmontage, inkl. Deckel für einen 8 l Eimer		

Passendes Zubehör finden Sie ab Seite 146.

SELECT II 60/3

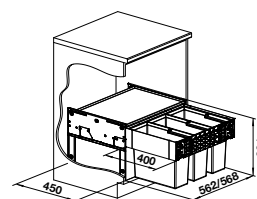
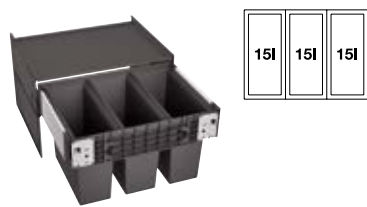

600 mm
Unter-
schrank

INDEX		
Kunststoff, Stahlblech	526 204	493
– Stabiles Schienensystem mit Vollauszug und gedämpftem Selbsteinzug – Schnelle einfache Montage, es wird ein Korpus mit losen Fronten ohne Topfbohrungen und mit einer mittigen Griffbohrung benötigt – Seitenwandmontage		

Passendes Zubehör finden Sie ab Seite 146.

SELECT II 60/2

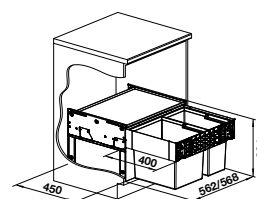
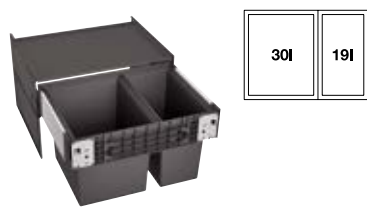

600 mm
Unter-
schrank

INDEX		
Kunststoff, Stahlblech	526 203	483
– Stabiles Schienensystem mit Vollauszug und gedämpftem Selbsteinzug – Schnelle einfache Montage, es wird ein Korpus mit losen Fronten ohne Topfbohrungen und mit einer mittigen Griffbohrung benötigt – Seitenwandmontage		

Passendes Zubehör finden Sie ab Seite 146.

SELECT II 40/1 COMBI

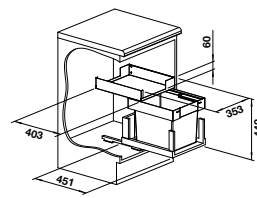

600 mm
Unter-
schrank

INDEX		
Kunststoff, Stahlblech	526 304	798
– Stabiles Schienensystem mit Vollauszug und gedämpftem Selbsteinzug – Schnelle einfache Montage, es wird ein Korpus mit losen Fronten ohne Topfbohrungen und mit einer mittigen Griffbohrung benötigt – Montage am Korpusboden neben drink.soda EVOL-S Pro		

Passendes Zubehör finden Sie ab Seite 146.

SELECT II 40/2 COMBI

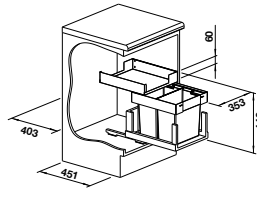

600 mm
Unter-
schrank

INDEX		
Kunststoff, Stahlblech	527 854	841
– Stabiles Schienensystem mit Vollauszug und gedämpftem Selbsteinzug – Schnelle einfache Montage, es wird ein Korpus mit losen Fronten ohne Topfbohrungen und mit einer mittigen Griffbohrung benötigt – Montage am Korpusboden neben drink.soda EVOL-S Pro		

Passendes Zubehör finden Sie ab Seite 146.

SELECT II COMPACT 60/2

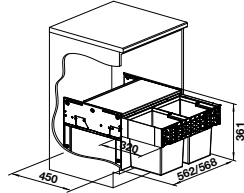

600 mm
Unter-
schrank

INDEX		
Kunststoff, Stahlblech	526 207	528

- Stabiles Schienensystem mit Vollauszug und gedämpftem Selbsteinzug
- Schnelle einfache Montage, **es wird ein Korpus mit losen Fronten ohne Topfbohrungen und mit einer mittigen Griffbohrung benötigt**

Passendes Zubehör finden Sie ab Seite 146.

SELECT II 50/3

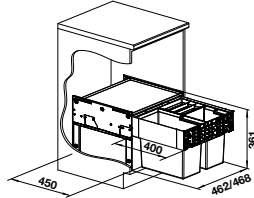
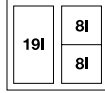

500 mm
Unter-
schrank

INDEX		
Kunststoff, Stahlblech	526 202	522

- Stabiles Schienensystem mit Vollauszug und gedämpftem Selbsteinzug
- Schnelle einfache Montage, **es wird ein Korpus mit losen Fronten ohne Topfbohrungen und mit einer mittigen Griffbohrung benötigt**
- Seitenwandmontage, inkl. Deckel für einen 8 l Eimer

Passendes Zubehör finden Sie ab Seite 146.

SELECT II 50/2

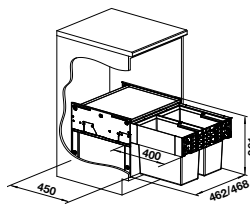
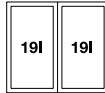

500 mm
Unter-
schrank

INDEX		
Kunststoff, Stahlblech	526 201	458

- Stabiles Schienensystem mit Vollauszug und gedämpftem Selbsteinzug
- Schnelle einfache Montage, **es wird ein Korpus mit losen Fronten ohne Topfbohrungen und mit einer mittigen Griffbohrung benötigt**
- Seitenwandmontage

Passendes Zubehör finden Sie ab Seite 146.

SELECT II 45/2

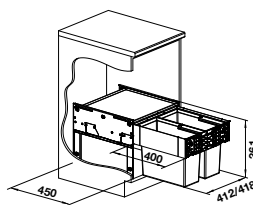
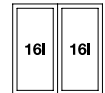

450 mm
Unter-
schrank

INDEX		
Kunststoff, Stahlblech	526 200	444

- Stabiles Schienensystem mit Vollauszug und gedämpftem Selbsteinzug
- Schnelle einfache Montage, **es wird ein Korpus mit losen Fronten ohne Topfbohrungen und mit einer mittigen Griffbohrung benötigt**
- Seitenwandmontage

Passendes Zubehör finden Sie ab Seite 146.

FLEXON II 60/4

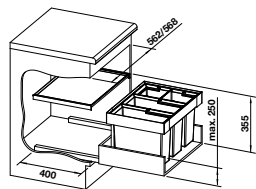

600 mm
Unter-
schrank

INDEX		
Kunststoff, Stahlblech	521 474	350

- Das System für den Einbau in vorhandene Auszüge, **es wird daher ein Auszug mit Front vom Küchenhersteller benötigt**
- Für Rahmenfronten ab 90 mm Rahmen geeignet
- inkl. Systemabdeckung (Ablageboden im Korpus)
- inkl. Deckel für einen 6 l Eimer

Passendes Zubehör finden Sie ab Seite 146.

FLEXON II XL 60/3

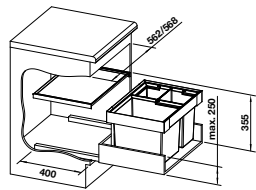

600 mm
Unter-
schrank

INDEX		
Kunststoff, Stahlblech	521 473	347

- Das System für den Einbau in vorhandene Auszüge, **es wird daher ein Auszug mit Front vom Küchenhersteller benötigt**
- Für Rahmenfronten ab 90 mm Rahmen geeignet
- inkl. Systemabdeckung (Ablageboden im Korpus)
- inkl. Deckel für einen 8 l Eimer

Passendes Zubehör finden Sie ab Seite 146.

FLEXON II 60/3

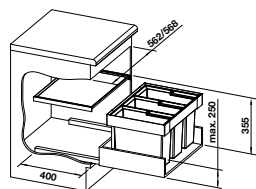

600 mm
Unter-
schrank

INDEX		
Kunststoff, Stahlblech	521 472	337

- Das System für den Einbau in vorhandene Auszüge, **es wird daher ein Auszug mit Front vom Küchenhersteller benötigt**
- Für Rahmenfronten ab 90 mm Rahmen geeignet
- inkl. Systemabdeckung (Ablageboden im Korpus)

Passendes Zubehör finden Sie ab Seite 146.

FLEXON II 60/2

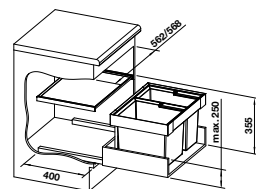

600 mm
Unter-
schrank

INDEX		
Kunststoff, Stahlblech	521 471	335

- Das System für den Einbau in vorhandene Auszüge, **es wird daher ein Auszug mit Front vom Küchenhersteller benötigt**
- Für Rahmenfronten ab 90 mm Rahmen geeignet
- inkl. Systemabdeckung (Ablageboden im Korpus)

Passendes Zubehör finden Sie ab Seite 146.

FLEXON II 50/3

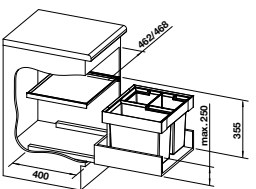
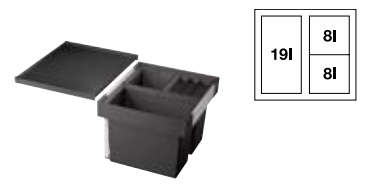

500 mm
Unter-
schrank

INDEX		
Kunststoff, Stahlblech	521 470	314

- Das System für den Einbau in vorhandene Auszüge, **es wird daher ein Auszug mit Front vom Küchenhersteller benötigt**
- Für Rahmenfronten ab 90 mm Rahmen geeignet,
- inkl. Systemabdeckung (Ablageboden im Korpus)
- inkl. Deckel für einen 8 l Eimer

Passendes Zubehör finden Sie ab Seite 146.

FLEXON II 50/2

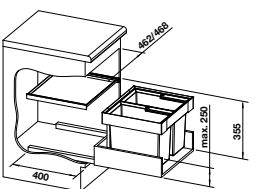

500 mm
Unter-
schrank

INDEX		
Kunststoff, Stahlblech	521 469	286

- Das System für den Einbau in vorhandene Auszüge, **es wird daher ein Auszug mit Front vom Küchenhersteller benötigt**
- Für Rahmenfronten ab 90 mm Rahmen geeignet
- inkl. Systemabdeckung (Ablageboden im Korpus)

Passendes Zubehör finden Sie ab Seite 146.

FLEXON II 45/2

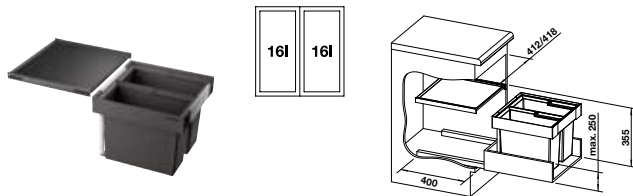

450 mm
Unter-
schrank

Kunststoff, Stahlblech	521 468	284
------------------------	---------	------------

- Das System für den Einbau in vorhandene Auszüge, **es wird daher ein Auszug mit Front vom Küchenhersteller benötigt**
- Für Rahmenfronten ab 90 mm Rahmen geeignet
- inkl. Systemabdeckung (Ablageboden im Korpus)

Passendes Zubehör finden Sie ab Seite 146.

INDEX

FLEXON II 30/2

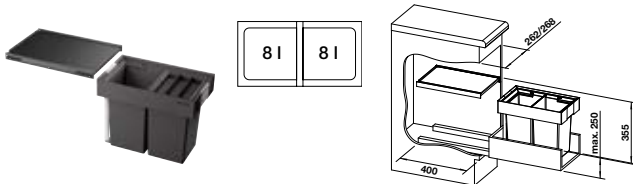

300 mm
Unter-
schrank

Kunststoff, Stahlblech	521 467	273
------------------------	---------	------------

- Das System für den Einbau in vorhandene Auszüge, **es wird daher ein Auszug mit Front vom Küchenhersteller benötigt**
- Für Rahmenfronten ab 90 mm Rahmen geeignet
- inkl. Systemabdeckung (Ablageboden im Korpus)
- inkl. Deckel für einen 8 l Eimer

Passendes Zubehör finden Sie ab Seite 146.

INDEX

FLEXON II 30/1

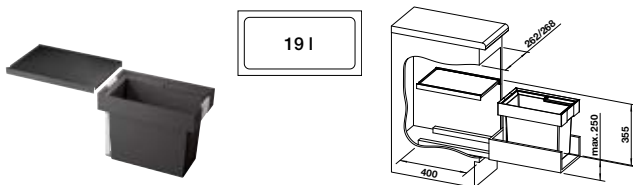

300 mm
Unter-
schrank

Kunststoff, Stahlblech	521 542	269
------------------------	---------	------------

- Das System für den Einbau in vorhandene Auszüge, **es wird daher ein Auszug mit Front vom Küchenhersteller benötigt**
- Für Rahmenfronten ab 90 mm Rahmen geeignet
- inkl. Systemabdeckung (Ablageboden im Korpus)

Passendes Zubehör finden Sie ab Seite 146.

INDEX

FLEXON II LOW 90/4

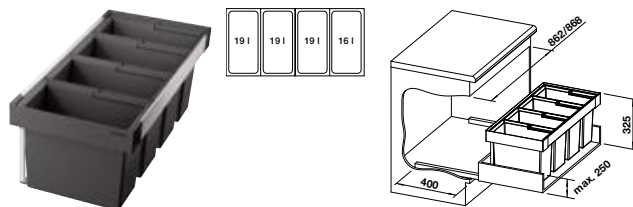

900 mm
Unter-
schrank

Kunststoff, Stahlblech	521 475	364
------------------------	---------	------------

- Das System für den Einbau in vorhandene Auszüge, **es wird daher ein Auszug mit Front vom Küchenhersteller benötigt**
- Für Rahmenfronten ab 90 mm Rahmen geeignet
- Ohne Systemabdeckung

Passendes Zubehör finden Sie ab Seite 146.

INDEX

FLEXON II LOW 80/3

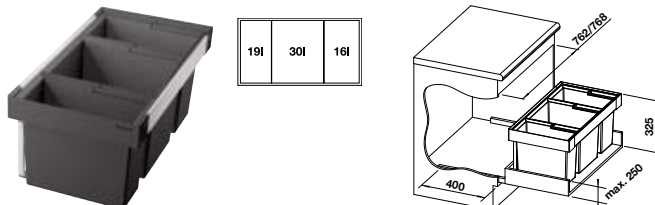

800 mm
Unter-
schrank

Kunststoff, Stahlblech	525 221	347
------------------------	---------	------------

- Das System für den Einbau in vorhandene Auszüge, **es wird daher ein Auszug mit Front vom Küchenhersteller benötigt**
- Für Rahmenfronten ab 90 mm Rahmen geeignet
- Ohne Systemabdeckung

Passendes Zubehör finden Sie ab Seite 146.

INDEX

FLEXON II LOW 60/4

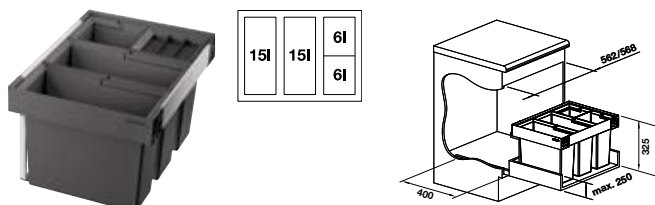

600 mm
Unter-
schrank

Kunststoff, Stahlblech	526 644	297
------------------------	---------	------------

- Das System für den Einbau in vorhandene Auszüge, **es wird daher ein Auszug mit Front vom Küchenhersteller benötigt**
- Für Rahmenfronten ab 90 mm Rahmen geeignet
- Ohne Systemabdeckung
- inkl. Deckel für einen 6l Eimer

Passendes Zubehör finden Sie ab Seite 146.

INDEX

FLEXON II LOW XL 60/3

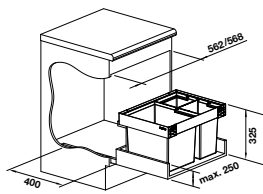
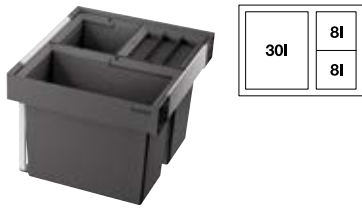

600 mm
Unter-
schrank

INDEX		
Kunststoff, Stahlblech	526 643	294

- Das System für den Einbau in vorhandene Auszüge, **es wird daher ein Auszug mit Front vom Küchenhersteller benötigt**
- Für Rahmenfronten ab 90 mm Rahmen geeignet
- Ohne Systemabdeckung
- inkl. Deckel für einen 8l Eimer

Passendes Zubehör finden Sie ab Seite 146.

FLEXON II LOW 60/3

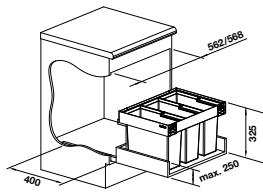

600 mm
Unter-
schrank

INDEX		
Kunststoff, Stahlblech	526 642	288

- Das System für den Einbau in vorhandene Auszüge, **es wird daher ein Auszug mit Front vom Küchenhersteller benötigt**
- Für Rahmenfronten ab 90 mm Rahmen geeignet
- Ohne Systemabdeckung

Passendes Zubehör finden Sie ab Seite 146.

FLEXON II LOW 60/2

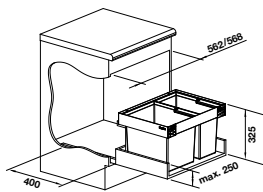

600 mm
Unter-
schrank

INDEX		
Kunststoff, Stahlblech	526 641	286

- Das System für den Einbau in vorhandene Auszüge, **es wird daher ein Auszug mit Front vom Küchenhersteller benötigt**
- Für Rahmenfronten ab 90 mm Rahmen geeignet
- Ohne Systemabdeckung

Passendes Zubehör finden Sie ab Seite 146.

FLEXON II LOW 50/3

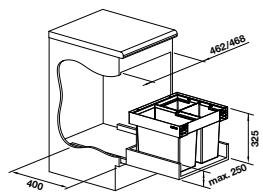

500 mm
Unter-
schrank

INDEX		
Kunststoff, Stahlblech	526 640	266

- Das System für den Einbau in vorhandene Auszüge, **es wird daher ein Auszug mit Front vom Küchenhersteller benötigt**
- Für Rahmenfronten ab 90 mm Rahmen geeignet
- Ohne Systemabdeckung
- inkl. Deckel für einen 8l Eimer

Passendes Zubehör finden Sie ab Seite 146.

FLEXON II LOW 50/2

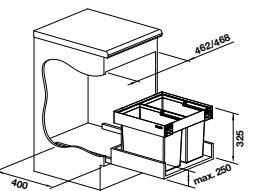

500 mm
Unter-
schrank

INDEX		
Kunststoff, Stahlblech	526 639	234

- Das System für den Einbau in vorhandene Auszüge, **es wird daher ein Auszug mit Front vom Küchenhersteller benötigt**
- Für Rahmenfronten ab 90 mm Rahmen geeignet
- Ohne Systemabdeckung

Passendes Zubehör finden Sie ab Seite 146.

BOTTON PRO 60/3 AUTOMATIC

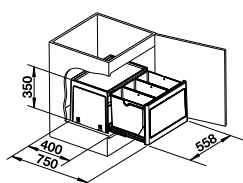

600 mm
Unter-
schrank

INDEX		
Kunststoff	517 470	286

- **System zur Bodenmontage hinter Schwenktüren**, mit Türmitnehmer zum automatischen Öffnen des Abfallsystems beim Öffnen der Tür
- Es werden Türen mit min. 100 Grad Öffnungswinkel benötigt!

BOTTON PRO 45/2 AUTOMATIC

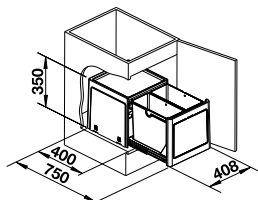

450 mm
Unter-
schrank

INDEX		
Kunststoff	517 468	221

- **System zur Bodenmontage hinter Schwenktüren**, mit Türmitnehmer zum automatischen Öffnen des Abfallsystems beim Öffnen der Tür
- Es werden Türen mit min. 100 Grad Öffnungswinkel benötigt!

BOTTON PRO 60/3 MANUELL

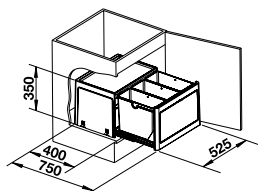

600 mm
Unter-
schrank

INDEX		
Kunststoff	517 469	238

- **System zur Bodenmontage hinter Schwenktüren**, zur händischen Bedienung

BOTTON PRO 45/2 MANUELL

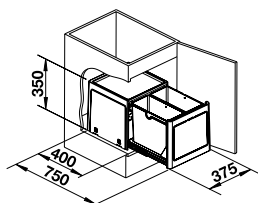

450 mm
Unter-
schrank

INDEX		
Kunststoff	517 467	185

- **System zur Bodenmontage hinter Schwenktüren**, zur händischen Bedienung

BOTTON II 30/2

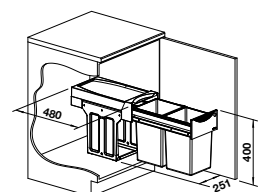

300 mm
Unter-
schrank

INDEX		
Kunststoff	526 376	190

- **System zur Bodenmontage hinter Schwenktüren**, zur händischen Bedienung

SOLON-IF

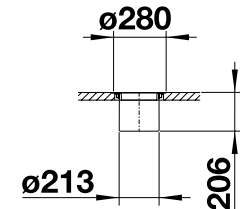

300 mm
Unter-
schrank

INDEX		
Edelstahl	512 471	652

- **System zur Montage in Arbeitsplatten**
- Aufliegender und flächenbündiger Einbau möglich
- Im Lieferumfang ist ein Deckel, 7 l Eimer und ein Aufnahme-Ring aus Edelstahl enthalten

SINGOLO



14 l

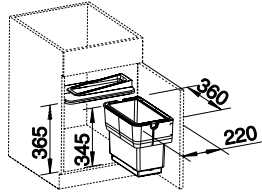

450 mm Unterschrank

		INDEX
Kunststoff	512 880	101
– System zur Montage an Schwenktüren – Eimerdeckel		

SINGOLO XL



20 l

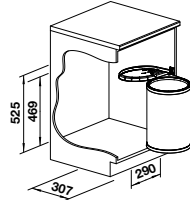

400 mm Unterschrank

		INDEX
Kunststoff	527 971	123
– System zur Montage an Schwenktüren – Eimerdeckel		

ORGA-SHELF H



600 mm Unterschrank

FÜR SCHWENKTÜREN		INDEX
Aluminium	527 459	154
– Passend zu anderen Schrankelementen wie SELECT II, BOTTON und FLEXON II – Version für 60 cm breite Schränke mit Schwenktüren		

ORGA-SHELF P



600 mm Unterschrank

FÜR AUSZUGSFRONTEN		INDEX
Aluminium	527 458	154
– Passend zu anderen Schrankelementen wie SELECT II und FLEXON II – Version für 60 cm breite Schränke mit Frontauszug		

FLAT DRAWER 60 H

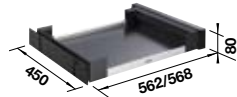

600 mm Unterschrank

FÜR SCHWENKTÜREN		INDEX
	527 666	245
– Version für 60 cm breite Schränke mit Schwenktüren – Schublade mit Soft-Closing bietet Stauraum im mittleren Bereich des Unterschranks – Ideal zum Verstauen von Spülzubehör, Reinigungsutensilien, Beutelrollen, CO ₂ -Zylindern, Spülmaschinen-Tabs und anderen Kleinteilen – Einfacher Zugang dank Aussparung an der Schubladenfront und Vollauszug – Leicht zu reinigen		

FLAT DRAWER 60 P

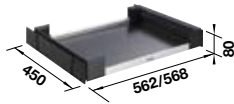

600

mm
Unter-
schrank

FÜR AUSZUGSFRENTEN

INDEX

	527 665	245
– Version für 60 cm breite Schranke mit Frontauszug, kann in Kombination mit dem Select oder Flexon Systemen verbaut werden		
– Schublade mit Soft-Closing bietet Stauraum im mittleren Bereich des Unterschranks		
– Ideal zum Verstauen von Spülzubehör, Reinigungsutensilien, Beutelrollen, CO ₂ -Zylindern, Spülmaschinen-Tabs und anderen Kleinteilen		
– Einfacher Zugang dank Aussparung an der Schubladentfront und Vollauszug		
– Leicht zu reinigen		

SELECT II ORGA

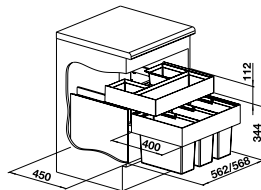

600

mm
Unter-
schrank

Zum Nachrüsten bei SELECT II und FLEXON II in 60 cm Unterschränken

INDEX

	526 212	301
– Optimale Raumaussnutzung durch flexiblen Stauraum		
– Spielend leichtes Schließen der Schublade mit dem hochwertigen, gedämpften Selbsteinzug		
– Zum Nachrüsten bei SELECT II und FLEXON II in 60 cm Unterschränken		
– Perfekt auf SELECT II und FLEXON II abgestimmtes Design		
– Bei SELECT II Orga im Lieferumfang enthalten		

UNIVERSAL BAG XL 40

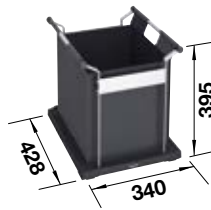

FÜR SCHWENKTÜREN

INDEX

	527 669	353
– XL-Tasche zur Lagerung oder Sammlung von trockenen Recycling-Materialien wie Glas, Papier, Dosen oder Kunststoffen		
– Starke Aluminiumstruktur hält den XL-Beutel sicher offen an Ort und Stelle		
– Einfacher Zugang dank der weiten Öffnung und der Vollauszugs-Schiebefunktion		
– Leicht zu reinigen: Beutel abnehmbar und mit einem milden Reinigungsmittel von Hand waschbar		

STORAGE CADDY 40



FÜR SCHWENKTÜREN

INDEX

	527 668	353
– Der Storage Caddy bietet Stauraum für Flaschen oder andere Utensilien		
– Lässt sich leicht abnehmen und wieder auf die verschiebbare Bodenschale stellen		
– Einfacher Zugang dank des Griffs und der Vollauszugs-Schiebefunktion mit Softeinzug		
– Leicht zu reinigen dank der großzügigen und glatten Oberflächen		

STORAGE CADDY 20

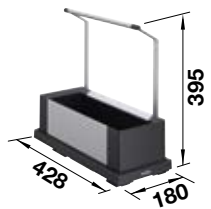

FÜR SCHWENKTÜREN

INDEX

	527 667	302
– Der Storage Caddy bietet Stauraum für Flaschen oder andere Utensilien		
– Lässt sich leicht abnehmen und wieder auf die verschiebbare Bodenschale stellen		
– Einfacher Zugang dank des Griffs und der Vollauszugs-Schiebefunktion mit Softeinzug		
– Leicht zu reinigen dank der großzügigen und glatten Oberflächen		

UNIVERSALBOX

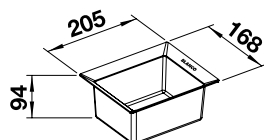

Einhängbar in 8 l, - 15 l oder 19 l Eimer von SELECT II und FLEXON II

INDEX

	229 342	55

DEPOTSCHALE



Passend für SELECT II 40 Combi sowie allen 30 Liter Eimern

INDEX

	235 845	130
--	---------	------------

– inkl. Deckel

SELECT EIMER



Geeignet für SELECT II und FLEXON II-Systeme

INDEX

30 Liter (B 372 x T 309 x H 313 mm)	229 333	45
19 Liter (B 372 x T 209 x H 313 mm)	229 332	35
17 Liter (B 292 x T 258 x H 313 mm)	235 432	35
16 Liter (B 372 x T 184 x H 313 mm)	229 331	35
15 Liter (B 372 x T 172 x H 313 mm)	229 330	34
13 Liter (B 185 x T 309 x H 313 mm)	205 574	34
8 Liter (B 185 x T 210 x H 313 mm)	231 973	36
6 Liter (B 185 x T 170 x H 313 mm)	231 971	28

EIMERDECKEL



Geeignet für SELECT II und FLEXON II-Systeme

INDEX

Deckel für 15 Liter Eimer	229 338	41
Deckel für 8 Liter Eimer	231 975	35
Deckel für 6 Liter Eimer	231 974	34

AKTIVBIO-DECKEL



- Filtertausch alle 3 Monate empfohlen
- Set deckt den empfohlenen Jahresbedarf

Passend für SELECT II und FLEXON II Systeme

INDEX

Deckel für 8 Liter Eimer	524 220	87
Deckel für 6 Liter Eimer	524 219	78

Filter für AktivBio-Deckel 8 l, 4 Stück	524 226	15
Filter für AktivBio-Deckel 6 l, 4 Stück	524 225	13

SELECT II RAHMENSTEG



Nicht kombinierbar mit SELECT II Combi, SELECT II Compact 60/2 und SELECT II 45/2

INDEX

	239 913	29
--	---------	-----------

- Flexibel einsetzbarer Rahmensteg
- Ermöglicht die einfache Eimerumrüstung von z.B. SELECT II 60/2 mit zwei Eimern auf XL 60/3 mit drei Eimern
- Noch mehr Möglichkeiten bei der Eimerkonfiguration: bis zu sechs 6 l Eimer im SELECT II
- Nicht kombinierbar mit SELECT II Combi, Compact 60/2 und 45/2

SELECT CLIP

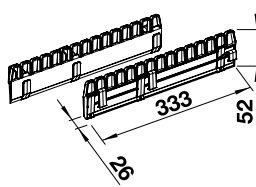

Geeignet für alle SELECT II und FLEXON II-Eimergrößen ab 15 l

INDEX

521 300

71

- Praktische Müllbeutel-Halterung für BLANCO SELECT II und FLEXON II
- Clip-On-Leisten zur einfachen und sicheren Müllbeutelbefestigung
- Geeignet für alle BLANCO SELECT II und FLEXON II-Eimergrößen ab 15 Liter und alle Müllbeutelgrößen
- Lösung für optimale Volumennutzung der SELECT II- und FLEXON II-Eimer
- Perfekt auf BLANCO SELECT II und FLEXON II abgestimmtes Design

SELECT AUTOMOVE



Elektrisches Öffnungssystem für BLANCO SELECT II

INDEX

521 301

851

- Elektrisches Öffnungssystem für 60er SELECT II Varianten (nicht für SELECT II COMPACT)
- Sanfte Öffnungsunterstützung bei allen Auszugsfronten durch Antippen
- Mehr Gestaltungsfreiheit auch für grifflose Fronten in der Küche
- Anlehnschutz gegen unbeabsichtigtes Öffnen
- Einfache und schnelle Montage
- Ablaufgarnitur mit Raumsparrohr empfohlen

MOVEX

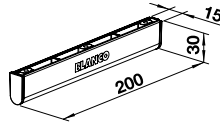

Für alle Auszugsfronten geeignet

INDEX

519 357

59

- Die komfortable Fußbetätigung für SELECT II und alle Auszugsfronten in Küchenunterschrank
- Empfohlene Sockelhöhe für den Einbau: mind. 100 mm

KOMPOSTIERBARE MÜLLBEUTEL NEU



Größe S 6-8 Liter Eimer

527 870

Größe M 15-9 Liter Eimer

527 871

- Eine Rolle enthält 15 Müllbeutel
- Biologisch Abbaubarer Kunststoff

HAUSHALTMÜLLBEUTEL NEU



Größe M 15-19 Liter Eimer

527 868

Größe L 30 Liter Eimer

527 869

- Eine Rolle enthält 15 Müllbeutel
- 50% recycelter Kunststoff

ZUBEHÖR



DREHBETÄTIGUNG RUND



- Durchmesser 47 mm
- Höhe 18 mm
- Lochbohrung 35 mm

		INDEX	
	Oberfläche poliert	119 293	50

ZUGKNOPF

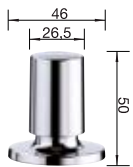

- Lochbohrung 35 mm

METALLISCHE OBERFLÄCHE		INDEX	
	Kunststoff verchromt	225 112	41
	chrom	221 339	95
	Edelstahl gebürstet	226 540	151
	Edelstahl Seidenmatt	222 118	161
	satin dark steel	206 902	137
	satin platinum	207 411	137
	satin gold	203 495	127
	schwarz matt	238 688	127

PUSHCONTROL II



- Lochbohrung 35 mm
- **Nur für Modelle mit InFino Ablaufsystem geeignet!**

		INDEX	
	Edelstahl	233 696	71
	satin dark steel	NEU 210 668	92
	satin platinum	NEU 210 669	92
	satin gold	NEU 210 667	92
	schwarz	NEU 210 666	84

PUSHCONTROL NACHRÜSTSET



- Lochbohrung 35 mm
- **Nur für Modelle mit InFino Ablaufsystem geeignet!**

		INDEX	
	Edelstahl	525 272	108

NACHRÜSTSET INFINO



INDEX

232 459

38

- Nachrüst-Set passend für Becken und Spülen mit dem Ablaufsystem InFino: CLARON, ZEROX, PLEON, SOLIS, ETAGON, ANDANO, SUBLINE, ELON und FARON

STOPFEN MANUELL INFINO



INDEX

121 710

6

AB- U. ÜBERLAUFSET



METALLISCHE OBERFLÄCHE

INDEX

● für Einzelbecken satin dark steel	206 900	181
● für Doppelbecken satin dark steel	206 901	329
● für Einzelbecken satin platinum	207 406	181
● für Doppelbecken satin platinum	207 410	329
● für Einzelbecken satin gold	203 476	169
● für Doppelbecken satin gold	203 477	305
● für Einzelbecken schwarz	239 975	169
● für Doppelbecken schwarz	239 979	305

passend für Spülen mit dem Ablaufsystem InFino: SUBLINE Silgranit, ETAGON, PLEON, PALONA, ZENAR, SOLIS, DIVON II, AXIS III 6S-IF, ZEROX, CLARON

CAPFLOW™ AUSLAUFABDECKUNG

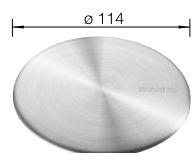

EDELSTAHL

INDEX

517 666

34

- Ästhetische Abdeckung des Auslaufs
- Volle Funktionstüchtigkeit des Siebkörbchens
- Universell einsetzbar für alle BLANCO Spülen und Becken mit 3,5-Auslauf
- Nicht kompatibel mit InFino-Ablaufsystem

DAILYCLEAN+



TÄGLICHE PFLEGE	INDEX
-----------------	-------

526 305	20
---------	-----------

- Professioneller Kalkentferner für alle Spülen- und Armaturenoberflächen
- Schonend
- für die tägliche Anwendung geeignet

SILGRANIT CLEANING SET



SILGRANITPFLEGEMITTEL	INDEX
-----------------------	-------

527 033	41
---------	-----------

- Set bestehend aus DailyClean+, DeepClean Silgranit und Reinigungsschwamm
- DailyClean+ für die Reinigung von Kalkflecken
- DeepClean Silgranit für die Reinigung von Fett und Stärke

DEEPCLEAN STAINLESS STEEL



EDELSTAHLPFLEGEMITTEL	INDEX
-----------------------	-------

526 306	24
---------	-----------

- Zur Tiefenreinigung von Spülen aus Edelstahl
- Kommt immer dann zum Einsatz, wenn sich Verunreinigungen bei der täglichen Pflege nicht mehr entfernen lassen
- Hilft bei der Entfernung kleiner Kratzer, Fremdstoffe und Flecken
- Lässt Wasser abperlen, beugt vor gegen Fingerabdrücke und Verschmutzung
- Nicht geeignet für Edelstahloberflächen in Durinox, Naturfinish, DarkSteel, sowie verchromte Flächen und Küchenarmaturen

DEEPCLEAN CERAMIC



KERAMIKPFLEGEMITTEL	INDEX
---------------------	-------

526 308	24
---------	-----------

- Zur Tiefenreinigung von Becken aus Keramik
- Kommt immer dann zum Einsatz, wenn sich Verunreinigungen bei der täglichen Pflege nicht mehr entfernen lassen
- Fett- und kalklösend, entfernt Verschmutzungen und Metallabriebe
- Poliert und konserviert
- Auch für Edelstahlspülen in Naturfinish, sowie Ceran-Kochfelder geeignet

MICROFASERTUCH



TÄGLICHE PFLEGE	INDEX
-----------------	-------

126 999	20
---------	-----------

- Für alle Oberflächen
- Zur täglichen Reinigung ohne Streifenbildung

TOP-SCHIENEN

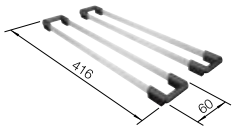

- Auf dem Beckenrand platziert, bauen die Top-Schienen eine Brücke über die Spüle und bilden so eine zweite Arbeitsebene
- Weitere Nutzungsmöglichkeiten auf der Arbeitsplatte (z.B. als Topfuntersetzer)
- Aus hochwertigem Edelstahl
- Empfohlen für NAYA, PLEON und SUBLINE aus SILGRANIT sowie folgende Edelstahl Becken: ETAGON (nur oben), CLARON, ZEROX, ANDANO, SOLIS und SUPRA

EDELSTAHL/KUNSTSTOFF	INDEX	
Set Top Schienen 400	235 906	196

BECKENGITTER

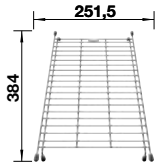

- Einklemmt in das Becken kriert das Beckengitter eine zusätzliche Funktionsebene zum Geschirr abtropfen, Lebensmittel abwaschen, etc.
- dient auf der Arbeitsplatte als Topfuntersetzer, aus hochwertigem Edelstahl
- empfohlen für NAYA, PLEON und SUBLINE aus SILGRANIT und Keramik

EDELSTAHL	INDEX	
	234 795	158

ECK-SCHALE

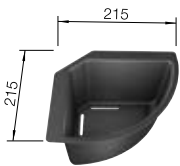

- Spül- und Abtropfschale für Lebensmittel und Geschirr
- Praktische Ablage für Spülutensilien
- Variable Platzierung mit stabilem Halt
- Effektive und flexible Beckennutzung
- Aus hochwertigem Kunststoff
- Empfohlen für DALAGO, METRA, PLEON, ZIA, LEXA, NAYA, SUBLINE, ETAGON, ANDANO, PALONA

KUNSTSTOFF	INDEX	
schwarz	235 866	101

WELLENTROPF



- Außergewöhnliches, attraktives Design in Wellenoptik
- Hohe Funktionalität durch sehr gute Ablaufwirkung und sicheren Stand für das Geschirrgut
- Ideale Ergänzung zu Becken im Unterbau, mit IF-Flachrand und mit klassischem Profilrand, auch für Silgranit Spülen geeignet

KUNSTSTOFF	INDEX	
schwarz-grau	230 734	71

ABTROPFWANNE

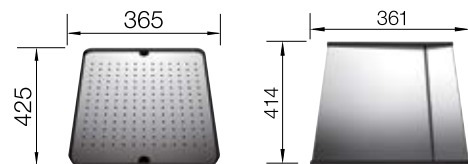

KUNSTSTOFF	INDEX	
schwarz mit Edelstahl Loch-Einsatz	513 485	158
Anlegbarer Tropf glatt	223 067	396

SCHNEIDAUFLAGE



- Spülmaschinen geeignet bis 65°C
- Ideale Schonung von Messer und Schneidbrett
- Lebensmittelecht und hygienisch
- Universell einsetzbar auf BLANCO Schneidbrettern

KUNSTSTOFF		INDEX
flexible Schneidauflage	225 469	13

UNIVERSALSCHNEIDBRETTER FÜR EINBAU VON OBEN

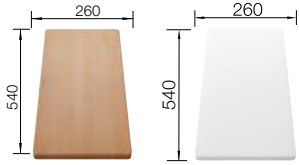

An den Außenkanten der Spüle geführtes Schneidbrett, erhältlich in massiver Buche oder Kunststoff, geeignet, 500 mm oder 510 mm Außenmaß

		INDEX
Buche massiv, Spülenbreite 500 mm	218 313	112
Buche massiv, Spülenbreite 510 mm	225 362	112
Kunststoff weiß, Spülenbreite 510 mm	210521	112
Kunststoff weiß, Spülenbreite 500 mm	217611	112

UNIVERSALSCHNEIDBRETTER FÜR U UND IF BECKEN

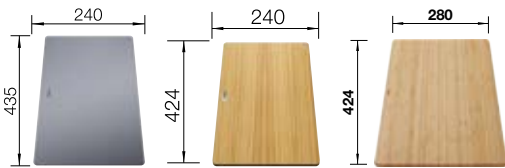

Geeignet für Becken mit einer Lichte von 400mm (zB. ETAGON, SUBLINE, ROTAN, PLEON, CLARON, ANDANO, SOLIS - nicht für Keramik oder IF/A-Becken!)

		INDEX
Sicherheitsglas	227 697	162
Esche-Compound	230 700	253
Schneidbrett aus Bambus	239 449	87

GESCHIRRKORB

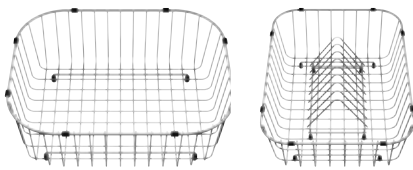

		INDEX
Edelstahl	220 573	92
Edelstahl, mit Tellerstapler (entnehmbar)	507 829	193

MULTIFUNKTIONSKORB AUS EDELSTAHL



EDELSTAHL		INDEX
	223 297	144

GERUCHSVERSCHLUSS



		INDEX
Standard	137 267	21
mit flexiblem Schlauch	137 262	21

- alle Varianten mit Abgang 40 und 50mm

BECKENVERBINDUNG



Beckenverbindung beim Einbau von 2 Becken mit 3 1/2" Korbventilen

		INDEX
	225 088	27

SCHLAUCHBRAUSENFÜHRUNG



		INDEX
für Küchenarmaturen	511 920	27

Verhindert das Verhaken des Brauseschlauches beim Müllsystem bzw. eines Auszuges.

FLEXIBLE VERBINDUNGSSCHLÄUCHE



		INDEX
500 mm (mit 3/8" Schraubverbindung)	511 321	42
300 mm (mit 3/8" Schraubverbindung)	511 320	27

HAHNLOCHSTOPFEN



EDELSTAHL GLÄNZEND		INDEX
48 mm Ø	137 164	27

Zum Verdecken nicht benötigter Armaturenlochbohrungen

ARMATURENSTABILISIERUNG

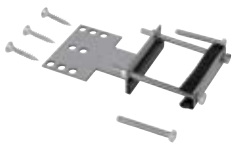

		INDEX
75 mm Winkelblech	513 384	27
60 mm Winkelblech	513 383	27

Zur Fixierung der Armatur an der Arbeitsplattenunterseite

LAMINARSTRAHLREGLER



		INDEX
	121 193	13

- Kristallklarer, spritzfreier Laminarstrahl/Klarstrahl
- Verlängerte Lebenszeit des Strahlreglers
- Perfekte Strahlqualität auch unter schwierigen Durchflussbedingungen
- Das integrierte Schutzsieb hält grobe Feststoffe zurück
- passend für BLANCO Modelle: CARENA HD, CORESSA-F HD, JURENA HD, VONDA HD

LAMINARSTRAHLREGLER



		INDEX
	121 196	13

- Kristallklarer, spritzfreier Laminarstrahl/Klarstrahl
- Verlängerte Lebenszeit des Strahlreglers
- Perfekte Strahlqualität auch unter schwierigen Durchflussbedingungen
- Das integrierte Schutzsieb hält grobe Feststoffe zurück
- passend für BLANCO Modelle: FONTAS II / S, CATRIS-S HD, CATRIS-S Flexo HD

LAMINARSTRAHLREGLER



		INDEX
	121 195	13

- Kristallklarer, spritzfreier Laminarstrahl/Klarstrahl
- Verlängerte Lebenszeit des Strahlreglers
- Perfekte Strahlqualität auch unter schwierigen Durchflussbedingungen
- Das integrierte Schutzsieb hält grobe Feststoffe zurück
- passend für BLANCO Modelle: ELOSPE-F-II HD

LAMINARSTRAHLREGLER



INDEX

121 232

13

- Kristallklarer, spritzfreier Laminarstrahl/Klarstrahl
- Verlängerte Lebenszeit des Strahlreglers
- Perfekte Strahlqualität auch unter schwierigen Durchflussbedingungen
- Das integrierte Schutzsieb hält grobe Feststoffe zurück
- passend für BLANCO Modelle: AMIBS HD, ANTAS HD, ANTAS-S HD, CANDO HD, DARAS HD, DARAS-S HD, DARAS-S-F HD, KANO-S HD, LINUS HD, LINUS-F HD, LINUS-S HD, LINUS-S-F HD, MIDA HD, MILA-S HD, MILI HD, TRADON HD

LAMINARSTRAHLREGLER



INDEX

122 294

13

- Kristallklarer, spritzfreier Laminarstrahl/Klarstrahl
- Verlängerte Lebenszeit des Strahlreglers
- Perfekte Strahlqualität auch unter schwierigen Durchflussbedingungen
- Das integrierte Schutzsieb hält grobe Feststoffe zurück
- passend für BLANCO Modelle: AVONA HD, AVONA-S HD

LAMINARSTRAHLREGLER



INDEX

121 233

13

- Kristallklarer, spritzfreier Laminarstrahl/Klarstrahl
- Verlängerte Lebenszeit des Strahlreglers
- Perfekte Strahlqualität auch unter schwierigen Durchflussbedingungen
- Das integrierte Schutzsieb hält grobe Feststoffe zurück
- passend für BLANCO Modelle: LANORA HD, LANORA-S HD, LINEE HD, LINEE-S HD, drink.soda EVOL-S Pro HD

LAMINARSTRAHLREGLER



INDEX

123 426

13

- Kristallklarer, spritzfreier Laminarstrahl/Klarstrahl
- Verlängerte Lebenszeit des Strahlreglers
- Perfekte Strahlqualität auch unter schwierigen Durchflussbedingungen
- Das integrierte Schutzsieb hält grobe Feststoffe zurück
- passend für BLANCO Modelle: CANDOR-S HD, CARENA-S HD, JURENA-S HD, KANO HD, LARESSA-F HD, LIVIA-S HD, MIDA-S HD, MILA HD,

DIAMANT-LOCHSÄGE FÜR SILGRANIT



INDEX

ø 35 mm

122 071

95

Zum Bohren der vorgefrästen Lochbohrungen (35 mm) bei Spülen aus SILGRANIT

LOCHWERKZEUG



- Lochwerkzeug 35 mm Ø
- Für das Anbringen von Batteriebohrungen in Spülen aus Edelstahl

INDEX

ø 35 mm

137 001

119

WORKTOP ORGANIZER MAIN SET



- Verbesserte Funktionalität in der Küche dank des Sets mit ausziehbarem Halter für die Spüle, Spülmittelspender, kleinem Behälter für Reinigungsutensilien und Abtropfgitter
- Ausziehbarer Halter für BLANCO Becken mit einer Breite zwischen 396 mm und 440 mm
- Kunststoffteile aus 100 % recyceltem Material

527 448

WORKTOP ORGANIZER SOAP DISPENSER



- Verbesserte Funktionalität in der Küche dank des Sets mit Spülmittelspender, kleinem Behälter für Reinigungsutensilien und Abtropfgitter
- Flexibler Einsatz auf der Arbeitsplatte oder am Spülbeckenrand für optimierte Arbeitsabläufe in der Küche
- Kunststoffteile aus 100 % recyceltem Material

527 449

WORKTOP ORGANIZER CONTAINER



- Verbesserte Funktionalität in der Küche dank des Sets mit großem Behälter für Reinigungsutensilien und Abtropfgitter
- Flexibler Einsatz auf der Arbeitsplatte oder am Spülbeckenrand für verschiedene Arbeitsabläufe in der Küche
- Kunststoffteile aus 100 % recyceltem Material

527 450

SINK DRAINER 2-IN-1

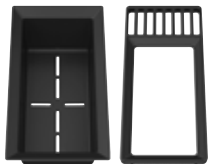

- Multifunktionale Rahmen- und Resteschalenkombination mit integrierter Abtropffläche
- Mehr Stauraum und Ordnung, perfekt abgestimmt auf die Spülen ADIRA XL 6 S und 45 S sowie die Abfallsysteme SELECT II und FLEXON II
- Die Universalgröße ermöglicht die Verwendung mit anderen Spülen von 40cm Breite
- Hergestellt aus lebensmittelechtem und spülmaschinenfestem Material

527 644

SQUEEGHEE



- Durch vier verschiedene Ecken passend für nahezu alle Spülenecken
- Mit den glatten Seiten einfach Küchenreste, Schmutz und Wasser von der Arbeitsplatte oder der Spüle wischen
- Ergonomisches Handling dank Kugelform und griffiger Oberfläche
- Hergestellt aus strapazierfähigem, lebensmittelechtem, hochwertigem Silikon
- Funktioniert effizient auf Silgranit-, Keramik- und Edelstahlspülen
- Hygienisch und wiederverwendbar - verliert mit der Zeit nicht seine ursprüngliche Form
- Trocknet schnell und lässt sich dank seiner geringen Größe und Form leicht verstauen

526 713

WASSERKARAFFE



- 1 Liter Wasserkaraffe aus Borosilikatglas mit Marmordeckel
- Karaffe spülmaschinene geeignet, Deckel per Hand zu reinigen
- Perfekte Ergänzung für alle Filterarmaturen oder drink.systems

Klarglas

527 671

Milchglas

527 672

STAINLESS STEEL WATER BOTTLE



- Doppelwandige, isolierte 700-ml-Edelstahlflasche für prickelndes, heißes und normales Leitungswasser
- Perfekte Ergänzung für alle Filterarmaturen oder drink.systems
- Einfaches Befüllen und Reinigen durch breiten Ausguß und spülmaschinenfeste Materialien

Edelstahl

527 673

WENN SIE UNS BRAUCHEN,
SIND WIR DA.



UNSER BLANCO TEAM VOR ORT

IMMER FÜR SIE DA

Das Sales- und Kundendienstteam in unseren Vertriebsbezirken freut sich auf Ihre Kontaktaufnahme. Wir garantieren schnelle und direkte Problemlösung ohne Umwege. Sie vermissen eine Produktinformation oder haben Fragen zu Lieferzeiten? Sprechen Sie uns an. Sie sind sich nicht sicher, in welcher Region Sie sind? Dann helfen Ihnen die Kollegen am anderen Ende gerne weiter.

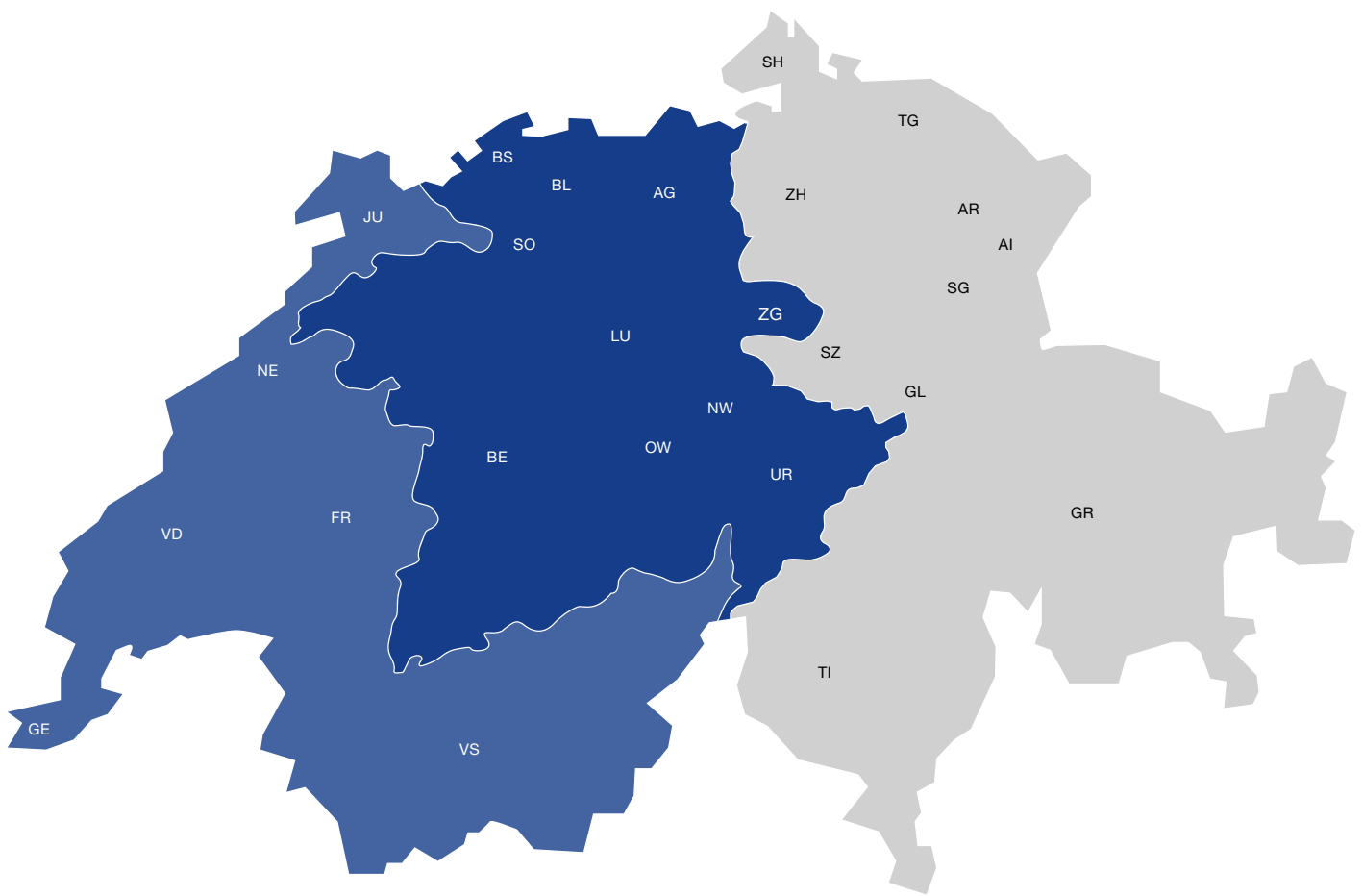

IHR ANSPRECHPARTNER NACH REGIONEN

- **Waadt, Wallis, Freiburg, Neuchâtel, Jura, Genf**
Antonio Martins,
Gebietsverkaufsleiter

T: +41 79 607 32 22
antonio.martins@blanco.ch

- **Thurgau, Schaffhausen, Schwyz, Glarus, St. Gallen, Graubünden, Tessin, Appenzell Au./In., Zürich, Lichtenstein**
Dario Farina,
Gebietsverkaufsleiter

T: +41 79 531 76 18
dario.farina@blanco.ch

- **Aargau, Zug, Uri, Obwalden, Nidwalden, Bern, Luzern, Solothurn, Basel Stadt, Basel Land**
Luigi D'Acerno, Gebietsverkaufsleiter

T: +41 79 536 58 36
luigi.dacerno@blanco.ch

AUSSTELLUNG + BESTELLUNG

Besuchen Sie unsere Ausstellung in Steinhausen!

Wir bitten Sie um eine vorherige Terminreservierung bei uns telefonisch unter +41 62 388 89 90 oder per Mail unter blanco@blanco.ch

Bestellungen richten Sie bitte direkt an: bestellung@blanco.ch



SO ERREICHEN SIE UNSER ZENTRALES BLANCO TEAM

BLANCO SCHWEIZ

Küchentechnik
Hinterbergstrasse 38b
6312 Steinhausen
Tel. 062 388 89 90
blanco@blanco.ch
blanco.ch

AUSSTELLUNG + BESTELLUNG

Küchentechnik
Hinterbergstrasse 38b
6312 Steinhausen
Tel. 062 388 89 90
blanco@blanco.ch
blanco.ch
bestellung@blanco.ch

Wir bitten Sie um eine vorherige
Terminreservierung bei uns telefonisch
unter +41 62 38889 90 oder per Mail
unter blanco@blanco.ch

24H ONLINESHOP

Online: www.blanco.ch