

# UNIT HANDBUCH 2025

**BLANCO**

BLANCO.AT

INTEGRIERTE LÖSUNGEN FÜR DEN  
WASSERPLATZ IN DER KÜCHE

BLANCO UNIT – ARMATUR, SPÜLE  
UND ABFALLSYSTEM



# INHALTSVERZEICHNIS

		ZEROX	144, 159
	<b>BLANCO UNIT</b>	<b>8-20</b>	
	DIE BLANCO UNIT	8-11	
	UNIT INSPIRATION 100		
	JAHRE BLANCO	12-13	
	UNIT INSPIRATIONEN	14-20	
	<b>BLANCO KOMPETENZEN</b>	<b>21-39</b>	
	<b>PRODUKTNEUHEITEN</b>	<b>40-42</b>	
<b>1</b>	<b>QUICKFINDER</b>	<b>43-66</b>	
<b>2</b>	<b>MULTI FRAME</b>	<b>67-76</b>	
	MULTI FRAME II 60 P		
	CHOICE.ALL	68-71	
	MULTI FRAME II 60 P		
	DRINK.SODA	72-75	
<b>3</b>	<b>SILGRANIT BECKEN</b>	<b>77-124</b>	
	<b>3.1 SILGRANIT BECKEN</b>	<b>78-104</b>	
	DALAGO	90, 97, 100	
	ETAGON	80-81, 83-84	
	LEGRA	94	
	METRA	78, 92	
	NAYA	79, 93, 99, 101	
	PLEON	88-89, 96	
	BLANCORONDO	102	
	ROTAN	91, 98	
	SUBLINE	82, 85-87, 95, 103-104	
	<b>3.2 FLÄCHENBÜNDIGER EINBAU</b>	<b>105-112</b>	
	DALAGO	108, 110-111	
	ETAGON	105-106	
	SUBLINE	107, 109, 112	
	<b>3.3 BECKEN MIT FARBIGEN KOMPONENTEN</b>	<b>113-124</b>	
	ETAGON	115, 118-119	
	PLEON	123	
	SUBLINE	116-117, 120-122, 124	
<b>4</b>	<b>EDELSTAHL BECKEN</b>	<b>125-212</b>	
	ANDANO	128-130, 145-147, 160-162, 174-175, 185-187, 201-202, 208-209	
	CLARON	126-127, 135-142, 151-158, 172-173, 179-184, 197-200, 206-207	
	BLANCODANA	171, 195	
	DIVON II	143	
	ETAGON	132-134, 148-150	
	LANTOS	164	
	LEMIS	163	
	RONDOSOL	194	
	SOLIS	165-167, 176-177, 188-190, 203-204, 210-211	
	SUPRA	168-170, 178, 191-193, 205	
	TOP	131, 196, 212	
<b>5</b>	<b>KERAMIK BECKEN</b>	<b>213-220</b>	
	ETAGON	214-215	
	PALONA	217	
	PANOR	218	
	SUBLINE	216, 219	
<b>6</b>	<b>SILGRANIT SPÜLEN</b>	<b>221-276</b>	
	<b>6.1 SILGRANIT SPÜLEN</b>	<b>222-260</b>	
	ADIRA	230-231, 251	
	AXIA III	224-226, 244, 249	
	COLLECTIS	229	
	BLANCODELTA II	222	
	ELON	233, 252	
	FARON XL	232	
	FAVUM	243, 259	
	LEGRA	241-242, 258	
	METRA	234-236, 246, 253-254	
	SONA	237, 247, 255	
	ZENAR	227-228, 245, 250	
	ZIA	223, 238-240, 248, 256-257, 260	
	<b>6.2 FLÄCHENBÜNDIGER EINBAU</b>	<b>261-276</b>	
	ADIRA	266-267, 275	
	AXIA III	262-264, 270, 273	
	BLANCODELTA II	261	
	ELON XL	268	
	METRA	269, 272, 276	
	ZENAR	265, 271, 274	
<b>7</b>	<b>EDELSTAHL SPÜLEN</b>	<b>277-322</b>	
	ANDANO XL	289-290	
	AXIS III	288, 307, 312	
	CLARON	286, 305	
	CLASSIC	322	
	CLASSIC PRO	291, 308, 313	
	CLASSIMO	292-293, 314	
	BLANCODELTA	278	
	DINAS	299-301, 318-319	
	DIVON II	282, 287, 306, 311	
	LANTOS	279, 284, 297-298, 309, 317	
	LEMIS	283, 294-296, 315-316	
	BLANCORONDOSET	302	
	TIPO	280, 303-304, 310, 320-321	
	TOP	281, 285	
<b>8</b>	<b>DRINK.SYSTEMS</b>	<b>323-332</b>	
	CHOICE.ALL	326	
	CHOICE ICONA	325	
	DRINK.FILTER EVOL-S PRO	329	
	DRINK.HOT EVOL-S PRO	328	
	DRINK.HOT EVOL MONO	330	
	DRINK.HOT TAMPERA	331	
	DRINK.SODA EVOL-S PRO	327	

<b>9</b>	<b>KÜCHENARMATUREN</b>	<b>333-416</b>
<b>9.1</b>	<b>FILTER-ARMATUREN</b>	<b>339-343</b>
	CATRIS	339
	FONTAS II	340-343
<b>9.2</b>	<b>KÜCHENARMATUREN</b>	<b>344-397</b>
	ALTA II	357-360
	AMBIS	375-376
	AVONA	355-356
	CANDOR	377
	CARENA	364-366
	CATRIS	361-362
	BLANCOCULINA II	345-348
	DARAS	396-397
	JANDORA	380
	JURENA	367
	KANO	381-386
	LANORA	378-379
	LINEE	349-351
	LINUS	369-374
	LIVIA	353
	MIDA	387-388
	MILA	389-390
	MILI	391
	PANERA	344
	SONEA	354
	TRADON	363
	VIU	368
	VONDA	352
	BLANCOWEGA II	392-395
<b>9.3</b>	<b>VORFENSTERARMATUREN</b>	<b>398-411</b>
	ALTA II	399
	CORESSA	405
	DARAS	410-411
	ELOSPE II	398
	KANO	406-407
	LANORA	402-403
	LARESSA	404
	LINUS	400-401
	BLANCOWEGA II	408-409
<b>9.4</b>	<b>SPÜLMITTELSPENDER</b>	<b>412-416</b>
	LATO	413-414
	LIVIA	412
	PIONA	412
	TORRE	415

<b>10</b>	<b>UNTERSCHRANK-ORGANISATION</b>	<b>417-440</b>
<b>10.1</b>	<b>ABFALLSYSTEME</b>	<b>418-434</b>
	BOTTON II	431
	BOTTON PRO	429-430
	FLEXON II	423-428
	SELECT II	418-422
	SINGOLO	433-434
	OLON	432
<b>10.2</b>	<b>ORGANISATIONSSYSTEME</b>	<b>435-439</b>
	FLAT DRAWER	436
	ORGA SHELF	435
	ORGANISATIONSSCHUBLADE II	437
	STORAGE CADDY	439
	UNIVERSAL BAG XL	438

<b>11</b>	<b>ZUBEHÖR</b>	<b>441-471</b>
	CARE. REINIGUNGS- UND PFLEGEPRODUKTE	470-471
	KÜCHENZUBEHÖR	460-469
	ZUBEHÖR FÜR ABFALLSYSTEME	455-459
	ZUBEHÖR FÜR KÜCHENARMATUREN	453-454
	ZUBEHÖR FÜR SPÜLENPROGRAMME	442-448
	ZUBEHÖR FÜR DRINK.SYSTEMS	450-452

<b>INFORMATIONEN &amp; NOTIZEN</b>	<b>472-515</b>
NUMERISCHE	
PRODUKTÜBERSICHT	472-498
PRODUKTBEZOGENE	
INFORMATIONEN	499-511
NOTIZEN	512-514
IHRE ANSPRECHPARTNER	515

# 1

QUICKFINDER

# 2

MULTI FRAME

# 3

SILGRANIT BECKEN

# 4

EDELSTAHL BECKEN

# 5

KERAMIK BECKEN

# 6

SILGRANIT SPÜLEN

# 7

EDELSTAHL SPÜLEN

# 8

DRINK.SYSTEMS

# 9

KÜCHENARMATUREN

# 10

UNTERSCHRANK-ORGANISATION

# 11

ZUBEHÖR

**BLANCO**

# DIE NEUE BLANCO MARKENIDENTITÄT

Mit dem neuen Erscheinungsbild verleihen wir unserer Marke und dem Konzept der BLANCO UNIT mehr **KLARHEIT, SICHTBARKEIT UND AUFMERKSAMKEIT.** So sorgen wir für eine stärkere Differenzierung sowohl im Handel als auch in der Öffentlichkeit.

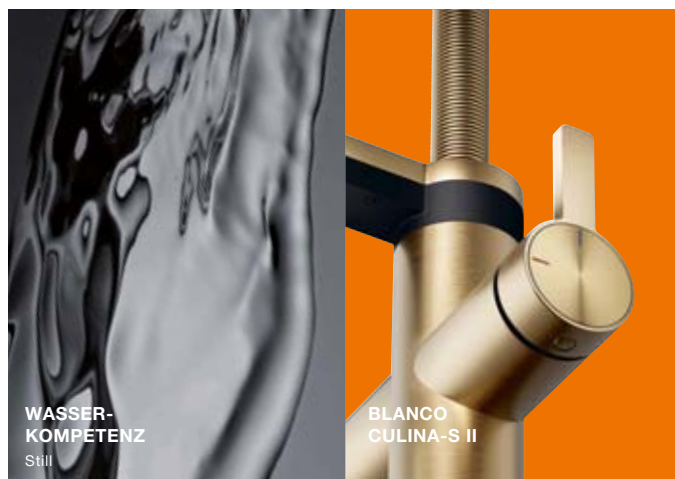

# SEIT 100 JAHREN DENKEN WIR DEN WASSERPLATZ DER KÜCHE NEU.



1

**Eine Idee führt uns seit der Gründung unseres Unternehmens im Jahr 1925 zu immer neuen Innovationen: Den zentralen Ort in der Küche zu einem Ort zu machen, der auf die Wünsche der Menschen zugeschnitten ist. Wo Form und Funktion zu einer Einheit werden – und die Küchenarbeit Freude bereitet.**

Auch wenn wir mit unermüdlichem Pioniergeist und bahnbrechenden Lösungen den Küchenwasserplatz immer wieder neu erfinden: Das Versprechen der Marke BLANCO bleibt unverändert bestehen. Mit unserem ganzheitlich gedachten Angebot gewinnen unsere Kundinnen und Kunden tagtäglich ein Stück mehr Lebensqualität. Und auch Ihnen – unseren Handelspartnerinnen und Handelspartnern – bieten wir mit einem konsequent auf die Unterstützung Ihrer Verkaufsaktivitäten ausgerichteten Service-Angebot einen echten Mehrwert.

In diesem Sinne freuen wir uns, Ihnen anlässlich unserer 100-jährigen Erfolgsgeschichte neben unserem breitgefächerten Portfolio mit unseren Jubiläums-UNITs ein besonderes Highlight anbieten zu können: Hoch attraktive Konfigurationen, die all das vereinen, wofür BLANCO steht.



2

## BLANCO VERBINDET TRADITION UND INNOVATION

- Deutsches Familienunternehmen
- Pionier in der unermüdlichen Verbesserung des Küchenwasserplatzes
- Einzigartige Expertise seit 100 Jahren
- Innovative, modulare aufeinander abgestimmte Produkte und Services
- Breites Portfolio an Premium-Produkten
- Qualitätsanspruch “Made in Germany”
- Konsequent auf Handel und Endkonsumenten ausgerichtet
- Vielfach ausgezeichnet für Design, Materialien und Innovationen

1/2

Von zahlreichen Innovationen geprägt: Der Weg vom ersten Herdwasser-schiff (1) bis zur BLANCO UNIT (2).

# 1925 | 2025

1925

beginnt Heinrich Blanc mit der Serienfabrikation von Herdwasserschiffen. Schneller und zuverlässiger als die Konkurrenz, verschafft er Blanc & Co einen uneinholbaren Vorsprung.

1951

entdeckt der visionäre Unternehmensgründer den rostfreien Edelstahl als idealen Werkstoff für die Küche und bringt ein Jahr später die erste Spüle aus Nirosta auf den Markt.

1962

feiert der Sink Dish Washer Premiere – ein Spültisch mit integrierter Spülmaschine.

1981

vermarktet BLANCO als erstes Unternehmen in der Branche weltweit Spülen aus Verbundwerkstoff: Silacron.

1985

erblickt die BLANCOMULTI BOX das Licht der Welt: Die erste, direkt mit der Spüle verbundene Abfalllösung.

2001

realisiert BLANCO mit dem AXen-Konzept den ergonomischen Wasserplatz. Das Schneidebrett ist entlang der Bewegungsachse verschiebbar und sorgt in Kombination mit cleverem Zubehör für einen fließenden Arbeitsablauf.

2017

markiert mit den Smart-Armaturen den Beginn der Ära der drink.systeme mit integriertem Wasserfilter, Heißwassersystem, Sensoren oder Messbecherfunktion.

2020

etabliert BLANCO mit dem ETAGON Konzept eine neue Dimension an Funktionalität: eine Stufe, zwei Schienen, drei Funktionsebenen.

Im gleichen Jahr vollendet BLANCO mit der Einführung der BLANCO UNIT das Prinzip der Systemlösung: Alle Komponenten des Wasserplatzes sind nahtlos aufeinander abgestimmt.

2022

revolutioniert der BLANCO Multi Frame als Komplettsystem Planung und Einbau der BLANCO UNIT.

Das 6-in-1 Wassersystem BLANCO CHOICE setzt einen neuen Standard in der individuellen Veredelung von Trinkwasser.

2023

erweitert die UNIT-App das ganzheitliche Prinzip der BLANCO UNIT um die digitale Dimension.

# DIE BLANCO UNIT.





# DIE EINEN WOLLEN ES PRAKTISCH, DIE ANDEREN „WOW!“.



**Die Ansprüche an den wichtigsten Ort der Küche – den Wasserplatz – sind so unterschiedlich wie die Menschen, die ihn nutzen.**

Die einen wünschen sich eine platzsparende Lösung, die mit einem mehrstufigen Etagenbecken und cleverem Zubehör durch Funktionalität überzeugt und sich optisch im Hintergrund hält. Die anderen möchten ihre Küche mit einem luxuriösen Touch und glanzvollen Akzenten schmücken und begeistern sich für eine Sensor-Bedienung und High-Tech im Unterschrank in Form eines 6-in-1 Wasserveredelungssystems.

Die BLANCO UNIT ist die Antwort auf die unterschiedlichen Bedürfnisse Ihrer Kundinnen und Kunden: Eine modulare Lösung, die den Wasserplatz zu einer multifunktionalen Einheit werden lässt.

Da jede Komponente einer BLANCO UNIT die unverkennbare Handschrift unserer Designabteilung trägt, ist die perfekte optische aber auch funktionale Abstimmung aller Elemente aufeinander sichergestellt. So ist eine Vielzahl von BLANCO UNITS konfigurierbar – und das ist wirklich einzigartig.

# FORM UND FUNKTION IN VOLLKOMMENER EINHEIT.

Die sorgfältig aufeinander abgestimmten Komponenten einer **BLANCO UNIT** ergänzen sich funktional und optisch ideal und ermöglichen fließende Arbeitsabläufe am Wasserplatz.

## DER WASSERPLATZ

ist der meistgenutzte Bereich in der Küche. Jede BLANCO UNIT ist darauf ausgelegt, den zur Verfügung stehenden Platz optimal zu nutzen.

60%

## WASSERPLATZ IN DER KÜCHE

25%  
15%

Herd  
Andere



Wasser zapfen  
Vorbereiten  
Abwaschen & Reinigen  
Hände waschen  
Entsorgen & Organisieren

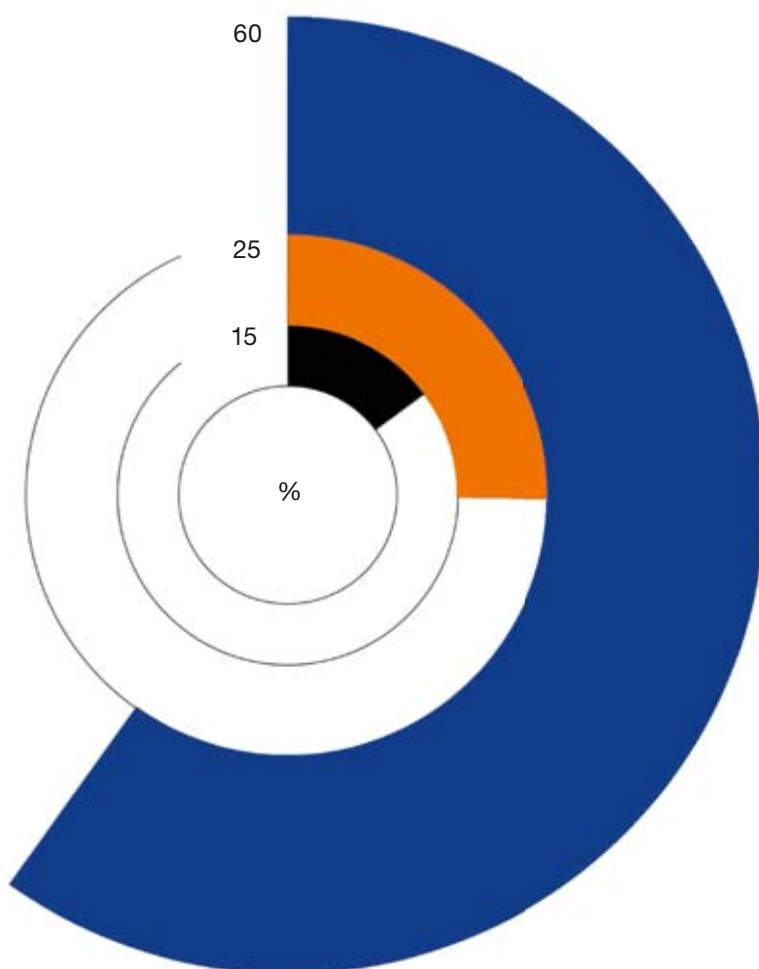

---

## ARMATUREN

Unsere hochwertigen Armaturen stehen in vielfältigen Designs und Farben mit nützlichen Funktionen zur Verfügung, fügen sich harmonisch in das Gesamtbild ein – oder setzen gekonnte Akzente.

Siehe Kapitel ab  
SEITE 333



---

## ACCESSOIRES

Mit smartem Zubehör lässt sich die UNIT noch besser auf die individuellen Wünsche anpassen.

Siehe Kapitel ab  
SEITE 441

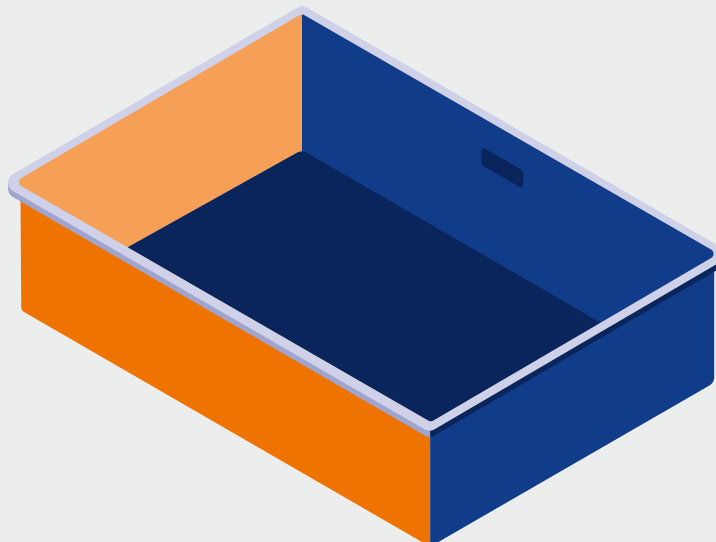

---

## BECKEN & SPÜLEN

Das Spülbecken bildet die Basis der BLANCO UNIT. Unterschiedliche Ausführungen in vielfältigen Formen aus erstklassigen Materialien stehen Ihren Kundinnen und Kunden zur freien Wahl.

Siehe Kapitel ab  
SEITE 45



---

## DRINK.SYSTEMS

Unsere Wasseraufbereitungssysteme sorgen für köstlich veredelt Wasser zum Trinken oder zur Nahrungsaufbereitung direkt aus dem Hahn. Filter reduzieren unerwünschte Bestandteile im Wasser für einen puren Geschmack.

Siehe Kapitel ab  
SEITE 323



---

## ORGANISATION- UND ABFALLLÖSUNGEN

Unsere modularen Lösungen für den Unterschrank sorgen für die optimale Ausnutzung des Raums: Gebrauchsmaterialien, Wasseraufbereitungssysteme und Küchenabfälle sind bestens organisiert.

Siehe Kapitel ab  
SEITE 417

# UNIT INSPIRATION

100  
1925 2025



# 100 JAHRE UNIT INSPIRATIONEN

Wie könnten wir unsere 100-jährige Erfolgsgeschichte besser feiern als mit unseren **JUBILÄUMS-UNITs**?  
Begeistern Sie Ihre Kundinnen und Kunden mit einzigartigen Konfigurationen zum attraktiven Preisvorteil.

## NOCH MEHR ATTRAKTIVE UNITs IM 2. HALBJAHR

Auch für das zweite Halbjahr haben wir weitere Jubiläums-UNITs entwickelt. Unser Vertrieb wird Ihnen diese besonders attraktiven Konfigurationen rechtzeitig vorstellen.

### KÜCHENARMATUR



**CHOICE Icona**  
satin dark steel

**PRODUKTDDETAILS**  
SIEHE SEITE 325

### SPÜLE/BECKEN



**ETAGON 500-U**  
vulkangrau

**PRODUKTDDETAILS**  
SIEHE SEITE 83

### ABFALL- & ORGANISATIONS-LÖSUNGEN



**Multi Frame II**  
60 XL P CHOICE.AII 60/2

**PRODUKTDDETAILS**  
SIEHE SEITE 71

### FUNKTIONALES ZUBEHÖR



**Ablauf-/Überlaufset für Einzelbecken**  
satin dark steel

**PRODUKTDDETAILS**  
SIEHE SEITE 444

# UNIT INSPIRATION CHOICE ALL











- BLANCO UNIT entfaltet das volle Potenzial einer Gourmet-Wasserbar im Herzen der Küche. Maximaler Komfort mit köstlich schmeckendem Wasser direkt aus der Armatur in der Küche. Und dazu die Wahl zwischen gefiltertem, kochend heißem oder sprudelndem Wasser.
- Erweiterte Funktionalität und intuitive Bedienung durch Touch-Display am Wasseraufbereitungssystem sowie die BLANCO App, die eine Überwachung des Wasser-, Filter- und CO<sub>2</sub>-Zylinderverbrauchs ermöglicht, Individualisierungsmöglichkeiten für Karbonisierung und Temperatur sowie eine direkte Austauschbestellung bietet.
- Ein warmer Grauton mit tiefen, harmonischen Schattierungen in Satin Dark Steel schafft eine Farbharmonie von schlichter Eleganz.

## KÜCHENARMATUR



### CHOICE Icona

-  Filter
-  Soda
-  Hot
-  Stromversorgung
-  Volume
-  Umschaltbare Brause
-  Herauszieh-/ abnehmbare Brause bzw. Auslauf
-  PVD satin dark steel  
siehe Seite 325



Weitere Alternativen:

CHOICE Icona ist auch in anderen Farben, Materialien und Installationarten erhältlich. Siehe Seiten 325

## SPÜLE/BECKEN



### ETAGON 6-F

-  Unterbündiger Einbau
-  Flächenbündiger Einbau
-  vulkangrau  
siehe Seite 106

Weitere Alternativen:

ETAGON ist auch in anderen Farben, Materialien und Installationarten erhältlich. Siehe Seiten 80-81, 83-84, 105-106, 115, 118-119, 132-134, 148-150, 214-215

## ABFALLSYSTEM



### SELECT II 40/2 Combi

siehe Seite 421

## EMPFEHLUNG OPTIONALES ZUBEHÖR

Wasserkaraffe

Wasserkaraffe

Schmutzfilter für Eckventil

Esche-Compound-Schneidbrett

Wellentropf

siehe Seite 450

siehe Seite 450

siehe Seite 453

siehe Seite 464

siehe Seite 462



# UNIT INSPIRATION MULTI FRAME II



- BLANCO UNIT entfaltet das volle Potenzial einer Gourmet-Wasserbar im Herzen der Küche. Maximaler Komfort mit köstlich schmeckendem Wasser direkt aus der Armatur in der Küche. Und dazu die Wahl zwischen gefiltertem, kochend heißem oder sprudelndem Wasser.
- Erweiterte Funktionalität und intuitive Bedienung durch Touch-Display am Wasseraufbereitungssystem sowie die BLANCO App, die eine Überwachung des Wasser-, Filter- und CO<sub>2</sub>-Zylinderverbrauchs ermöglicht, Individualisierungsmöglichkeiten für Karbonisierung und Temperatur sowie eine direkte Austauschbestellung bietet.
- Optimale Raumausnutzung und einfache Montage durch vormontiertes System für einen übersichtlichen Spülenunterschrank mit zwei Schubladen und zwei Eimern.

## KÜCHENARMATUR



### CHOICE Icona

- Filter
- Soda
- Hot
- Stromversorgung
- Volume
- Umschaltbare Brause
- Herauszieh-/ abnehmbare Brause bzw. Auslauf
- PVD satin dark steel  
siehe Seite 325

Weitere Alternativen:

CHOICE Icona ist auch in anderen Farben, Materialien und Installationarten erhältlich. Siehe Seiten 325

## SPÜLE/BECKEN



### ETAGON 6-F

- Unterbündiger Einbau
- Flächenbündiger Einbau
- vulkangrau  
siehe Seite 106

Weitere Alternativen:

ETAGON ist auch in anderen Farben, Materialien und Installationarten erhältlich. Siehe Seiten 80-81, 83-84, 105-106, 115, 118-119, 132-134, 148-150, 214-215

## ABFALLSYSTEM

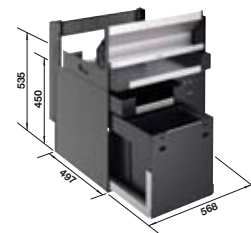

### Multi Frame II 60 XL P CHOICE.AI

- Anzahl der Schubladen
- Mindestkorpshöhe

siehe Seite 71

## EMPFEHLUNG OPTIONALES ZUBEHÖR

Worktop Organizer Main Set

siehe Seite 465



Schmutzfilter für Eckventil

siehe Seite 453



Esche-Compound-Schneidbrett

siehe Seite 464



Wellentropf

siehe Seite 462



# UNIT INSPIRATION



- Die ansprechende BLANCO UNIT in einem warmen Grauton; die Ton-in-Ton-Kombination von Armatur und Spüle ist ideal für eine Küche in warmen Grau- oder Brauntönen.
- Armatur, Spüle und Abfallsystem haben ein zeitloses, geradliniges Design, das eine effiziente Nutzung des verfügbaren Raums ermöglicht und den Schwerpunkt auf fortschrittliche Funktionalität legt.
- Die elegant geformte Unterbauspüle und das minimalistische Design der Mischbatterie setzen moderne Akzente in einer hochwertigen Küche.
- Optimierte Arbeitsabläufe beim Trinken, Zubereiten und Reinigen dank der Mischbatterie mit ausziehbarer Kopfbrause, der Unterbauspüle und dem Abfallsystem mit 2 Behältern, die alle effizient in einen 60 cm-Schrank passen.

## KÜCHENARMATUR



### LINUS-S



Herauszieh-/ abnehmbare Brause bzw. Auslauf



SILGRANIT-Look vulkangrau  
siehe Seite 371

Weitere Alternativen:

LINUS ist auch in anderen Farben, Materialien und Installationarten erhältlich.  
Siehe Seiten 369-374, 400-401

## SPÜLE/BECKEN



### SUBLINE 500-U



Unterbau



vulkangrau  
siehe Seite 85

Weitere Alternativen:

SUBLINE ist auch in anderen Farben, Materialien und Installationarten erhältlich.  
Siehe Seiten 82, 85-87, 95, 103-104, 107, 109, 112, 116-117, 120-122, 124, 216, 219

## ABFALLSYSTEM

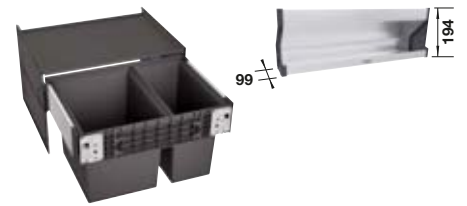

### SELECT II 60/2

siehe Seite 419

### Orga Shelf 60 P

siehe Seite 435

## EMPFEHLUNG OPTIONALES ZUBEHÖR

Schmutzfilter für Eckventil

siehe Seite 453



Strahlreglerset mit Klar- und Perlstrahlregler für Hochdruck-Armaturen, inkl. Serviceschlüssel

siehe Seite 453



Esche-Compound-Schneidbrett

siehe Seite 464



TOP-Schienen

siehe Seite 461



Multifunktionsschale

siehe Seite 469





# UNIT INSPIRATION



- Diese UNIT erfüllt auf elegante Weise die Anforderungen eines Heimkochs.
- Eine solide Edelstahl-Armatur mit hohem Bogen und ausziehbarem Schlauch erreicht jeden Winkel der Spüle und ist bereit für schwierige und leichte Aufgaben.
- Das große Volumen des Beckens und die umlaufende Abdeckleiste bieten viel Arbeitsfläche und schonen die Arbeitsplatte, während das innenliegende Schranksystem mit Abfalltrennung für praktische Ordnung sorgt und alle sauberen Utensilien in Reichweite, aber außer Sichtweite hält.

## KÜCHENARMATUR



### JANDORA-S



Herauszieh-/ abnehmbare Brause bzw. Auslauf



massiv Edelstahl gebürstet  
siehe Seite 380

Weitere Alternativen:

JANDORA ist auch in anderen Installationarten erhältlich.  
Siehe Seiten 380

## SPÜLE/BECKEN



### PLEON 6



Einbau von oben



schwarz  
siehe Seite 89

Weitere Alternativen:

PLEON ist auch in anderen Farben, Materialien und Installationarten erhältlich.  
Siehe Seiten 88-89, 96, 123

## ABFALLSYSTEM



### FLEXON II XL 60/3

siehe Seite 423

## EMPFEHLUNG OPTIONALES ZUBEHÖR

SELECT Eimerdeckel 8 l

siehe Seite 456

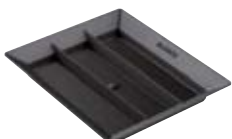

Schmutzfilter für Eckventil

siehe Seite 453



Schlauchführung für  
Küchenarmaturen

siehe Seite 453



Esche-Compound-  
Schneidbrett

siehe Seite 464



TOP-Schienen

siehe Seite 461



# UNIT INSPIRATION



- Alles in einem: integrierte Premiümlösung zum Trinken, Vorbereiten und Reinigen in der Küche.
- Clevere Raumausnutzung im Schrank durch Integration von Hot & Filtertechnologie und einem maßgeschneiderten Abfallsystem.
- Semiprofessionelle 4-in-1-Armatur mit Messbecherfunktion: kaltes, heißes und gefiltertes kaltes und gefiltertes kochendes Wasser.
- Mehrstufiges Spülbecken mit der Funktionalität einer vollwertigen Spüle inkl. vielseitiger Schienen.

## KÜCHENARMATUR



### drink.hot EVOL-S Pro



Filter



Hot



Volume



Sonderfarbe schwarz matt  
siehe Seite 328

Weitere Alternativen:

EVOL ist auch in anderen Farben, Materialien und Installationarten erhältlich.  
Siehe Seiten 327-330

## SPÜLE/BECKEN



### ETAGON 500-U



Unterbau



schwarz  
siehe Seite 83

Weitere Alternativen:

ETAGON ist auch in anderen Farben, Materialien und Installationarten erhältlich.  
Siehe Seiten 80-81, 83-84, 105-106, 115, 118-119, 132-134, 148-150, 214-215

## ABFALLSYSTEM



### SELECT II Compact 60/2

siehe Seite 420

## EMPFEHLUNG OPTIONALES ZUBEHÖR

Ablauf-/Überlaufset für Einzelbecken

siehe Seite 444



Drink Filter Soft S

siehe Seite 451



Esche-Compound-Schneidbrett

siehe Seite 464



Wellentropf

siehe Seite 462



Schneidbrett aus Sicherheitsglas

siehe Seite 464



# UNIT INSPIRATION



- Alles in einem: integrierte Premium-Lösung zum Trinken, Vorbereiten und Reinigen in der Küche.
- 5-in-1-Semi-Profi-Armatur mit Messbecherfunktion: kaltes, warmes, gekühltes oder verfeinertes Wasser, mit oder ohne Kohlensäure.
- Clevere Schrankraumnutzung mit integrierter Soda-Technologie, maßgeschneidertem Abfallsystem und Aufbewahrungsschublade für CO2-Zylinder.
- Mehrstufiges Becken mit der Funktionalität eines vollwertigen Spülbeckens inkl. vielseitiger Schienen

## KÜCHENARMATUR



### drink.soda EVOL-S Pro

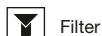

Filter



Volume



Soda

● Sonderfarbe schwarz matt  
siehe Seite 327

Weitere Alternativen:

EVOL ist auch in anderen Farben, Materialien und Installationarten erhältlich.  
Siehe Seiten 327-330

## SPÜLE/BECKEN



### ETAGON 500-U



Unterbau



schwarz  
siehe Seite 83

Weitere Alternativen:

ETAGON ist auch in anderen Farben, Materialien und Installationarten erhältlich.  
Siehe Seiten 80-81, 83-84, 105-106, 115, 118-119, 132-134, 148-150, 214-215

## ABFALLSYSTEM



## ABFALLSYSTEM



### SELECT II 40/1 Combi

siehe Seite 421

### FLEXON II Low 60/3

siehe Seite 427

## EMPFEHLUNG OPTIONALES ZUBEHÖR

Ablauf-/Überlaufset für Einzelbecken

siehe Seite 444



Starterset CO2-Zylinder 4er Set

siehe Seite 452



Esche-Compound-Schneidbrett

siehe Seite 464



Wellentropf

siehe Seite 462



Schneidbrett aus Sicherheitsglas

siehe Seite 464



# UNIT INSPIRATION



- Diese UNIT unterstützt die täglichen Anforderungen des Hobbykochs.
- Eine semiprofessionelle Armatur mit hohem Auslauf, Magnethalter und Zweistrahlblause bringt das Wasser in jeden Winkel der Spüle und ist bereit für schwierige und leichte Aufgaben.
- Die Kombination aus großem Becken und praktischer Abtropffläche bringt Funktionalität in diesen Küchenbereich und lässt gleichzeitig die Zubereitung in vielen Arbeitsschritten ganz einfach erscheinen.
- Das Abfallsystem im Schrankinneren sorgt für praktische Ordnung und hält alle sauberen Utensilien in Reichweite, aber außer Sichtweite.

## KÜCHENARMATUR



### SONEA-S Flexo



Herauszieh-/ abnehmbare Brause bzw. Auslauf



Umschaltbare Brause



massiv Edelstahl gebürstet  
siehe Seite 354

## SPÜLE/BECKEN



### METRA XL 6 S



Einbau von oben



weiß  
siehe Seite 236

Weitere Alternativen:

METRA ist auch in anderen Farben, Materialien und Installationarten erhältlich.  
Siehe Seiten 78, 92, 234-236, 246, 253-254, 269, 272, 276

## ABFALLSYSTEM



### FLEXON II XL 60/3

siehe Seite 423

## EMPFEHLUNG OPTIONALES ZUBEHÖR

SELECT Eimerdeckel 8 l

siehe Seite 456

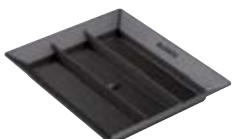

Schmutzfilter für Eckventil

siehe Seite 453



Schneidbrett aus massiver Buche

siehe Seite 463



Schneidbrett aus wertigem Kunststoff in weiß

siehe Seite 463



Eck-Schale

siehe Seite 460



# DIE BLANCO KOMPETENZEN

Wie man aus einem Küchenwasserplatz einen perfekten Küchenwasserplatz macht?  
Mit **100-JÄHRIGER ERFAHRUNG**, unermüdlicher Innovationsfreude und einem Qualitätsanspruch, der seinesgleichen sucht. Kurz: Mit einzigartiger Kompetenz in allen Bereichen.

22 WASSER

30 FARBE

34 ORGANISATION

26 MATERIAL

32 WORKFLOW

38 SERVICE

# WASSER IST LEBEN, PERFEKTES WASSER LEBENSQUALITÄT.



Unsere Wassersysteme und Wasserfilter verwandeln Leitungswasser in echten Genuss – frisch aus dem Hahn, individuell veredelt und jederzeit verfügbar.



## DRINK.SYSTEMS

Herrlich kühles, gefiltertes, wohlschmeckendes Wasser von still über medium bis hin zu voll sprudelnd oder optimal für die jeweilige Zubereitung erhitztes bis kochendes Wasser in exakt der gewünschten Menge: Unsere Wassersysteme bieten Ihren Kundinnen und Kunden alle Optionen, die sie zur genussvollen Erfrischung, Zubereitung und Reinigung benötigen.

Gefiltert, gekühlt, gesprudelt, kochend - einfach genial! Unser Wassersystem **BLANCO CHOICE** ist nicht nur ein optischer Genuss: Unter dem Motto „von allem nur das Beste“ vereinen sich hier alle Optionen, die sich Ihre Kundinnen und Kunden zur genussvollen Erfrischung, Zubereitung und Reinigung wünschen. Und darüber hinaus noch mehr: Das gute Gefühl, in echte Lebensqualität zu investieren.

## FILTERARMATUREN

Unsere platzsparend in den Unterschrank integrierten Wasserfilter sorgen für verfeinertes Wasser. Die enthaltene Aktivkohle aus natürlichen Rohstoffen reduziert den Kalkgehalt und sorgt so für perfekten Trinkgenuss. Gleichzeitig schützt „weicheres“ Wasser z.B. Kaffeemaschinen oder Wasserkocher vor Verkalkung. So werden Geräte geschont - für eine lange Lebensdauer. Außerdem reduziert der Filter geschmacks- und geruchsstörende Stoffe. Die Filter sind langlebig und einfach zu tauschen.

# WASSER IN ALLEN FACETTEN. OPTIONEN FÜR JEDEN GESCHMACK.

## Perfekt temperiert:

Unsere Heißwassersysteme liefern im Handumdrehen heißes bis kochendes Wasser, ideal auf jede Anwendung abgestimmt.

## Still bis sprudelnd:

Mit unseren Soda-Wassersystemen lässt sich ganz nach individueller Vorliebe gekühltes stilles, medium- oder voll sprudelndes Wasser direkt aus dem Hahn zapfen.

## Getrennt zum Ziel:

Um den unverfälschten Geschmack des veredelten Wassers zu gewährleisten, kommt das Leitungswasser durch eine eigene Wasserführung aus einem separaten Auslauf.

## Optimal organisiert:

Alle BLANCO Wassersysteme bestehen neben der Armatur aus einer Steuereinheit, die unter der Spüle im Unterschrank platziert wird. Filter oder CO2-Zylinder lassen sich einfach austauschen und nachbestellen.

## Alles in der Hand:

Die BLANCO UNIT App sorgt zusätzlich zu den übersichtlichen Displays der Wassersysteme für eine spielend leichte Einstellung der gewünschten Funktionen. Sie zeigt den Status der Kartuschen an, ermöglicht die bequeme Nachbestellung und unterstützt bei den Service-Funktionen.

## IDEEN RUND UMS WASSER IM ÜBERFLUSS.

1

### ZWEI SENSOREN – EINZIGARTIGER KOMFORT:

Mit den Armaturen BLANCO CULINA-S II und Mini Sensor geht alles freihändig vonstatten – dank Dual-Sensor-Technologie.

### HANDWASCH SENSOR

Wie oft sind bei der Zubereitung von Speisen beide Hände verschmiert und man möchte damit nicht den Wasserhahn betätigen? Dank Infrarot-Bewegungssensor auf der linken Seite der Armatur lässt sich der Wasserfluss ganz einfach mit einem Wink starten. Mit einem zweiten Wink oder nach 90 Sekunden stoppt er wieder von ganz allein.

### POTFILLER SENSOR

Ebenso intuitiv lassen sich Gefäße füllen: Der Potfiller Sensor auf der Unterseite des Armaturenarms erkennt, wenn ein Objekt darunter positioniert wird und lässt Wasser mit voll geöffneten Ventilen ausströmen. Sobald der Topf oder die Vase vom Sensorbereich entfernt wird, endet der Wasserfluss.

2

### FUNKTIONIERT SO GUT, WIE ES AUSSIEHT:

Über das Drehrad der drink.soda EVOL-S Pro Armatur lässt sich die Wasserart einstellen, die von einem farbigen LED-Ring visualisiert wird. Per Click & Touch Steuerung startet der Wasserfluss der voreingestellten Menge.

1



2





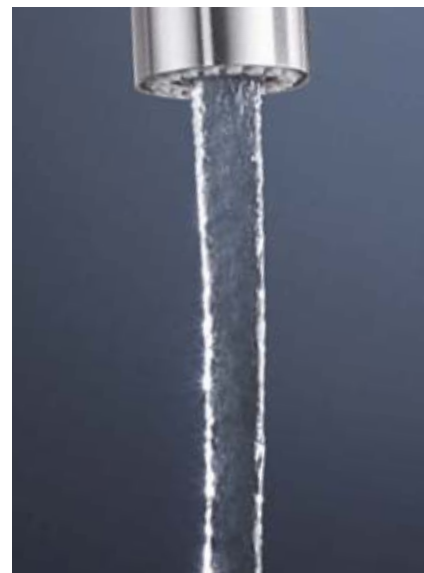

3

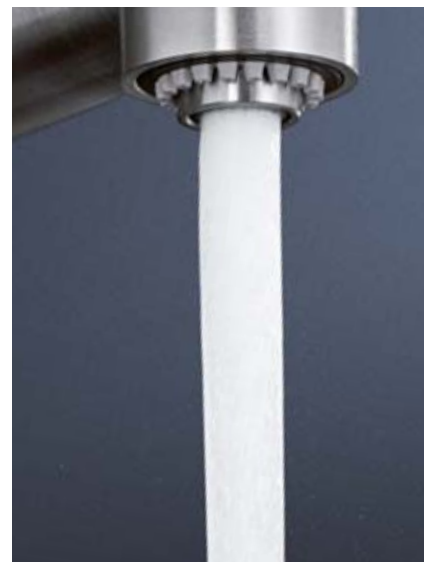

4

- 3 Klarstrahl
- 4 Perlstrahl

**STRAHLARTEN IM VERGLEICH**

**Wasserstrahl ist bei uns nicht gleich Wasserstrahl. Ideal auf die unterschiedlichen Anwendungen abgestimmt, stehen zwei Strahlarten zur Verfügung. Zahlreiche Armaturen lassen sich mit dem Strahlregler-set mit Klar- und Perlstrahl für Hochdruck-armaturen nachrüsten.**

**Klarstrahl**

Klar, spritzarm und leise: Charakteristisch für den mit sanfter Kraft aus einer BLANCO-Armatur fließende Klarstrahl ist seine natürliche Anmutung. Mit für Ihre Kundinnen und Kunden kristallklaren Vorteilen: Weniger Wasserflecken, weniger Wischen – und mehr Reinheit auf der Armatur und in der Spüle.

**Perlstrahl**

Dynamisch und effizient: Die besondere Eigenschaft des mit Luft versetzten Perlstrahls ist eine andere: Der wirbelförmige Perlstrahl sorgt für eine bessere Reinigung, denn er perlt kräftiger und gleichzeitig weicher als der Klarstrahl.

**DRINK.SYSTEMS** SIEHE SEITE

**FILTERARMATUREN** SIEHE SEITE

→ 323  
→ 339

# FÜR KÜCHENTRÄUME AUS EDELSTAHL, SILGRANIT UND KERAMIK.

## DAS ZEICHNET ALLE BLANCO MATERIALIEN AUS:

- OPTISCH UND HAPTISCH HOCHWERTIG:  
hervorragende Werkstoff
- PFLEGELEICHT:  
Wasser- und schmutzabweisende  
Oberflächen
- LICHTBESTÄNDIG, SÄURE-  
UND HITZERESISTENT\*:  
Dauerhaft schön und langlebig
- HYGIENISCH REIN:  
Sämtliche Materialien sind  
lebensmittelecht
- GEPRÜFTE QUALITÄT:  
höchste Produktionsstandards und  
Qualitätsanforderungen

\* bei haushaltsüblichem Gebrauch

Ob **EDELSTAHL**, **SILGRANIT** oder **KERAMIK** den Küchenraum vervollständigt, ist Geschmacksache. So unterschiedlich die Werkstoffe in ihrem Look und der Haptik sind – sie verfügen allesamt über beste Eigenschaften. Das gilt auch für unsere Armaturen, die bis in die kleinste Komponente von höchster Qualität sind.

# EDELSTAHL

## DURINOX

## DARK STEEL

### SEIT 1951 VON UNS PERFEKTIONIERT: EDELSTAHL.

Als Pionier in der Verwendung von Edelstahl verfügen wir über eine einzigartige Expertise in der Verarbeitung des robusten, vielseitig einsetzbaren Materials. Unsere Edelstahlspülen sind nicht zufällig bei Küchenplanerinnen und Küchenplanern höchst beliebt. Sie bestechen durch einen zeitlos klassischen Look und passen sich mit ihrer neutralen Farbgebung in jedes Küchenumfeld ein. Zudem stehen sie in unterschiedlichen Beckenradien, Tiefen und Geometrien zur Verfügung. Sie halten Druck aus und federn ihn sogar ein wenig ab, was dem kostbaren Porzellan das Leben retten kann. BLANCO Edelstahlspülen sind mit verschiedenen Oberflächenveredelungen erhältlich und geben so jedem Wunsch den letzten Schliff. Allen gleich ist, dass wir ausschließlich Edelstahl von höchster Qualität verwenden, an den wir höhere Maßstäbe anlegen, als es die Edelstahl-Norm verlangt.



1 Naturfinish

2 Bürstfinish

3 Seidenglanz

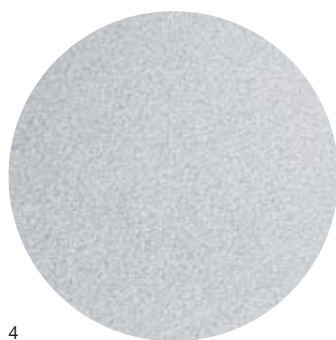

4

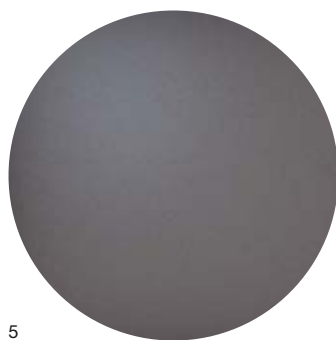

5

4 Durinox  
5 Dark Steel

**Neben klassischem Edelstahl in Naturfinish, Bürstfinish und Seidenglanz bieten wir zwei weltweit einzigartige Materialvarianten an.**

### DURINOX

**Härter als hart. Schöner als schön.** Hinsichtlich Optik und Haptik stellt die eindrucksvolle, eigens in unserer Manufaktur entwickelte Edelstahloberfläche eine absolute Besonderheit in der Küche dar. Durinox hebt sich durch eine samtmatte, homogen gestrahlte Oberflächenstruktur hervor. Zudem zeigt sich der speziell gehärtete Werkstoff deutlich resistenter gegenüber Kratzern. Fingerabdrücke sind weniger stark sichtbar und besonders leicht zu entfernen.

### DARK STEEL

**Typisch Edelstahl. Nur ganz anders.** Unsere Becken in Dark Steel Ausführung weisen alle Vorzüge von Edelstahl auf. Und setzen sich durch einen puristischen Look ab. Dark Steel ist keine Beschichtung, die sich leicht abnutzt. Sondern das Ergebnis eines komplexen, mehrstufigen Verfahrens, das dazu führt, dass sich die Farberscheinung des Materials

in eine samtig schimmernde, dunkelgraue Oberfläche verändert. Dark Steel ergänzt optimal moderne, dunkle Küchen, bildet aber auch einen anspruchsvollen Kontrast zu intensiven Farben. Trotz des außergewöhnlichen Looks gewährleisten Becken in Dark Steel einen unbeschwerteten Gebrauch: Licht- und farbbeständig, leicht zu reinigen und weniger empfindlich gegenüber Kratzern. Kurz: Der Inbegriff von besonderer Qualität und Haptik – und vor allem ein echter Blickfang.

### MERKMALE VON BLANCO EDELSTAHL-SPÜLEN:

- Zeitloser Look und neutrale Farbgebung: passt sich jeder Küchengestaltung an
- Verschiedene Finishes mit optischen und funktionalen Unterschieden: für jeden Geschmack
- Porenlose Oberfläche: hygienisch und leicht zu reinigen



# SILGRANIT

Silgranit – das Original von BLANCO – wird überall auf der Welt wegen seines Designs und der ausgewogenen Farbpalette geschätzt. Mit ihrem ganz besonderen Charakter bringt eine Silgranit-Spüle mühelose Eleganz in jede Küche.

SILGRANIT SOFTWEIß

## Leicht zu lieben. Leicht zu pflegen.

BLANCO Spülen aus Silgranit erfreuen sich größter Beliebtheit, weltweit. Aus gutem Grund: Ein moderner Look sowie eine samtig-steinige Haptik begeistern die Sinne – ob beispielsweise in elegantem Tartufo oder tiefem, intensivem Schwarz. Das patentierte Material aus bis zu 80 Prozent Quarzsand – dem härtesten Bestandteil von Granit – zeigt sich unbeeindruckt von alltäglichen Belastungen und ist kratzunempfindlich. Silgranit ist wie jede unserer Oberflächen lebensmittelecht, hitzebeständig\*, wasserabweisend und dauerhaft schön. Mit einer ausgewogenen Farbpalette und unterschiedlichen Designs und Größen ist sichergestellt, dass sich eine Silgranit-Spüle mit einer Vielzahl an Küchenstilen und -Farben kombinieren lässt.

## MERKMALE VON BLANCO SILGRANIT-SPÜLEN:

- **GROSSE FARBPALETTE:**  
Harmoniert mit einer Vielzahl an Küchenstilen
- **VIELFÄLTIGE MÖGLICHKEITEN FARBLICHER KOMBINATIONEN:**  
Ton-in-Ton mit Armaturen im Silgranit-Look oder kontrastreich mit Armaturen in metallischer Oberfläche.
- **SAMTIG-STEINIGE OBERFLÄCHE:**  
Angenehme Haptik
- **VIELFÄLTIGE DESIGNS UND GRÖSSEN FÜR UNTERSCHIEDLICHE SCHRANKGRÖSSEN UND EINBAUVARIANTEN (I, U, F):**  
große Planungsfreiheit
- **WIDERSTANDSFÄHIG GEGEN HAUSHALTSÜBLICHE BELASTUNGEN:**  
Dauerhaft schön
- **PATENTIERTE SCHUTZFORMEL „HYGIENE + PLUS“:**  
Bakterienwachstum wird gehemmt

\* nach DIN EN 13310

- 1 Schwarz
- 2 Anthrazit
- 3 Felsgrau
- 4 Vulkangrau
- 5 Weiß
- 6 Softweiß
- 7 Tartufo
- 8 Cafe

1



2



3



4



5



6



7



8



# KERAMIK

Aus Ton und Feuer geformt, hat Keramik eine lange Tradition als Küchenmaterial. Und in jeder Küche eine glänzende Zukunft vor sich.

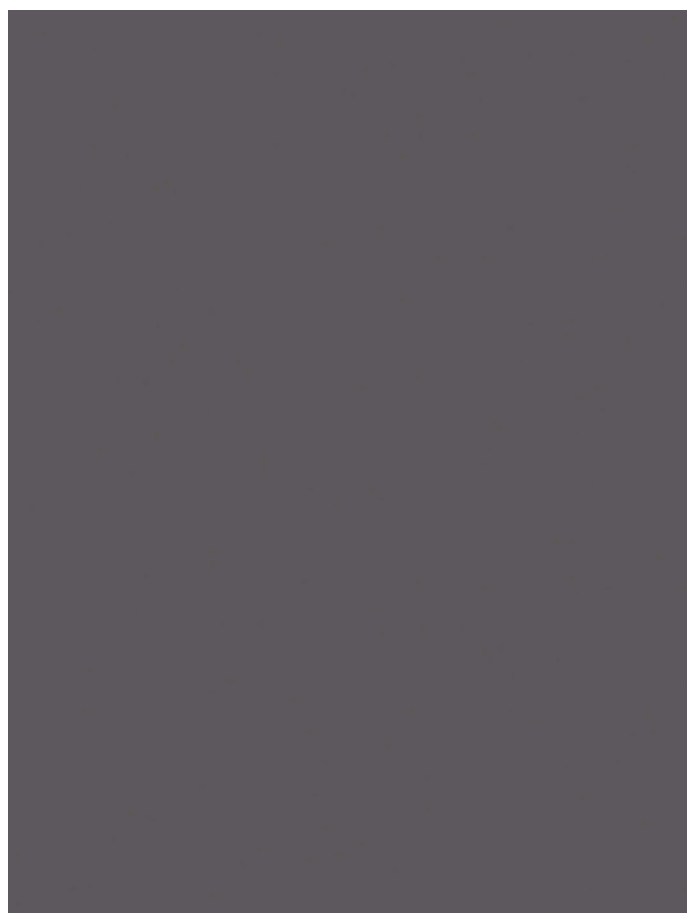

KERAMIK BASALT

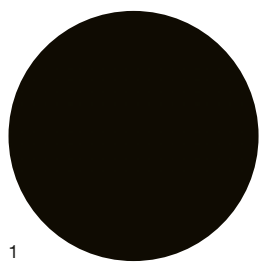

1

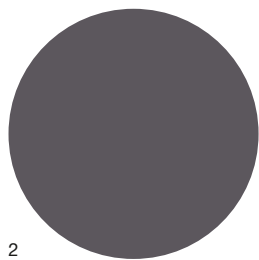

2

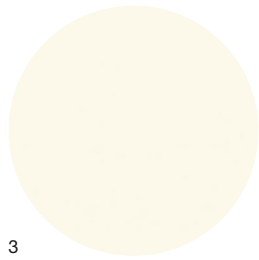

3

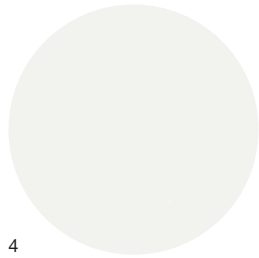

4

- 1 Schwarz
- 2 Basalt
- 3 Magnolia glänzend
- 4 Kristallweiß glänzend

## Natürlich schön.

Besser lassen sich unsere Spülen aus dem Naturstoff nicht beschreiben.

BLANCO Keramikbecken schaffen eine wohnlich-angenehme Atmosphäre. Beim Brennvorgang wird die Oberfläche abgedichtet, so dass weder Lebensmittelsäuren noch Gerüche oder Bakterien die Chance haben, einzudringen.

Pflegeleichter geht es nicht: Mit einem Wisch ist die Spüle wieder blitzblank. Robust ist eine BLANCO Keramikspüle ebenfalls, selbst leichte Schläge hält sie aus. So versprechen unsere traditionell-klassischen Spülen aus Keramik langanhaltende Freude.

## MERKMALE VON BLANCO KERAMIK-SPÜLEN:

- **NATÜRLICHER CHARAKTER:**  
Schafft eine warme, wohnliche Atmosphäre
- **KRAZTFESTE OBERFLÄCHE:**  
Dauerhaft schön
- **FARBEN FÜR UNTERSCHIEDLICHE KÜCHENSTILE GEEIGNET:**  
passend für jeden Geschmack
- **GLATTE OBERFLÄCHE:**  
Wasser perlt ab, reduzierte Kalk- und Schmutzablagerung
- **KLASSISCHES BECKEN ODER LANDHAUSBECKEN:**  
für moderne wie traditionelle Küchen geeignet
- **NATÜRLICHER SPÜLSTEIN:**  
Material ohne künstliche Beimischung

# FARBE HAT BEI UNS SYSTEM.

## MATCH

### TON-IN-TON: SCHÖN-IN-SCHÖN

Wenn vom Spülbecken über die Armatur bis hin zu den Ab- und Überlaufkomponenten alles im exakt gleichen Farbton gehalten ist, ist es das perfekte Match. Silgranit-Spülen bieten mit einer Farbpalette besonders viel Spielraum, Edelstahlspülen lassen sich einheitlich mit Edelstahlarmaturen kombinieren.

### IN 3 SCHRITTEN ZUM EINHEITLICHEN GESAMTBILD:

- Schritt 1: Wahl der Spülenfarbe.
- Schritt 2: Wahl des Armaturenfinish.
- Schritt 3: Wahl farblich passender Komponenten wie Ab- und Überlaufset, Seifenspender, Zugknopf/PushControl.



1 Colour Match in Silgranit schwarz und schwarz matt



2 Colour Match in Silgranit Silgranit softweiß

Die Farbgebung am Wasserplatz ist ein entscheidendes Element der **INDIVIDUALISIERUNG**. Mit unserem System von farbigen Komponenten und umfangreichen Farbpaletten fügt sich alles zu einem perfekten Gesamtbild – ob einheitlich oder mit Kontrasten.

## HARMONY

### KONTRASTREICH KOMBINIERT

Komplementäre Farben für Armatur, Spüle und Ablauf zeugen von Raffinesse. Unser farbiges Komponentensystem garantiert, dass die Kontraste optimal miteinander harmonieren. Das nennen wir perfekte Harmonie.

### IN 3 SCHRITTEN ZUM KONTRASTREICHEN GESAMTBILD:

- Schritt 1: Wahl der Spülenfarbe.
- Schritt 2: Wahl des Armaturenfinish.
- Schritt 3: Wahl farblich komplementärer Komponenten wie Ab- und Überlaufset, Seifenspender, Zugknopf/PushControl.



1  
Colour Harmony in Silgranit schwarz und satin gold



2  
Colour Harmony in Silgranit weiß und schwarz matt

# VOM WASSER BIS ZUM WORKFLOW ALLES PERFEKT IM FLUSS

Gestaltung und Funktionalität der BLANCO UNITs sind konsequent darauf ausgelegt, die **ARBEITSABLÄUFE** rund um die Spüle zu optimieren. Dieses Grundprinzip wird durch eine Vielzahl durchdachter Optionen und Accessoires perfektioniert – und der Wasserplatz zum individuell konfigurierbaren Arbeitsplatz.





## VORBEREITEN

Clevere Zubehörteile wie etwa Resteschalen lassen sich einfach in das Spülbecken einhängen. Perfekt, um beispielsweise Lebensmittel vorzubereiten.

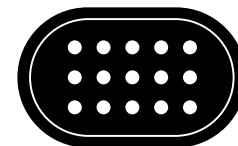

## ABWASCHEN & REINIGEN

Abgespülte Utensilien können einfach zum Abtropfen auf das Beckengitter gelegt werden.

## ENTSORGEN & ORGANISIEREN

Küchenabfälle wandern in den Abfall-eimer, der im Unterschrank integriert ist. Hier sind auch die Gebrauchsmaterialien organisiert.

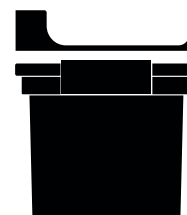

## HÄNDE WASCHEN

Der optional einbaubare Spülmittelspeicher lässt sich auch mit verdünnter Flüssigseife befüllen – so ist die Hygiene immer zur Hand.

## WASSER ZAPFEN

Das veredelte Wasser zum Trinken oder Kochen kommt vom Leitungswasser getrennt aus dem Hahn.



## PFLEGEN

Die BLANCO Care Produkte sorgen dafür, dass nach Abschluss der Küchenarbeit auch das Reinigen und Pflegen des Arbeitsbereichs leicht von der Hand geht.

**MULTIFUNKTIONSSCHALEN** SIEHE SEITE



469

**UNIVERSALSCHNEIDBRETTER** SIEHE SEITE



463

**KLAPPMATTE** SIEHE SEITE



460

**BLANCO CARE** SIEHE SEITE



470





# ORDNUNG IST DAS HALBE KÜCHENLEBEN.





WENN SIE UNS BRAUCHEN,  
SIND WIR DA.



Seit jeher denken wir unsere Produkte ganzheitlich aus Sicht der Menschen, die sie nutzen – von der Planung bis zur Pflege. Mit unserem umfassenden **SERVICE-ANGEBOT** sind Sie optimal auf die Beratung Ihrer Kundinnen und Kunden vorbereitet. Für höchste Kundenzufriedenheit – von Anfang an.

#### Für alles die passende Lösung

Wir kennen die Herausforderungen, die sich beim Einbau stellen. Deshalb bieten wir für jeden Bedarf die ideale Lösung – und das auch für besonders herausfordernde Einbausituationen. Beispielsweise Spülen und Unterschranklösungen mit **Sondermaßen**. Neben den klassischen Einbauweisen bieten wir **Speziallösungen** wie den **flächenbündigen** oder den **unterbündigen Einbau** an.

#### Unser Service für Ihre Planung

Wir unterstützen Sie auf vielfältige Weise bei der Planung, beispielsweise mit:

- Ausschnittsdaten für alle mit unseren Produkten realisierbaren Einbauarten. Diese finden Sie im öffentlichen B2B Extranet
- Planungsdaten für die gängigen Küchenplanungssysteme

- Erklärvideos zu Einbau, Installation, Pflege und Reinigung in unserem B2B Extranet und auf unserem YouTube-Kanal
- In vielen Märkten verfügbar: Export von Marketing-, Produkt-, Planungs- und Logistikdaten auf Basis einer Artikelnummernliste sowie Planungshinweise und Checklisten für Multi Frame und unsere Wassersysteme

#### Brand Academy

Mit einem breit gefächerten Schulungsangebot ist die Global Brand Academy darauf ausgerichtet, Ihr Know-How für den ganzheitlich geplanten Küchenwasserplatz zu vertiefen. Unser B2B Schulungskonzept ist hybrid aufgebaut und bietet Präsenz- wie Online-Trainings sowie eine digitale Lernplattform.

#### Technischer Service

Unser technischer Service bietet umfassende Unterstützung rund um die Produkte für den Küchenwasserplatz – von der Installation über die Nutzung bis zur Wartung. Unsere Spezialisten helfen natürlich auch bei allen Fragen zu Ersatzteilen und bieten einen Montage-Service für Ihren Showroom an.

#### Pflegt auch die Kundenzufriedenheit

Unsere Reinigungs- und Pflegeserie sorgt dafür, dass auch dieser Teil leicht und sorglos von der Hand geht. Alle Produkte glänzen mit leichter Anwendung und optimal auf die Oberflächen abgestimmten Rezepturen.

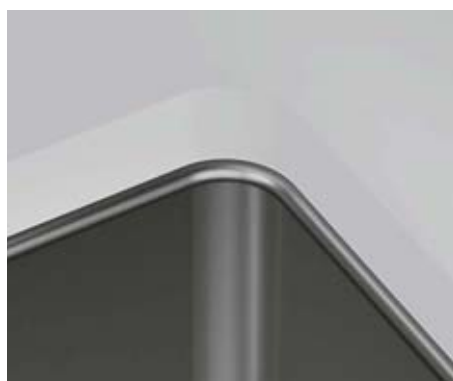

Lust auf mehr?

NEU





# NEUHEITEN

1  
KANO-S Varianten  
2  
PushControl II Farbvarianten

Begeistern nicht nur Neukunden: Mit unseren attraktiven **NEUHEITEN** und den auf die unterschiedlichen Märkte zugeschnittenen Produktvarianten wird der Alltag am Küchenwasserplatz noch viel schöner.

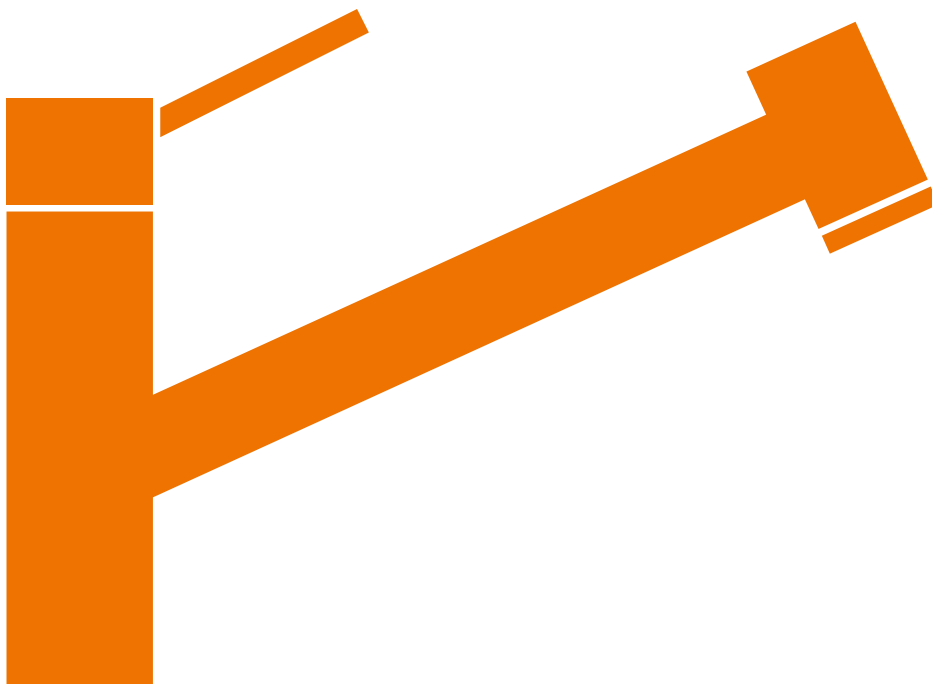

1

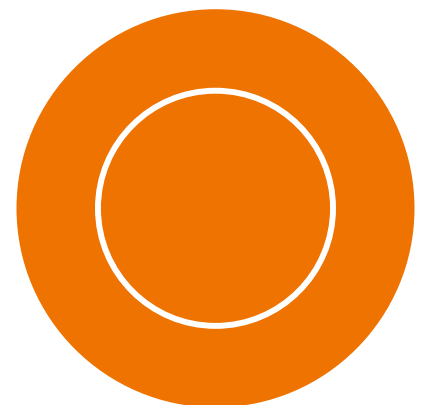

2



# OBERFLÄCHEN UND FARBEN.

FÜR BLANCO SPÜLEN UND BECKEN.

## EDELSTAHL



Edelstahl Dark Steel



Edelstahl Durinox



Edelstahl Seidenglanz



Edelstahl Bürstfinish



Edelstahl Naturfinish

## SILGRANIT® FARBPALETTE



schwarz



anthrazit



felsgrau



vulkangrau



weiß



softweiß



tartufo



cafe

## KERAMIK FARBPALETTE



schwarz



basalt



kristallweiß glänzend



magnolia glänzend

## SYMBOLE FÜR SPÜLEN UND BECKEN.



Einbau von oben



Flächenbündiger Einbau



Unterbündiger Einbau



Modul zwischengebaut



IF-Flachrand



Unterbau



Einbau von oben und Unterbau

# OBERFLÄCHEN UND FARBEN.

OBERFLÄCHEN UND FARBEN FÜR BLANCO KÜCHENARMATUREN.

## METALLISCHE OBERFLÄCHE

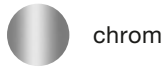

chrom

## PVD



PVD steel

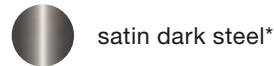

satin dark steel\*

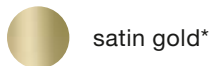

satin gold\*

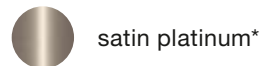

satin platinum\*

## EDELSTAHL



Edelstahl Bürstfinish\*



Edelstahl seidenmatt

## SONDERFARBE

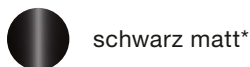

schwarz matt\*

\* auch verfügbar für BLANCO Komponenten

## SILGRANIT-LOOK



schwarz



weiß

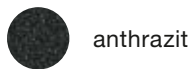

anthrazit

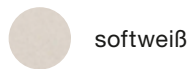

softweiß



felsgrau



tartufo

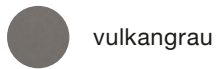

vulkangrau



cafe

## SILGRANIT-LOOK ZWEIFARBIG

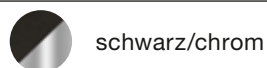

schwarz/chrom



weiß/chrom

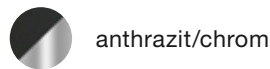

anthrazit/chrom

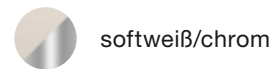

softweiß/chrom



felsgrau/chrom

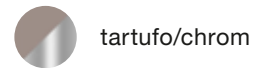

tartufo/chrom

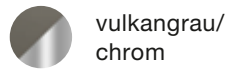

vulkangrau/  
chrom



cafe/chrom

## SYMBOLE FÜR ARMATUREN UND WASSERSYSTEME.



Filter



Umschaltbare  
Brause



Auch in Nieder-  
druck erhältlich



Volume



Rohr-  
auslauf



Soda



Senso



Vorfenster-  
armatur



Herauszieh-/ abnehmbare  
Brause bzw. Auslauf



Strom-  
versorgung



Hebel  
links



Hot

# MULTI FRAME II

68



**Multi Frame II 60 P CHOICE.All**

70



**Multi Frame II 60 XL P CHOICE.All**

72



**Multi Frame II 60 P drink.soda**

74



**Multi Frame II 60 XL P drink.soda**

## 900 BECKEN SILGRANIT

78



**METRA 9 SILGRANIT**  
860 x 500 mm

79



**NAYA XL 9 SILGRANIT**  
860 x 510 mm

## 900 BECKEN EDELSTAHL

126



**CLARON 400/400-U**  
Edelstahl Seidenglanz  
865 x 440 mm

127



**CLARON 400/400-IF**  
Edelstahl Seidenglanz  
865 x 440 mm

128



**ANDANO 400/400-U**  
Edelstahl Seidenglanz  
865 x 440 mm

129



**ANDANO 400/400-IF/A**  
Edelstahl Seidenglanz  
865 x 500 mm

130



**ANDANO 400/400-IF**  
Edelstahl Seidenglanz  
865 x 440 mm

131



**TOP EZ 8 x 4**  
Edelstahl Naturfinish  
860 x 435 mm

## 800 BECKEN SILGRANIT

80



**ETAGON 700-U**  
SILGRANIT  
730 x 460 mm

81



**ETAGON 8**  
SILGRANIT  
780 x 510 mm

82





**SUBLINE 350/350-U**  
SILGRANIT  
755 x 460 mm

82





**SUBLINE 430/270-U**  
SILGRANIT  
755 x 460 mm

 Anzahl der Eimer

 Einbau von oben

 Anzahl der Schubladen

 Einbau von oben und Unterbau

 Mindestkorpushöhe

 Flächenbündiger Einbau

 IF-Flachrand

 Unterbündiger Einbau

 Unterbau

## 800 BECKEN SILGRANIT



**SUBLINE 700-U Level**

SILGRANIT  
730 x 460 mm



**SUBLINE 700-U**

SILGRANIT  
730 x 460 mm



**ETAGON 700-U für Farbige  
Komponenten**

SILGRANIT  
730 x 460 mm



**SUBLINE 350/350-U für  
Farbige Komponenten**

SILGRANIT  
755 x 460 mm



**SUBLINE 700-U für  
Farbige Komponenten**

SILGRANIT  
730 x 460 mm

## 800 BECKEN EDELSTAHL



**ETAGON 700-U**

Edelstahl Seidenglanz  
740 x 440 mm



**ETAGON 700-IF/A**

Edelstahl Seidenglanz  
740 x 500 mm



**ETAGON 700-IF**

Edelstahl Seidenglanz  
740 x 440 mm



**CLARON 700-U  
Dark Steel Edition**

Edelstahl Dark Steel  
740 x 440 mm



**CLARON 700-U Durinox**

Edelstahl Durinox  
740 x 440 mm



**CLARON 700-U**

Edelstahl Seidenglanz  
740 x 440 mm



**CLARON 700-IF/A Durinox**

Edelstahl Durinox  
760 x 510 mm



**CLARON 700-IF/A**

Edelstahl Seidenglanz  
760 x 510 mm



**CLARON 700-IF Dark Steel**

Edelstahl Dark Steel  
740 x 440 mm



**CLARON 700-IF Durinox**

Edelstahl Durinox  
740 x 440 mm



**CLARON 700-IF**

Edelstahl Seidenglanz  
740 x 440 mm



**DIVON II 8-IF**

Edelstahl Seidenglanz  
860 x 510 mm



**ZEROX 700-U Dark Steel**

Edelstahl Dark Steel  
740 x 440 mm



**ANDANO 500/180-U**

Edelstahl Seidenglanz  
745 x 440 mm



**ANDANO 340/340-U**

Edelstahl Seidenglanz  
745 x 440 mm



**ANDANO 700-U**

Edelstahl Seidenglanz  
740 x 440 mm



IF-Flachrand



Unterbau



Einbau von  
oben



Einbau von oben  
und Unterbau







Flächenbündiger  
Einbau























Unterbündiger  
Einbau

# 800 BECKEN EDELSTAHL

<p>146 </p>  <p><b>ANDANO 340/340-IF/A</b> Edelstahl Seidenglanz 745 x 500 mm</p>	<p>146 </p>  <p><b>ANDANO 700-IF/A</b> Edelstahl Seidenglanz 740 x 500 mm</p>	<p>147 </p>  <p><b>ANDANO 340/340-IF</b> Edelstahl Seidenglanz 745 x 440 mm</p>	<p>147 </p>  <p><b>ANDANO 700-IF</b> Edelstahl Seidenglanz 740 x 440 mm</p>
--	--	---	--

# 600 BECKEN SILGRANIT

<p>83 </p>  <p><b>ETAGON 500-U</b> SILGRANIT 530 x 460 mm</p>	<p>84 </p>  <p><b>ETAGON 6</b> SILGRANIT 600 x 510 mm</p>	<p>85 </p>  <p><b>SUBLINE 340/160-U</b> SILGRANIT 555 x 460 mm</p>	<p>85 </p>  <p><b>SUBLINE 500-U</b> SILGRANIT 530 x 460 mm</p>
<p>86 </p>  <p><b>SUBLINE 500-IF/A</b> SteelFrame SILGRANIT 543 x 510 mm</p>	<p>87 </p>  <p><b>SUBLINE 500-IF</b> SteelFrame SILGRANIT 543 x 443 mm</p>	<p>88 </p>  <p><b>PLEON 6 Split</b> SILGRANIT 615 x 510 mm</p>	<p>89 </p>  <p><b>PLEON 6</b> SILGRANIT 615 x 510 mm</p>
<p>90 </p>  <p><b>DALAGO 6</b> SILGRANIT 615 x 510 mm</p>	<p>91 </p>  <p><b>ROTAN 340/160-U</b> SILGRANIT 555 x 460 mm</p>	<p>91 </p>  <p><b>ROTAN 500-U</b> SILGRANIT 530 x 460 mm</p>	<p>92 </p>  <p><b>METRA 6</b> SILGRANIT 615 x 500 mm</p>
<p>93 </p>  <p><b>NAYA 6</b> SILGRANIT 615 x 510 mm</p>	<p>94 </p>  <p><b>LEGRA 6</b> SILGRANIT 585 x 500 mm</p>	<p>105 </p>  <p><b>ETAGON 500-F</b> SILGRANIT 527 x 427 mm</p>	<p>106 </p>  <p><b>ETAGON 6-F</b> SILGRANIT 591 x 501 mm</p>
<p>107 </p>  <p><b>SUBLINE 340/160-F</b> SILGRANIT 552 x 427 mm</p>	<p>107 </p>  <p><b>SUBLINE 500-F</b> SILGRANIT 527 x 427 mm</p>	<p>108 </p>  <p><b>DALAGO 6-F</b> SILGRANIT 605 x 500 mm</p>	<p>118 </p>  <p><b>ETAGON 500-U für Farbige Komponenten</b> SILGRANIT 530 x 460 mm</p>

IF-Flachrand	Unterbau	Einbau von oben	Einbau von oben und Unterbau	Flächenbündiger Einbau
Unterbündiger Einbau				

## 600 BECKEN SILGRANIT



**ETAGON 6 für Farbige Komponenten**  
SILGRANIT  
600 x 510 mm



**SUBLINE 340/160-U für Farbige Komponenten**  
SILGRANIT  
555 x 460 mm



**SUBLINE 500-U für Farbige Komponenten**  
SILGRANIT  
530 x 460 mm



**PLEON 6 für Farbige Komponenten**  
SILGRANIT  
615 x 510 mm

## 600 BECKEN EDELSTAHL



**ETAGON 500-U**  
Edelstahl Seidenglanz  
540 x 440 mm



**ETAGON 500-IF/A**  
Edelstahl Seidenglanz  
540 x 500 mm



**ETAGON 500-IF**  
Edelstahl Seidenglanz  
540 x 440 mm



**CLARON 500-U Dark Steel Edition**  
Edelstahl Dark Steel  
540 x 440 mm



**CLARON 500-U Durinox**  
Edelstahl Durinox  
540 x 440 mm



**CLARON 340/180-U**  
Edelstahl Seidenglanz  
585 x 440 mm



**CLARON 550-U**  
Edelstahl Seidenglanz  
590 x 440 mm



**CLARON 500-U**  
Edelstahl Seidenglanz  
540 x 440 mm



**CLARON 500-IF/A Durinox**  
Edelstahl Durinox  
560 x 510 mm



**CLARON 550-IF/A**  
Edelstahl Seidenglanz  
610 x 510 mm



**CLARON 500-IF/A**  
Edelstahl Seidenglanz  
560 x 510 mm



**CLARON 500-IF Dark Steel**  
Edelstahl Dark Steel  
540 x 440 mm



**CLARON 500-IF Durinox**  
Edelstahl Durinox  
540 x 440 mm



**CLARON 340/180-IF**  
Edelstahl Seidenglanz  
585 x 440 mm



**CLARON 550-IF**  
Edelstahl Seidenglanz  
590 x 440 mm



**CLARON 500-IF**  
Edelstahl Seidenglanz  
540 x 440 mm



**ZEROX 500-U Dark Steel**  
Edelstahl Dark Steel  
540 x 440 mm



**ANDANO 340/180-U**  
Edelstahl Seidenglanz  
585 x 440 mm



**ANDANO 500-U**  
Edelstahl Seidenglanz  
540 x 440 mm



**ANDANO 340/180-IF/A**  
Edelstahl Seidenglanz  
585 x 500 mm



IF-Flachrand



Unterbau



Einbau von oben



Einbau von oben und Unterbau



Flächenbündiger Einbau



Unterbündiger Einbau



# 600 BECKEN EDELSTAHL

161 		<b>ANDANO 500-IF/A</b> Edelstahl Seidenglanz 540 x 500 mm	162 		<b>ANDANO 340/180-IF</b> Edelstahl Seidenglanz 585 x 440 mm	162 		<b>ANDANO 500-IF</b> Edelstahl Seidenglanz 540 x 440 mm	163 		<b>LEMIS 6-IF</b> Edelstahl Bürstfinish 615 x 500 mm
164 		<b>LANTOS 6-IF</b> Edelstahl Bürstfinish 593 x 488 mm	165 		<b>SOLIS 340/180-U</b> Edelstahl Bürstfinish 585 x 440 mm	165 		<b>SOLIS 500-U</b> Edelstahl Bürstfinish 540 x 440 mm	166 		<b>SOLIS 340/180-IF/A</b> Edelstahl Bürstfinish 585 x 500 mm
166 		<b>SOLIS 500-IF/A</b> Edelstahl Bürstfinish 540 x 500 mm	167 		<b>SOLIS 340/180-IF</b> Edelstahl Bürstfinish 585 x 440 mm	167 		<b>SOLIS 500-IF</b> Edelstahl Bürstfinish 540 x 440 mm	168 		<b>SUPRA 500-U</b> Edelstahl Bürstfinish 530 x 430 mm
169 		<b>SUPRA 500-IF/A R12</b> Edelstahl Bürstfinish 540 x 500 mm	170 		<b>SUPRA 500-IF R12</b> Edelstahl Bürstfinish 540 x 440 mm	171 		<b>BLANCODANA 6</b> Edelstahl Naturfinish 605 x 500 mm			

# 600 BECKEN KERAMIK

214 		<b>ETAGON 500-U</b> Keramik PuraPlus 540 x 456 mm	215 		<b>ETAGON 6</b> Keramik PuraPlus 584 x 510 mm	216 		<b>SUBLINE 350/150-U</b> Keramik PuraPlus 567 x 456 mm	216 		<b>SUBLINE 500-U</b> Keramik PuraPlus 530 x 456 mm
217 		<b>PALONA 6</b> Keramik PuraPlus 615 x 510 mm	218 		<b>PANOR 60</b> Keramik 600 x 630 mm						

IF-Flachrand	Unterbau	Einbau von oben	Einbau von oben und Unterbau	Flächenbündiger Einbau
Unterbündiger Einbau	Modul zwischengebaut			

500

## BECKEN SILGRANIT



**SUBLINE 400-U**  
SILGRANIT  
430 x 460 mm



**PLEON 5**  
SILGRANIT  
515 x 510 mm



**DALAGO 5**  
SILGRANIT  
515 x 510 mm



**ROTAN 400-U**  
SILGRANIT  
430 x 460 mm



**NAYA 5**  
SILGRANIT  
515 x 510 mm



**SUBLINE 400-F**  
SILGRANIT  
427 x 427 mm



**DALAGO 5-F**  
SILGRANIT  
505 x 500 mm



**SUBLINE 400-U für  
Farbige Komponenten**  
SILGRANIT  
430 x 460 mm

500

## BECKEN EDELSTAHL



**CLARON 450-U**  
Edelstahl Seidenglanz  
490 x 440 mm



**CLARON 450-IF**  
Edelstahl Seidenglanz  
490 x 440 mm



**ANDANO 450-U**  
Edelstahl Seidenglanz  
490 x 440 mm



**ANDANO 450-IF**  
Edelstahl Seidenglanz  
490 x 440 mm



**SOLIS 450-U**  
Edelstahl Bürstfinish  
490 x 440 mm



**SOLIS 450-IF**  
Edelstahl Bürstfinish  
490 x 440 mm



**SUPRA 450-U**  
Edelstahl Bürstfinish  
480 x 430 mm

450

## BECKEN SILGRANIT



**DALAGO 45**  
SILGRANIT  
465 x 510 mm



**NAYA 45**  
SILGRANIT  
465 x 510 mm



**BLANCORONDO**  
SILGRANIT  
Ø 450 mm



**DALAGO 45-F**  
SILGRANIT  
455 x 500 mm



**CLARON 400-U Durinox**  
Edelstahl Durinox  
440 x 440 mm



**CLARON 400-U**  
Edelstahl Seidenglanz  
440 x 440 mm



**CLARON 400-IF/A Durinox**  
Edelstahl Durinox  
460 x 510 mm



**CLARON 400-IF/A**  
Edelstahl Seidenglanz  
460 x 510 mm













IF-Flachrand



Unterbau

Einbau von  
obenEinbau von oben  
und UnterbauFlächenbündiger  
EinbauUnterbündiger  
Einbau



# 450 BECKEN EDELSTAHL







<p>183</p>  <p><b>CLARON 400-IF Durinox</b> Edelstahl Durinox 440 x 440 mm</p>	<p>184</p>  <p><b>CLARON 400-IF</b> Edelstahl Seidenglanz 440 x 440 mm</p>	<p>185</p>  <p><b>ANDANO 400-U</b> Edelstahl Seidenglanz 440 x 440 mm</p>	<p>186</p>  <p><b>ANDANO 400-IF/A</b> Edelstahl Seidenglanz 440 x 500 mm</p>
<p>187</p>  <p><b>ANDANO 400-IF</b> Edelstahl Seidenglanz 440 x 440 mm</p>	<p>188</p>  <p><b>SOLIS 400-U</b> Edelstahl Bürstfinish 440 x 440 mm</p>	<p>189</p>  <p><b>SOLIS 400-IF/A</b> Edelstahl Bürstfinish 440 x 500 mm</p>	<p>190</p>  <p><b>SOLIS 400-IF</b> Edelstahl Bürstfinish 440 x 440 mm</p>
<p>191</p>  <p><b>SUPRA 400-U</b> Edelstahl Bürstfinish 430 x 430 mm</p>	<p>192</p>  <p><b>SUPRA 400-IF/A R12</b> Edelstahl Bürstfinish 440 x 500 mm</p>	<p>193</p>  <p><b>SUPRA 400-IF R12</b> Edelstahl Bürstfinish 440 x 440 mm</p>	<p>194</p>  <p><b>RONDOSOL-IF</b> Edelstahl Bürstfinish Ø 448 mm</p>
<p>194</p>  <p><b>RONDOSOL</b> Edelstahl Bürstfinish Ø 460 mm</p>	<p>195</p>  <p><b>BLANCODANA 45</b> Edelstahl Naturfinish 480 x 500 mm</p>	<p>196</p>  <p><b>TOP EE 4 x 4</b> Edelstahl Naturfinish 435 x 470 mm</p>	

# 450 BECKEN KERAMIK

<p>219</p>  <p><b>SUBLINE 375-U</b> Keramik PuraPlus 414 x 456 mm</p>
--

# 400 BECKEN SILGRANIT

<p>103</p>  <p><b>SUBLINE 320-U</b> SILGRANIT 350 x 460 mm</p>	<p>112</p>  <p><b>SUBLINE 320-F</b> SILGRANIT 347 x 427 mm</p>
---	---

 IF-Flachrand	 Unterbau	 Einbau von oben	 Einbau von oben und Unterbau	 Flächenbündiger Einbau
 Unterbündiger Einbau				

400

## BECKEN EDELSTAHL

197



**CLARON 340-U Durinox**  
Edelstahl Durinox  
380 x 440 mm

198



**CLARON 340-U**  
Edelstahl Seidenglanz  
380 x 440 mm

199



**CLARON 340-IF Durinox**  
Edelstahl Durinox  
380 x 440 mm

200



**CLARON 340-IF**  
Edelstahl Seidenglanz  
380 x 440 mm

201



**ANDANO 340-U**  
Edelstahl Seidenglanz  
380 x 440 mm

202



**ANDANO 340-IF**  
Edelstahl Seidenglanz  
380 x 440 mm

203



**SOLIS 340-U**  
Edelstahl Bürstfinish  
380 x 440 mm

204



**SOLIS 340-IF**  
Edelstahl Bürstfinish  
380 x 440 mm

205



**SUPRA 340-U**  
Edelstahl Bürstfinish  
370 x 430 mm

300

## BECKEN SILGRANIT

104



**SUBLINE 160-U**  
SILGRANIT  
190 x 460 mm

300

## BECKEN EDELSTAHL

206



**CLARON 180-U**  
Edelstahl Seidenglanz  
220 x 440 mm

207



**CLARON 180-IF**  
Edelstahl Seidenglanz  
220 x 440 mm

208



**ANDANO 180-U**  
Edelstahl Seidenglanz  
220 x 440 mm

209



**ANDANO 180-IF**  
Edelstahl Seidenglanz  
220 x 440 mm

210



**SOLIS 180-U**  
Edelstahl Bürstfinish  
220 x 440 mm

211



**SOLIS 180-IF**  
Edelstahl Bürstfinish  
220 x 440 mm

212



**TOP EE 3 x 4**  
Edelstahl Naturfinish  
330 x 470 mm



IF-Flachrand



Unterbau

Einbau von  
obenEinbau von oben  
und UnterbauFlächenbündiger  
EinbauUnterbündiger  
Einbau

900  
x  
900

## SPÜLEN SILGRANIT

222



**BLANCODELTA II**  
SILGRANIT  
1057 x 575 mm

223



**ZIA 9 E**  
SILGRANIT  
930 x 510 mm

261



**BLANCODELTA II-F**  
SILGRANIT  
1042 x 560 mm

900  
x  
900

## SPÜLEN EDELSTAHL

278



**BLANCODELTA-IF**  
Edelstahl Seidenglanz  
1056 x 575 mm

279



**LANTOS 9 E-IF**  
Edelstahl Bürstfinish  
930 x 510 mm

280



**TIPO 9 E**  
Edelstahl Naturfinish  
930 x 510 mm

900

## SPÜLEN EDELSTAHL

281



**TOP EZS 12 x 4-2**  
Edelstahl Naturfinish  
1235 x 435 mm

800

## SPÜLEN EDELSTAHL

282



**DIVON II 8 S-IF**  
Edelstahl Seidenglanz  
1160 x 510 mm

283



**LEMIS 8 S-IF**  
Edelstahl Bürstfinish  
1160 x 500 mm

284



**LANTOS 8 S-IF Compact**  
Edelstahl Bürstfinish  
1160 x 500 mm

285



**TOP EZS 11 x 4**  
Edelstahl Naturfinish  
1100 x 435 mm

600

## SPÜLEN SILGRANIT

224



**AXIA III 6 S**  
SILGRANIT  
1000 x 510 mm

226



**AXIA III XL 6 S**  
SILGRANIT  
1000 x 510 mm

227



**ZENAR XL 6 S**  
SILGRANIT  
1000 x 510 mm

228



**ZENAR XL 6 S Compact**  
SILGRANIT  
780 x 510 mm



IF-Flachrand



Einbau von oben



Flächenbündiger Einbau



Unterbündiger Einbau

600

## SPÜLEN SILGRANIT



229



**COLLECTIS 6 S**  
SILGRANIT  
1000 x 510 mm



230



**ADIRA 6 S**  
SILGRANIT  
1000 x 500 mm



231



**ADIRA XL 6 S**  
SILGRANIT  
1000 x 500 mm



232



**FARON XL 6 S**  
SILGRANIT  
1000 x 500 mm



233



**ELON XL 6 S**  
SILGRANIT  
780 x 500 mm



234



**METRA 6 S**  
SILGRANIT  
1000 x 500 mm



235



**METRA 6 S Compact**  
SILGRANIT  
780 x 500 mm



236



**METRA XL 6 S**  
SILGRANIT  
1000 x 500 mm



237



**SONA XL 6 S**  
SILGRANIT  
1000 x 500 mm



238



**ZIA 6 S**  
SILGRANIT  
1000 x 500 mm



239



**ZIA XL 6 S**  
SILGRANIT  
1000 x 500 mm



240



**ZIA XL 6 S Compact**  
SILGRANIT  
780 x 500 mm



241



**LEGRA 6 S**  
SILGRANIT  
1000 x 500 mm



242



**LEGRA XL 6 S**  
SILGRANIT  
860 x 500 mm



243



**FAVUM XL 6 S**  
SILGRANIT  
860 x 435 mm



262



**AXIA III 6 S-F**  
SILGRANIT  
990 x 500 mm



264



**AXIA III XL 6 S-F**  
SILGRANIT  
990 x 500 mm



265



**ZENAR XL 6 S-F**  
SILGRANIT  
988 x 498 mm



266



**ADIRA 6 S-F**  
SILGRANIT  
990 x 490 mm



267



**ADIRA XL 6 S-F**  
SILGRANIT  
990 x 490 mm



268



**ELON XL 6 S-F**  
SILGRANIT  
770 x 490 mm



269



**METRA 6 S-F**  
SILGRANIT  
990 x 490 mm



269



**METRA XL 6 S-F**  
SILGRANIT  
990 x 490 mm



286



**CLARON 6 S-IF**  
Edelstahl Seidenglanz  
1000 x 510 mm



287



**DIVON II 6 S-IF**  
Edelstahl Seidenglanz  
1000 x 510 mm



288



**AXIS III 6 S-IF**  
Edelstahl Seidenglanz  
1000 x 510 mm



289



**ANDANO XL 6 S-IF**  
Edelstahl Seidenglanz  
1000 x 500 mm



IF-Flachrand



Einbau von oben



















Flächenbündiger Einbau









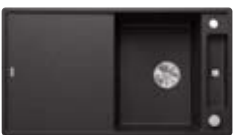

Unterbündiger Einbau

# 600 SPÜLEN EDELSTAHL

<p>290</p>  <p><b>ANDANO XL 6 S-IF Compact</b> Edelstahl Seidenglanz 860 x 500 mm</p>	<p>291</p>  <p><b>CLASSIC Pro 6 S-IF</b> Edelstahl Seidenglanz 1000 x 510 mm</p>	<p>292</p>  <p><b>CLASSIMO 6 S-IF</b> Edelstahl Bürstfinish 1000 x 500 mm</p>	<p>293</p>  <p><b>CLASSIMO XL 6 S-IF</b> Edelstahl Bürstfinish 1000 x 500 mm</p>
<p>294</p>  <p><b>LEMIS 6 S-IF</b> Edelstahl Bürstfinish 1000 x 500 mm</p>	<p>295</p>  <p><b>LEMIS XL 6 S-IF</b> Edelstahl Bürstfinish 1000 x 500 mm</p>	<p>296</p>  <p><b>LEMIS XL 6 S-IF Compact</b> Edelstahl Bürstfinish 780 x 500 mm</p>	<p>297</p>  <p><b>LANTOS II 6 S-IF</b> Edelstahl Bürstfinish 1000 x 500 mm</p>
<p>298</p>  <p><b>LANTOS XL 6 S-IF</b> Edelstahl Bürstfinish 1000 x 500 mm</p>	<p>298</p>  <p><b>LANTOS XL 6 S-IF Compact</b> Edelstahl Bürstfinish 780 x 500 mm</p>	<p>299</p>  <p><b>DINAS 6 S</b> Edelstahl Bürstfinish 1000 x 500 mm</p>	<p>300</p>  <p><b>DINAS XL 6 S</b> Edelstahl Bürstfinish 1000 x 500 mm</p>
<p>301</p>  <p><b>DINAS XL 6 S Compact</b> Edelstahl Bürstfinish 780 x 500 mm</p>	<p>302</p>  <p><b>BLANCORONDOSET</b> Edelstahl Bürstfinish Ø 460 mm</p>	<p>303</p>  <p><b>TIPO II 6 S</b> Edelstahl Naturfinish 1000 x 500 mm</p>	<p>304</p>  <p><b>TIPO XL 6 S</b> Edelstahl Naturfinish 950 x 500 mm</p>

# 500 SPÜLEN SILGRANIT

<p>244</p>  <p><b>AXIA III 5 S</b> SILGRANIT 915 x 510 mm</p>	<p>245</p>  <p><b>ZENAR 5 S</b> SILGRANIT 915 x 510 mm</p>	<p>246</p>  <p><b>METRA 5 S</b> SILGRANIT 860 x 500 mm</p>	<p>247</p>  <p><b>SONA 5 S</b> SILGRANIT 860 x 500 mm</p>
<p>248</p>  <p><b>ZIA 5 S</b> SILGRANIT 860 x 500 mm</p>	<p>270</p>  <p><b>AXIA III 5 S-F</b> SILGRANIT 905 x 500 mm</p>	<p>271</p>  <p><b>ZENAR 5 S-F</b> SILGRANIT 903 x 498 mm</p>	<p>272</p>  <p><b>METRA 5 S-F</b> SILGRANIT 850 x 490 mm</p>

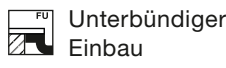
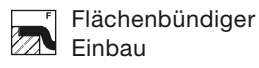
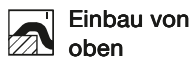

500

## SPÜLEN EDELSTAHL

305



**CLARON 5 S-IF**  
Edelstahl Seidenglanz  
1000 x 510 mm

306



**DIVON II 5 S-IF**  
Edelstahl Seidenglanz  
1000 x 510 mm

307



**AXIS III 5 S-IF**  
Edelstahl Seidenglanz  
915 x 510 mm

308



**CLASSIC Pro 5 S-IF**  
Edelstahl Seidenglanz  
915 x 510 mm

309



**LANTOS 5 S-IF**  
Edelstahl Bürstfinish  
940 x 490 mm

310



**TIPO 5 S**  
Edelstahl Naturfinish  
950 x 500 mm

450

## SPÜLEN SILGRANIT

249



**AXIA III 45 S**  
SILGRANIT  
780 x 510 mm

250



**ZENAR 45 S**  
SILGRANIT  
860 x 510 mm

251



**ADIRA 45 S**  
SILGRANIT  
780 x 500 mm

252



**ELON 45 S**  
SILGRANIT  
650 x 500 mm

253



**METRA 45 S**  
SILGRANIT  
780 x 500 mm

254



**METRA 45 S Compact**  
SILGRANIT  
680 x 500 mm

255



**SONA 45 S**  
SILGRANIT  
780 x 500 mm

256



**ZIA 45 S**  
SILGRANIT  
780 x 500 mm

257



**ZIA 45 S Compact**  
SILGRANIT  
680 x 500 mm

258



**LEGRA 45 S**  
SILGRANIT  
780 x 500 mm

259



**FAVUM 45 S**  
SILGRANIT  
860 x 435 mm

273



**AXIA III 45 S-F**  
SILGRANIT  
770 x 500 mm

274



**ZENAR 45 S-F**  
SILGRANIT  
848 x 498 mm

275



**ADIRA 45 S-F**  
SILGRANIT  
770 x 490 mm

276



**METRA 45 S-F**  
SILGRANIT  
770 x 490 mm



IF-Flachrand

Einbau von  
obenFlächenbündiger  
EinbauUnterbündiger  
Einbau



## 450 SPÜLEN EDELSTAHL

- |  |  |  |  |
|--|--|--|--|
| <p>311 </p>  <p><b>DIVON II 45 S-IF</b><br/>Edelstahl Seidenglanz<br/>860 x 510 mm</p>       | <p>312 </p>  <p><b>AXIS III 45 S-IF</b><br/>Edelstahl Seidenglanz<br/>860 x 510 mm</p>   | <p>313 </p>  <p><b>CLASSIC Pro 45 S-IF</b><br/>Edelstahl Seidenglanz<br/>860 x 510 mm</p> | <p>314 </p>  <p><b>CLASSIMO 45 S-IF</b><br/>Edelstahl Bürstfinish<br/>860 x 500 mm</p>     |
| <p>315 </p>  <p><b>LEMIS 45 S-IF</b><br/>Edelstahl Bürstfinish<br/>860 x 500 mm</p>          | <p>316 </p>  <p><b>LEMIS 45 S-IF Mini</b><br/>Edelstahl Bürstfinish<br/>605 x 500 mm</p> | <p>317 </p>  <p><b>LANTOS 45 S-IF</b><br/>Edelstahl Bürstfinish<br/>860 x 500 mm</p>      | <p>317 </p>  <p><b>LANTOS 45 S-IF Salto</b><br/>Edelstahl Bürstfinish<br/>860 x 500 mm</p> |
| <p>317 </p>  <p><b>LANTOS 45 S-IF Compact</b><br/>Edelstahl Bürstfinish<br/>768 x 488 mm</p> | <p>318 </p>  <p><b>DINAS 45 S</b><br/>Edelstahl Bürstfinish<br/>860 x 500 mm</p>         | <p>319 </p>  <p><b>DINAS 45 S Mini</b><br/>Edelstahl Bürstfinish<br/>605 x 500 mm</p>     | <p>320 </p>  <p><b>TIPO 45 S</b><br/>Edelstahl Naturfinish<br/>860 x 500 mm</p>            |
| <p>321 </p>  <p><b>TIPO 45 S Mini</b><br/>Edelstahl Naturfinish<br/>605 x 500 mm</p>        |  |  |  |

## 400 SPÜLEN SILGRANIT























































































































































































- 260 
- 
- ZIA 40 S**  
SILGRANIT  
615 x 500 mm

## 400 SPÜLEN EDELSTAHL













































































































- 322 
- 
- CLASSIC 40 S**  
Edelstahl Seidenglanz  
780 x 510 mm

- |  |   |  |   |
|--|---|--|---|
|  IF-Flachrand |  Einbau von oben |  Flächenbündiger Einbau |  Unterbündiger Einbau |
|--|---|--|---|

# DRINK.SYSTEMS

<p>325</p>               <p><b>CHOICE Icona</b> Edelstahl</p>	<p>325</p>               <p><b>CHOICE Icona</b> Sonderfarbe</p>	<p>325</p>               <p><b>CHOICE Icona</b> PVD</p>	<p>326</p>               <p><b>CHOICE.All</b></p>
<p>327</p>               <p><b>drink.soda EVOL-S Pro</b> Sonderfarbe</p>	<p>327</p>               <p><b>drink.soda EVOL-S Pro</b> PVD</p>	<p>328</p>               <p><b>drink.hot EVOL-S Pro</b> Sonderfarbe</p>	<p>328</p>               <p><b>drink.hot EVOL-S Pro</b> PVD</p>
<p>329</p>               <p><b>drink.filter EVOL-S Pro</b> Sonderfarbe</p>	<p>329</p>               <p><b>drink.filter EVOL-S Pro</b> PVD</p>	<p>330</p>               <p><b>drink.hot EVOL Mono</b> Sonderfarbe</p>	<p>330</p>               <p><b>drink.hot EVOL Mono</b> PVD</p>
<p>331</p>               <p><b>drink.hot TAMPERA</b> Metallische Oberfläche</p>			

# FILTER-ARMATUREN

<p>339</p>               <p><b>NEU</b></p> <p><b>CATRIS-S Flexo Filter</b> Metallische Oberfläche</p>	<p>339</p>               <p><b>NEU</b></p> <p><b>CATRIS-S Flexo Filter</b> Sonderfarbe</p>	<p>339</p>               <p><b>NEU</b></p> <p><b>CATRIS-S Flexo Filter</b> PVD</p>	<p>340</p>               <p><b>FONTAS-S II Filter</b> Metallische Oberfläche</p>
<p>340</p>               <p><b>FONTAS-S II Filter</b> Sonderfarbe</p>	<p>340</p>               <p><b>FONTAS-S II Filter</b> PVD</p>	<p>341</p>               <p><b>FONTAS-S II Filter</b> SILGRANIT-Look</p>	<p>342</p>               <p><b>FONTAS II Filter</b> Metallische Oberfläche</p>

 Soda	 Filter	 Hot	 Volume	 Stromversorgung	 Hebel links
 Senso	 Herauszieh-/ abnehmbare Brause bzw. Auslauf	 Rohrauslauf	 Umschaltbare Brause	 Auch in Niederdruck erhältlich	 Fontensterarmatur

# FILTER-ARMATUREN

342



**FONTAS II Filter**  
Sonderfarbe

342



**FONTAS II Filter**  
PVD

343



**FONTAS II Filter**  
SILGRANIT-Look

# KÜCHENARMATUREN

344



**PANERA-S**  
Edelstahl

345



**BLANCOCULINA-S II Sensor**  
PVD

346



**BLANCOCULINA-S II**  
Sonderfarbe

346



**BLANCOCULINA-S II**  
PVD

347



**BLANCOCULINA-S II Mini**  
Sensor  
PVD

348



**BLANCOCULINA-S II Mini**  
Sonderfarbe

348



**BLANCOCULINA-S II Mini**  
PVD

349



**LINEE-S**  
Metallische Oberfläche

349



**LINEE-S**  
Edelstahl

350



**LINEE-S**  
SILGRANIT-Look zweifarbig

351



**LINEE**  
Metallische Oberfläche

351



**LINEE**  
Edelstahl

352



**VONDA**  
Metallische Oberfläche

352



**VONDA**  
Edelstahl

353



**LIVIA-S**  
Metallische Oberfläche

353



**LIVIA-S**  
PVD

354



**SONEA-S Flexo**  
Edelstahl

355



**AVONA-S**  
Metallische Oberfläche

355



**AVONA-S**  
SILGRANIT-Look

356



**AVONA**  
Metallische Oberfläche

357



**ALTA-S II**  
Metallische Oberfläche

357



**ALTA-S II**  
Sonderfarbe

357



**ALTA-S II**  
PVD



















































358



**ALTA-S II**  
SILGRANIT-Look

















































































-  Soda
-  Filter
-  Hot
-  Volume
-  Stromversorgung
-  Hebel links
-  Senso
-  Herauszieh-/ abnehmbare Brause bzw. Auslauf
-  Rohrauslauf
-  Umschaltbare Brause
-  Auch in Niederdruck erhältlich
-  Vorfensterarmatur



# KÜCHENARMATUREN

<p>359</p>   <p><b>ALTA II</b> Metallische Oberfläche</p>	<p>359</p>   <p><b>ALTA II</b> Sonderfarbe</p>	<p>359</p>   <p><b>ALTA II</b> PVD</p>	<p>360</p>   <p><b>ALTA II</b> SILGRANIT-Look</p>
<p>361</p>   <p><b>CATRIS-S Flexo</b> Metallische Oberfläche</p>	<p>361</p>   <p><b>CATRIS-S Flexo</b> Sonderfarbe</p>	<p>361</p>   <p><b>CATRIS-S Flexo</b> PVD</p>	<p>362</p>   <p><b>CATRIS-S</b> Metallische Oberfläche</p>
<p>363</p>   <p><b>TRADON</b> Metallische Oberfläche</p>	<p>363</p>   <p><b>TRADON</b> PVD</p>	<p>364</p>   <p><b>CARENA-S Vario</b> Metallische Oberfläche</p>	<p>365</p>   <p><b>CARENA-S Vario</b> SILGRANIT-Look zweifarbig</p>
<p>366</p>   <p><b>CARENA</b> Metallische Oberfläche</p>	<p>366</p>   <p><b>CARENA-S</b> Metallische Oberfläche</p>	<p>367</p>   <p><b>JURENA-S</b> Metallische Oberfläche</p>	<p>367</p>   <p><b>JURENA</b> Metallische Oberfläche</p>
<p>368</p>   <p><b>VIU-S</b> Metallische Oberfläche</p>	<p>369</p>   <p><b>LINUS-S Vario</b> Metallische Oberfläche</p>	<p>370</p>   <p><b>LINUS-S</b> Metallische Oberfläche</p>	<p>370</p>   <p><b>LINUS-S</b> Edelstahl</p>
<p>370</p>   <p><b>LINUS-S</b> Sonderfarbe</p>	<p>370</p>   <p><b>LINUS-S</b> PVD</p>	<p>371</p>   <p><b>LINUS-S</b> SILGRANIT-Look</p>	<p>372</p>   <p><b>LINUS-S</b> Metallische Oberfläche</p>
<p>373</p>   <p><b>LINUS</b> Metallische Oberfläche</p>	<p>373</p>   <p><b>LINUS</b> Edelstahl</p>	<p>373</p>   <p><b>LINUS</b> Sonderfarbe</p>	<p>373</p>   <p><b>LINUS</b> PVD</p>
<p>374</p>   <p><b>LINUS</b> SILGRANIT-Look</p>	<p>375</p>   <p><b>AMBIS-S</b> Edelstahl</p>	<p>376</p>   <p><b>AMBIS</b> Edelstahl</p>	<p>377</p>   <p><b>CANDOR</b> Edelstahl</p>

 Soda	 Filter	 Hot	 Volume	 Stromversorgung	 Hebel links
 Senso	 Herauszieh-/ abnehmbare Brause bzw. Auslauf	 Rohrauslauf	 Umschaltbare Brause	 Auch in Niederdruck erhältlich	 Vorfensterarmatur

# KÜCHENARMATUREN

<p>377</p>    <p><b>CANDOR-S</b> Edelstahl</p>	<p>378</p>    <p><b>LANORA-S</b> Edelstahl</p>	<p>379</p>   <p><b>LANORA</b> Edelstahl</p>	<p>380</p>   <p><b>JANDORA</b> Edelstahl</p>
<p>380</p>   <p><b>JANDORA-S</b> Edelstahl</p>	<p>381</p>      <p><b>NEU</b></p> <p><b>KANO-S Vario</b> Metallische Oberfläche</p>	<p>382</p>    <p><b>NEU</b></p> <p><b>KANO-S Vario</b> SILGRANIT-Look zweifarbig</p>	<p>383</p>    <p><b>KANO-S</b> Metallische Oberfläche</p>
<p>383</p>   <p><b>KANO-S</b> Sonderfarbe</p>	<p>384</p>    <p><b>KANO-S</b> SILGRANIT-Look zweifarbig</p>	<p>385</p>    <p><b>KANO</b> Metallische Oberfläche</p>	<p>385</p>   <p><b>KANO</b> Sonderfarbe</p>
<p>386</p>   <p><b>KANO</b> SILGRANIT-Look zweifarbig</p>	<p>387</p>   <p><b>MIDA-S</b> Metallische Oberfläche</p>	<p>387</p>   <p><b>MIDA-S</b> SILGRANIT-Look</p>	<p>387</p>   <p><b>MIDA-S</b> Sonderfarbe</p>
<p>388</p>   <p><b>MIDA</b> Metallische Oberfläche</p>	<p>388</p>   <p><b>MIDA</b> SILGRANIT-Look</p>	<p>388</p>   <p><b>MIDA</b> Sonderfarbe</p>	<p>389</p>    <p><b>MILA-S</b> Metallische Oberfläche</p>
<p>389</p>   <p><b>MILA-S</b> Sonderfarbe</p>	<p>390</p>   <p><b>MILA</b> Metallische Oberfläche</p>	<p>390</p>   <p><b>MILA</b> Sonderfarbe</p>	<p>391</p>   <p><b>MILI</b> Metallische Oberfläche</p>
<p>391</p>   <p><b>MILI</b> Sonderfarbe</p>	<p>392</p>      <p><b>BLANCOWEGA-S II</b> Metallische Oberfläche</p>	<p>393</p>    <p><b>BLANCOWEGA-S II</b> SILGRANIT-Look zweifarbig</p>	<p>394</p>    <p><b>BLANCOWEGA II</b> Metallische Oberfläche</p>
<p>395</p>   <p><b>BLANCOWEGA II</b> SILGRANIT-Look zweifarbig</p>	<p>396</p>    <p><b>DARAS-S</b> Metallische Oberfläche</p>	<p>396</p>   <p><b>DARAS-S</b> SILGRANIT-Look</p>	<p>397</p>    <p><b>DARAS</b> Metallische Oberfläche</p>

 Soda	 Filter	 Hot	 Volume	 Stromversorgung	 Hebel links
 Senso	 Herauszieh-/ abnehmbare Brause bzw. Auslauf	 Rohrauslauf	 Umschaltbare Brause	 Auch in Niederdruck erhältlich	 Vorfensterarmatur

# KÜCHENARMATUREN

397



**DARAS**  
SILGRANIT-Look

# VORFENSTERARMATUREN

398



**ELOSCOPE-F II**  
Metallische Oberfläche

399



**ALTA-F II**  
Metallische Oberfläche

399



**ALTA-S-F II**  
Metallische Oberfläche

400



**LINUS-S-F**  
Metallische Oberfläche

400



**LINUS-S-F**  
Sonderfarbe

401



**LINUS-F**  
Metallische Oberfläche

402



**LANORA-S-F**  
Edelstahl

403



**LANORA-F**  
Edelstahl

404



**LARESSA-F**  
Metallische Oberfläche

404



**LARESSA-F**  
Metallische Oberfläche

405



**CORESSA-F**  
Metallische Oberfläche

405



**CORESSA-F**  
Metallische Oberfläche

406



**KANO-S-F Vario**  
Metallische Oberfläche

407



**KANO-F**  
Metallische Oberfläche

408



**BLANCOWEGA-S-F II**  
Metallische Oberfläche

409



**BLANCOWEGA-F II**  
Metallische Oberfläche

410



**DARAS-S-F**  
Metallische Oberfläche

411



**DARAS-F**  
Metallische Oberfläche



Soda



Filter



Hot



Volume



Stromversorgung



Hebel links



Senso

Herauszieh-/ abnehmbare  
Brause bzw. Auslauf

Rohrauslauf

Umschaltbare  
BrauseAuch in Niederdruck  
erhältlich

Vorfensterarmatur

# SPÜLMITTELSPENDER

412



**PIONA**  
Metallische Oberfläche

412



**PIONA**  
Edelstahl

412



**LIVIA**  
Metallische Oberfläche

412



**LIVIA**  
PVD

413



**LATO**  
Metallische Oberfläche

413



**LATO**  
Sonderfarbe

413



**LATO**  
PVD

414



**LATO**  
SILGRANIT-Look zweifarbig

415



**TORRE**  
Metallische Oberfläche

415



**TORRE**  
Edelstahl

415



**TORRE**  
PVD

## 900 ABFALLSYSTEM

426



FLEXON II Low 90

## 800 ABFALLSYSTEM

426



FLEXON II Low 80

## 600 ABFALLSYSTEM

418



SELECT II 60 Orga

418



SELECT II XL 60 Orga

419



SELECT II 60

419



SELECT II XL 60

420



SELECT II Compact 60

421



SELECT II 40 Combi

423



FLEXON II 60

423



FLEXON II XL 60

427



FLEXON II Low 60

427



FLEXON II Low XL 60

429



BOTTON Pro 60 Automatic

430



BOTTON Pro 60 Manuell

## 500 ABFALLSYSTEM

422



SELECT II 50

424



FLEXON II 50

428





FLEXON II Low 50





## 450 ABFALLSYSTEM



422   
  
**SELECT II 45**



424   
  
**FLEXON II 45**

429   
  
**BOTTON Pro 45 Automatic**

430   
  
**BOTTON Pro 45 Manuell**

## 300 ABFALLSYSTEM

425   
  
**FLEXON II 30**

431   
  
**BOTTON II 30**

432   
  
**SOLON-IF**

## 450 ABFALLSAMMLER

434   
  
**SINGOLO**

## 400 ABFALLSAMMLER

433   
  
**SINGOLO XL**

## 600 ORGANISATIONSSYSTEME

436   
**Flat Drawer 60 H**

436   
**Flat Drawer 60 P**

435   
**Orga Shelf 60 H**

435   
**Orga Shelf 60 P**

437   
**Organisationsschublade II**



450

# ORGANISATIONSSYSTEME

438



Universal Bag XL 40

439



Storage Caddy 40

300

# ORGANISATIONSSYSTEME

439



Storage Caddy 20



Anzahl der  
Eimer



Anzahl der  
Behälter

# 2 MULTI FRAME II



MULTI FRAME II 60 P CHOICE.ALL 68, 69, 70, 71  
MULTI FRAME II 60 P DRINK.SODA 72, 73, 74, 75

# MULTI FRAME II 60 P CHOICE.ALL

Multi Frame

2



- Trinkgenuss und höchste Funktionalität im Spülenschrank: die komplette UNIT mit CHOICE.All Wassersystem für köstliches, aufbereitetes Wasser (gefiltert, heiß oder gekühlt, sprudelnd), Zubereitung und Reinigung am Wasserplatz
- Optimale Raumausnutzung für einen aufgeräumten und übersichtlichen Spülenschrank mit einer Schublade und einem Eimer
- Einfaches Verstauen von Zubehör, Reinigungsutensilien, CO<sub>2</sub>- und Filterkartuschen für eine optimale Küchenorganisation
- Hochwertiges, langlebiges Material aus pulverbeschichtetem Stahl
- Einfacher Einbau durch vormontiertes System



Anzahl der Eimer



Anzahl der Schubladen



Mindestkorpshöhe

## POSITIONIERUNG DER WASSERAUFBEREITUNGSEINHEIT

	rechts	527838
	links	527839

## TECHNISCHE ZEICHNUNG

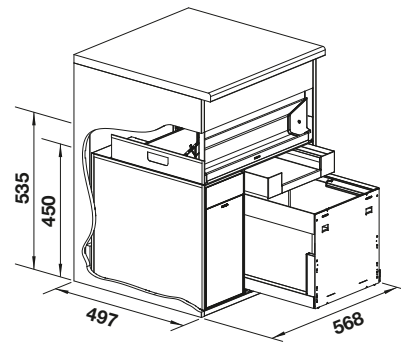

## IM LIEFERUMFANG ENTHALTEN

CHOICE.ALL



Orga Shelf 60 P



Flat Drawer 40 P MF



SELECT II 40/1 MF



Installation Frame 60



Space-saving Siphon



BLANCO SELECT AutoMove MF



## PLANUNGSHINWEIS

- Einbaubreite 568 mm (Spülenunterschrank 600 mm, Seitenwandstärke 16 mm)
- Einbautiefe 560 mm inkl. Einbaurahmen (500 mm ohne Einbaurahmen)
- Empfohlene Arbeitsplattentiefe beträgt 650 mm; bei Vorliegen der bauseitigen Voraussetzungen (z.B. keine Aufputz-Wasserleitung) kann eine Mindestarbeitsplattentiefe von 600 mm ausreichend sein
- Abstand Vorderkante Arbeitsplatte bis Vorderkante Spülenausschnitt mindestens 50 mm
- Einbauhöhe 540 mm (ohne Orga Shelf), erforderliche Mindesthöhe unter Spülenauslauf 450 mm
- Evtl. müssen die hinteren Querstreben oben und unten entfernt werden
- Es wird eine lose Front benötigt
- Der Einsatz von geteilten Unterschrankfronten oder Rahmentüren ist nicht möglich
- Es werden zwei Steckdosen (230 V / 16 A) benötigt
- Orga Shelf: Einbaumaße beachten, Positionierung des Orga Shelf erfolgt im Multi Frame, Abstand zwischen Spüle und Querstrebe sollte mindestens 7 mm betragen

## NOTWENDIGE KOMPATIBLE SYSTEM-ARMATUR

CHOICE Icona  
Edelstahl gebürstet  
527656  
siehe Seite 325



CHOICE Icona  
schwarz matt  
527657  
siehe Seite 325



CHOICE Icona  
satin gold  
527658  
siehe Seite 325



CHOICE Icona  
satin dark steel  
527659  
siehe Seite 325



## EMPFOHLENE SPÜLE

ETAGON 6

siehe Seite 84



# MULTI FRAME II 60 P CHOICE.ALL



- Trinkgenuss und höchste Funktionalität im Spülenschrank: die komplette UNIT mit CHOICE.All Wassersystem für köstliches, aufbereitetes Wasser (gefiltert, heiß oder gekühlt, sprudelnd), Zubereitung und Reinigung am Wasserplatz
- Optimale Raumausnutzung für einen aufgeräumten und übersichtlichen Spülenschrank mit einer Schublade und zwei Eimern
- Einfaches Verstauen von Zubehör, Reinigungsutensilien, CO<sub>2</sub>- und Filterkartuschen für eine optimale Küchenorganisation
- Hochwertiges, langlebiges Material aus pulverbeschichtetem Stahl
- Einfacher Einbau durch vormontiertes System



Anzahl der Eimer



Anzahl der Schubladen



Mindestkorpshöhe



## POSITIONIERUNG DER WASSERAUFBEREITUNGSEINHEIT

	rechts	527840
	links	527841

## TECHNISCHE ZEICHNUNG

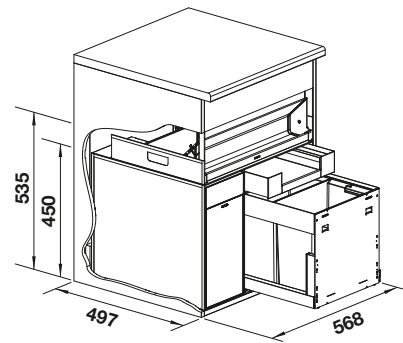

## IM LIEFERUMFANG ENTHALTEN

CHOICE.ALL



Orga Shelf 60 P



Flat Drawer 40 P MF



SELECT II 40/2 Combi MF



Installation Frame 60



Space-saving Siphon



SELECT AutoMove MF



## PLANUNGSHINWEIS

- Einbaubreite 568 mm (Spülenunterschrank 600 mm, Seitenwandstärke 16 mm)
- Einbautiefe 560 mm inkl. Einbaurahmen (500 mm ohne Einbaurahmen)
- Empfohlene Arbeitsplattentiefe beträgt 650 mm; bei Vorliegen der bauseitigen Voraussetzungen (z.B. keine Aufputz-Wasserleitung) kann eine Mindestarbeitsplattentiefe von 600 mm ausreichend sein
- Abstand Vorderkante Arbeitsplatte bis Vorderkante Spülenausschnitt mindestens 50 mm
- Einbauhöhe 540 mm (ohne Orga Shelf), erforderliche Mindesthöhe unter Spülenauslauf 450 mm
- Evtl. müssen die hinteren Querstreben oben und unten entfernt werden
- Es wird eine lose Front benötigt
- Der Einsatz von geteilten Unterschrankfronten oder Rahmentüren ist nicht möglich
- Es werden zwei Steckdosen (230 V / 16 A) benötigt
- Orga Shelf: Einbaumaße beachten, Positionierung des Orga Shelf erfolgt im Multi Frame, Abstand zwischen Spüle und Querstrebe sollte mindestens 7 mm betragen

## NOTWENDIGE KOMPATIBLE SYSTEM-ARMATUR

CHOICE Icona  
Edelstahl gebürstet  
527656  
siehe Seite 325



CHOICE Icona  
schwarz matt  
527657  
siehe Seite 325



CHOICE Icona  
satin gold  
527658  
siehe Seite 325



CHOICE Icona  
satin dark steel  
527659  
siehe Seite 325



## EMPFOHLENE SPÜLE

ETAGON 6

siehe Seite 84



# MULTI FRAME II 60 XL P CHOICE.ALL

Multi Frame

2



- Trinkgenuss und höchste Funktionalität im Spülenschrank: die komplette UNIT mit CHOICE.All Wassersystem für köstliches, aufbereitetes Wasser (gefiltert, heiß oder gekühlt, sprudelnd), Zubereitung und Reinigung am Wasserplatz
- Optimale Raumausnutzung für einen aufgeräumten und übersichtlichen Spülenschrank mit zwei Schubladen und einem Eimer
- Einfaches Verstauen von Zubehör, Reinigungsutensilien, CO<sub>2</sub>- und Filterkartuschen für eine optimale Küchenorganisation
- Hochwertiges, langlebiges Material aus pulverbeschichtetem Stahl
- Einfacher Einbau durch vormontiertes System



1 Anzahl der Eimer



2 Anzahl der Schubladen



Mindestkorpshöhe

## POSITIONIERUNG DER WASSERAUFBEREITUNGSEINHEIT

	rechts	527842
	links	527843

## TECHNISCHE ZEICHNUNG

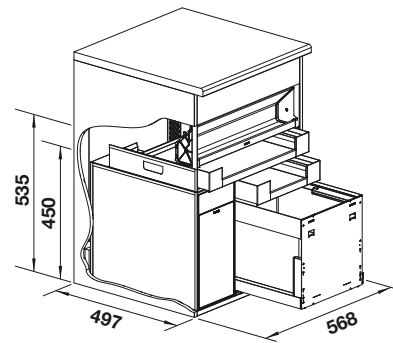

## IM LIEFERUMFANG ENTHALTEN

CHOICE.ALL



Orga Shelf 60 P



Flat Drawer 60 P MF



Flat Drawer 40 P MF



SELECT II 40/1 MF



Installation Frame 60



Space-saving Siphon



SELECT AutoMove MF



## PLANUNGSHINWEIS

- Einbaubreite 568 mm (600 mm Spülenunterschrank, 16 mm Seitenwandstärke)
- Einbautiefe 560 mm inklusive Installationsrahmen (500 mm ohne Installationsrahmen)
- Die empfohlene Arbeitsplattentiefe beträgt 650 mm; Sofern die bauseitigen Voraussetzungen gegeben sind (z. B. keine Aufputzleitung), kann eine Mindestarbeitsplattentiefe von 600 mm ausreichend sein
- Abstand Arbeitsplattenvorderkante bis Spülenausschnitt Vorderkante mindestens 50 mm
- Einbauhöhe 540 mm (ohne Orga Shelf), die erforderliche Mindesthöhe zwischen Korpusinnenboden und Unterkante Ablaufgarnitur beträgt 450 mm
- Die hinteren Quertraversen oben und unten müssen gegebenenfalls entfernt werden
- Es wird eine lose Front benötigt
- Es können keine geteilten Unterschrankfronten oder Rahmenfronten verwendet werden
- 2 Steckdosen (230 V/16A) erforderlich
- Orga Shelf: Einbaumaße beachten, Orga Shelf wird über dem Multi Frame positioniert, Abstand zwischen Spüle und Traverse muss mind. 7 mm betragen

## NOTWENDIGE KOMPATIBLE SYSTEM-ARMATUR

CHOICE Icona  
Edelstahl gebürstet  
527656  
siehe Seite 325



CHOICE Icona  
schwarz matt  
527657  
siehe Seite 325



CHOICE Icona  
satin gold  
527658  
siehe Seite 325



CHOICE Icona  
satin dark steel  
527659  
siehe Seite 325



## EMPFOHLENE SPÜLE

ETAGON 6

siehe Seite 84



# MULTI FRAME II 60 XL P CHOICE.ALL



- Trinkgenuss und höchste Funktionalität im Spülenschrank: die komplette UNIT mit CHOICE.All Wasserversystem für köstliches, aufbereitetes Wasser (gefiltert, heiß oder gekühlt, sprudelnd), Zubereitung und Reinigung am Wasserplatz
- Optimale Raumausnutzung für einen aufgeräumten und übersichtlichen Spülenschrank mit zwei Schubladen und zwei Eimern
- Einfaches Verstauen von Zubehör, Reinigungsutensilien, CO<sub>2</sub>- und Filterkartuschen für eine optimale Küchenorganisation
- Hochwertiges, langlebiges Material aus pulverbeschichtetem Stahl
- Einfacher Einbau durch vormontiertes System



Anzahl der Eimer



Anzahl der Schubladen



Mindestkorpshöhe



## POSITIONIERUNG DER WASSERAUFBEREITUNGSEINHEIT

	rechts	527844
	links	527845

## TECHNISCHE ZEICHNUNG

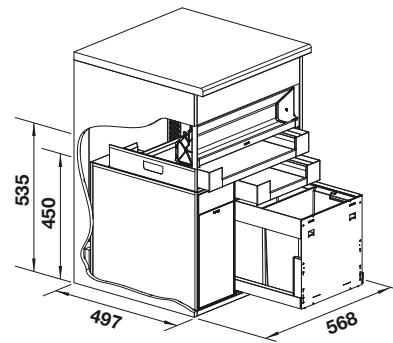

## IM LIEFERUMFANG ENTHALTEN

CHOICE.ALL



Orga Shelf 60 P



Flat Drawer 60 P MF



Flat Drawer 40 P MF



SELECT II 40/2 Combi MF



Installation Frame 60



Space-saving Siphon



SELECT AutoMove MF



## PLANUNGSHINWEIS

- Einbaubreite 568 mm (600 mm Spülenunterschrank, 16 mm Seitenwandstärke)
- Einbautiefe 560 mm inklusive Installationsrahmen (500 mm ohne Installationsrahmen)
- Die empfohlene Arbeitsplattentiefe beträgt 650 mm; Sofern die bauseitigen Voraussetzungen gegeben sind (z. B. keine Aufputzleitung), kann eine Mindestarbeitsplattentiefe von 600 mm ausreichend sein
- Abstand Arbeitsplattenvorderkante bis Spülenausschnitt Vorderkante mindestens 50 mm
- Einbauhöhe 540 mm (ohne Orga Shelf), die erforderliche Mindesthöhe zwischen Korpusinnenboden und Unterkante Ablaufgarnitur beträgt 450 mm
- Die hinteren Quertraversen oben und unten müssen gegebenenfalls entfernt werden
- Es wird eine lose Front benötigt
- Es können keine geteilten Unterschrankfronten oder Rahmenfronten verwendet werden
- 2 Steckdosen (230 V/16A) erforderlich
- Orga Shelf: Einbaumaße beachten, Orga Shelf wird über dem Multi Frame positioniert, Abstand zwischen Spüle und Traverse muss mind. 7 mm betragen

## NOTWENDIGE KOMPATIBLE SYSTEM-ARMATUR

CHOICE Icona  
Edelstahl gebürstet  
527656  
siehe Seite 325



CHOICE Icona  
schwarz matt  
527657  
siehe Seite 325



CHOICE Icona  
satin gold  
527658  
siehe Seite 325



CHOICE Icona  
satin dark steel  
527659  
siehe Seite 325



## EMPFOHLENE SPÜLE

ETAGON 6

siehe Seite 84



# MULTI FRAME II 60 P DRINK.SODA

Multi Frame

2



- Maximiert die Funktionalität im Spülenschrank: die komplette UNIT mit drink.soda-System zum täglichen Trinken, Zubereiten und Reinigen am Wasserplatz
- Optimale Raumausnutzung für einen aufgeräumten und übersichtlichen Spülenschrank mit einer Schublade und einem Eimer
- Einfaches Verstauen von Zubehör, Reinigungsutensilien, CO<sub>2</sub>- und Filterkartuschen für eine optimale Küchenorganisation
- Hochwertiges, langlebiges Material aus pulverbeschichtetem Stahl
- Einfacher Einbau durch vormontiertes System



Anzahl der Eimer



Anzahl der Schubladen



Mindestkorpshöhe

## POSITIONIERUNG DER WASSERAUFBEREITUNGSEINHEIT

	rechts	527846
	links	527847

## TECHNISCHE ZEICHNUNG

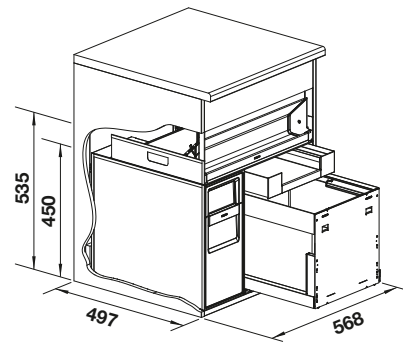

## IM LIEFERUMFANG ENTHALTEN

drink.soda WCU



SELECT II 40/1 MF



SELECT AutoMove MF



Orga Shelf 60 P



Installation Frame 60



Flat Drawer 40 P MF



Space-saving Siphon



## PLANUNGSHINWEIS

- Einbaubreite 568 mm (Spülenunterschrank 600 mm, Seitenwandstärke 16 mm)
- Einbautiefe 560 mm inkl. Einbaurahmen (500 mm ohne Einbaurahmen)
- Empfohlene Arbeitsplattentiefe beträgt 650 mm; bei Vorliegen der bauseitigen Voraussetzungen (z.B. keine Aufputz-Wasserleitung) kann eine Mindestarbeitsplattentiefe von 600 mm ausreichend sein
- Abstand Vorderkante Arbeitsplatte bis Vorderkante Spülenausschnitt mindestens 50 mm
- Einbauhöhe 540 mm (ohne Orga Shelf), erforderliche Mindesthöhe unter Spülenauslauf 450 mm
- Evtl. müssen die hinteren Querstreben oben und unten entfernt werden
- Es wird eine lose Front benötigt
- Der Einsatz von geteilten Unterschrankfronten oder Rahmentüren ist nicht möglich
- Es werden zwei Steckdosen (230 V / 16 A) benötigt
- Orga Shelf: Einbaumaße beachten, Positionierung des Orga Shelf erfolgt im Multi Frame, Abstand zwischen Spüle und Querstrebe sollte mindestens 7 mm betragen

## NOTWENDIGE KOMPATIBLE SYSTEM-ARMATUR

EVOL-S Pro Soda System-Armatur PVD steel 526254



EVOL-S Pro Soda System-Armatur satin gold 527423



EVOL-S Pro Soda System-Armatur schwarz matt 526629



## EMPFOHLENE SPÜLE

ETAGON 6

siehe Seite 84





# MULTI FRAME II 60 P DRINK.SODA



- Maximiert die Funktionalität im Spülenschrank: die komplette UNIT mit drink.soda-System zum täglichen Trinken, Zubereiten und Reinigen am Wasserplatz
- Optimale Raumausnutzung für einen aufgeräumten und übersichtlichen Spülenschrank mit einer Schublade und zwei Eimern
- Einfaches Verstauen von Zubehör, Reinigungsutensilien, CO<sub>2</sub>- und Filterkartuschen für eine optimale Küchenorganisation
- Hochwertiges, langlebiges Material aus pulverbeschichtetem Stahl
- Einfacher Einbau durch vormontiertes System

Multi Frame  
2



Anzahl der Eimer



Anzahl der Schubladen



Mindestkorpshöhe

## POSITIONIERUNG DER WASSERAUFBEREITUNGSEINHEIT

	rechts	527848
	links	527849

## TECHNISCHE ZEICHNUNG

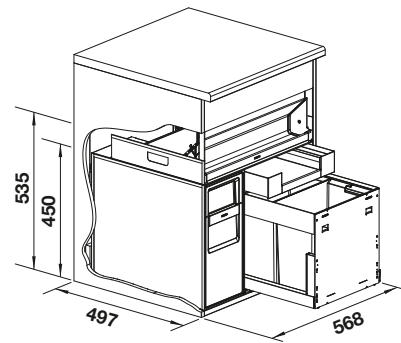

## IM LIEFERUMFANG ENTHALTEN

drink.soda WCU



Orga Shelf 60 P



Flat Drawer 40 P MF



SELECT II 40/2 Combi MF



Installation Frame 60



Space-saving Siphon



SELECT AutoMove MF



## PLANUNGSHINWEIS

- Einbaubreite 568 mm (Spülenunterschrank 600 mm, Seitenwandstärke 16 mm)
- Einbautiefe 560 mm inkl. Einbaurahmen (500 mm ohne Einbaurahmen)
- Empfohlene Arbeitsplattentiefe beträgt 650 mm; bei Vorliegen der bauseitigen Voraussetzungen (z.B. keine Aufputz-Wasserleitung) kann eine Mindestarbeitsplattentiefe von 600 mm ausreichend sein
- Abstand Vorderkante Arbeitsplatte bis Vorderkante Spülenausschnitt mindestens 50 mm
- Einbauhöhe 540 mm (ohne Orga Shelf), erforderliche Mindesthöhe unter Spülenauslauf 450 mm
- Evtl. müssen die hinteren Querstreben oben und unten entfernt werden
- Es wird eine lose Front benötigt
- Der Einsatz von geteilten Unterschrankfronten oder Rahmentüren ist nicht möglich
- Es werden zwei Steckdosen (230 V / 16 A) benötigt
- Orga Shelf: Einbaumaße beachten, Positionierung des Orga Shelf erfolgt im Multi Frame, Abstand zwischen Spüle und Querstrebe sollte mindestens 7 mm betragen

## NOTWENDIGE KOMPATIBLE SYSTEM-ARMATUR

EVOL-S Pro Soda System-Armatur PVD steel 526254



EVOL-S Pro Soda System-Armatur satin gold 527423



EVOL-S Pro Soda System-Armatur schwarz matt 526629



## EMPFOHLENE SPÜLE

ETAGON 6

siehe Seite 84



# MULTI FRAME II 60 XL P DRINK.SODA

Multi Frame

2



- Maximiert die Funktionalität im Spülenschrank: die komplette UNIT mit drink.soda-System zum täglichen Trinken, Zubereiten und Reinigen am Wasserplatz
- Optimale Raumausnutzung für einen aufgeräumten und übersichtlichen Spülenschrank mit zwei Schubladen und einem Eimer
- Einfaches Verstauen von Zubehör, Reinigungsutensilien, CO<sub>2</sub>- und Filterkartuschen für eine optimale Küchenorganisation
- Hochwertiges, langlebiges Material aus pulverbeschichtetem Stahl
- Einfacher Einbau durch vormontiertes System



<sup>1</sup> Anzahl der Eimer



<sup>2</sup> Anzahl der Schubladen



Mindestkorpshöhe

## POSITIONIERUNG DER WASSERAUFBEREITUNGSEINHEIT

	rechts	527850
	links	527851

## TECHNISCHE ZEICHNUNG

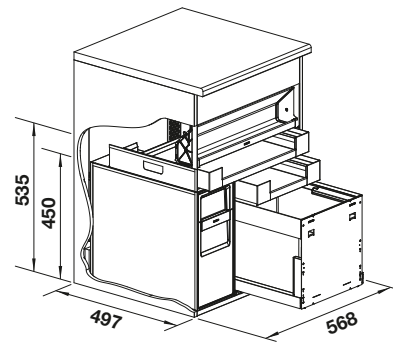

## IM LIEFERUMFANG ENTHALTEN

drink.soda WCU



Orga Shelf 60 P



Flat Drawer 60 P MF



Flat Drawer 40 P MF



SELECT II 40/1 MF



Installation Frame 60



Space-saving Siphon



SELECT AutoMove MF



## PLANUNGSHINWEIS

- Einbaubreite 568 mm (600 mm Spülenunterschrank, 16 mm Seitenwandstärke)
- Einbautiefe 560 mm inklusive Installationsrahmen (500 mm ohne Installationsrahmen)
- Die empfohlene Arbeitsplattentiefe beträgt 650 mm; Sofern die bauseitigen Voraussetzungen gegeben sind (z. B. keine Aufputzleitung), kann eine Mindestarbeitsplattentiefe von 600 mm ausreichend sein
- Abstand Arbeitsplattenvorderkante bis Spülenausschnitt Vorderkante mindestens 50 mm
- Einbauhöhe 540 mm (ohne Orga Shelf), die erforderliche Mindesthöhe zwischen Korpusinnenboden und Unterkante Ablaufgarnitur beträgt 450 mm
- Die hinteren Quertraversen oben und unten müssen gegebenenfalls entfernt werden
- Es wird eine lose Front benötigt
- Es können keine geteilten Unterschrankfronten oder Rahmenfronten verwendet werden
- 2 Steckdosen (230 V/16A) erforderlich
- Orga Shelf: Einbaumaße beachten, Orga Shelf wird über dem Multi Frame positioniert, Abstand zwischen Spüle und Traverse muss mind. 7 mm betragen

## NOTWENDIGE KOMPATIBLE SYSTEM-ARMATUR

EVOL-S Pro Soda System-Armatur PVD steel 526254



EVOL-S Pro Soda System-Armatur satin gold 527423



EVOL-S Pro Soda System-Armatur schwarz matt 526629



## EMPFOHLENE SPÜLE

ETAGON 6

siehe Seite 84



# MULTI FRAME II 60 XL P DRINK.SODA



- Maximiert die Funktionalität im Spülenschrank: die komplette UNIT mit drink.soda-System zum täglichen Trinken, Zubereiten und Reinigen am Wasserplatz
- Optimale Raumausnutzung für einen aufgeräumten und übersichtlichen Spülenschrank mit zwei Schubladen und zwei Eimern
- Einfaches Verstauen von Zubehör, Reinigungsutensilien, CO<sub>2</sub>- und Filterkartuschen für eine optimale Küchenorganisation
- Hochwertiges, langlebiges Material aus pulverbeschichtetem Stahl
- Einfacher Einbau durch vormontiertes System



Anzahl der Eimer



Anzahl der Schubladen



Mindestkorpshöhe

## POSITIONIERUNG DER WASSERAUFBEREITUNGSEINHEIT

	rechts	527852
	links	527853

## TECHNISCHE ZEICHNUNG

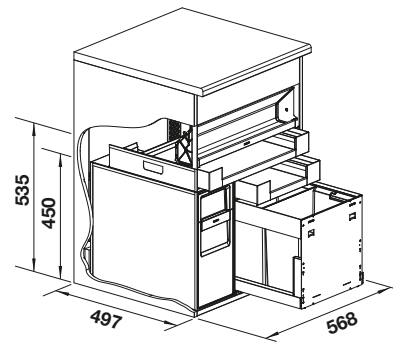

## IM LIEFERUMFANG ENTHALTEN

drink.soda WCU



Orga Shelf 60 P



Flat Drawer 60 P MF



Flat Drawer 40 P MF



SELECT II 40/2 Combi MF



Installation Frame 60



Space-saving Siphon



SELECT AutoMove MF



## PLANUNGSHINWEIS

- Einbaubreite 568 mm (600 mm Spülenunterschrank, 16 mm Seitenwandstärke)
- Einbautiefe 560 mm inklusive Installationsrahmen (500 mm ohne Installationsrahmen)
- Die empfohlene Arbeitsplattentiefe beträgt 650 mm; Sofern die bauseitigen Voraussetzungen gegeben sind (z. B. keine Aufputzleitung), kann eine Mindestarbeitsplattentiefe von 600 mm ausreichend sein
- Abstand Arbeitsplattenvorderkante bis Spülenausschnitt Vorderkante mindestens 50 mm
- Einbauhöhe 540 mm (ohne Orga Shelf), die erforderliche Mindesthöhe zwischen Korpusinnenboden und Unterkante Ablaufgarnitur beträgt 450 mm
- Die hinteren Quertraversen oben und unten müssen gegebenenfalls entfernt werden
- Es wird eine lose Front benötigt
- Es können keine geteilten Unterschrankfronten oder Rahmenfronten verwendet werden
- 2 Steckdosen (230 V/16A) erforderlich
- Orga Shelf: Einbaumaße beachten, Orga Shelf wird über dem Multi Frame positioniert, Abstand zwischen Spüle und Traverse muss mind. 7 mm betragen

## NOTWENDIGE KOMPATIBLE SYSTEM-ARMATUR

EVOL-S Pro Soda System-Armatur PVD steel 526254



EVOL-S Pro Soda System-Armatur schwarz matt 526629



EVOL-S Pro Soda System-Armatur satin gold 527423



## EMPFOHLENE SPÜLE

ETAGON 6

siehe Seite 84





# 3 SILGRANIT BECKEN



<b>3.1 SILGRANIT BECKEN</b>	<b>78-104</b>
DALAGO	90, 97, 100
ETAGON	80, 81, 83, 84
LEGRA	94
METRA	78, 92
NAYA	79, 93, 99, 101
PLEON	88, 89, 96
BLANCORONDO	102
ROTAN	91, 98
SUBLINE	82, 85, 86, 87, 95, 103, 104
<b>3.2 FLÄCHENBÜNDIGER EINBAU</b>	<b>105-112</b>
DALAGO	108, 110, 111
ETAGON	105, 106
SUBLINE	107, 109, 112
<b>3.3 BECKEN MIT FARBIGEN KOMPONENTEN</b>	<b>113-124</b>
ETAGON	115, 118, 119
PLEON	123
SUBLINE	116, 117, 120, 121, 122, 124

# METRA 9 SILGRANIT

900 mm

SILGRANIT  
Becken

3.1



- Junge, geradlinige Gestaltung
- Großes Beckenvolumen bietet viel Platz für den Abwasch
- Große Armaturenbank für die Montage von Armatur und Spülmittelspender
- Ästhetische, flache Randgestaltung

**900** Unterschrank  
mm



Einbau  
von oben

FARBE	IM LIEFERUMFANG ENTHALTEN	HAUPTBECKEN LINKS
schwarz	ohne Ablaufernbedienung	525936
anthrazit	ohne Ablaufernbedienung	513273
felsgrau	ohne Ablaufernbedienung	518886
vulkangrau	ohne Ablaufernbedienung	527304
weiß	ohne Ablaufernbedienung	513269
softweiß	ohne Ablaufernbedienung	527121
tartufo	ohne Ablaufernbedienung	517364
cafe	ohne Ablaufernbedienung	515050

## IM LIEFERUMFANG ENTHALTEN

Ablaufgarnitur mit Raumsparrohr, 2 x 3 1/2" Korbventil

## TECHNISCHE ZEICHNUNG



- vorgefräste Bohrungen zum Durchschlagen oder Durchsägen
- Beckentiefe 190/190 mm
- Nachrüstset für Ablaufernbedienung optional erhältlich.

Ausschnitt-Daten für alle Einbauverfahren finden Sie in unserem Internet-Download

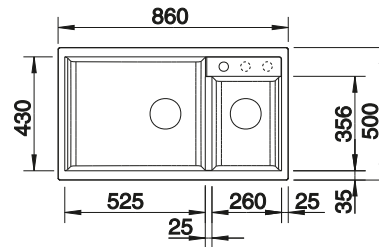

## EMPFEHLUNG OPTIONALES ZUBEHÖR

Schneidbrett aus massiver  
Buche  
218313

Schneidbrett aus wertigem  
Kunststoff in weiß  
217611

Eck-Schale  
235866

## BLANCO UNIT MIT METRA 9

LINUS-S

BOTTON II 30/2

siehe Seite 371

siehe Seite 431

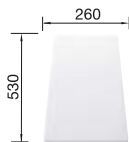
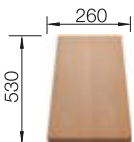

# NAYA XL 9 SILGRANIT



- Geräumiges Becken für viele Tätigkeiten an der Spüle
- Sanfte Eckradien im Spülbecken zur einfachen Reinigung
- Ansprechende Form, die sich gut in das Küchendesign integriert
- Der Rand umgibt den Wasserbereich und schützt die Arbeitsplatte vor Spritzwasser
- Dank der Eigenschaften des Silgranit-Materials sehr widerstandsfähig für den täglichen Gebrauch durch die ganze Familie.

**900** Unterschrank mm | Einbau von oben

900 mm

SILGRANIT Becken

3.1

FARBE	IM LIEFERUMFANG ENTHALTEN		
schwarz	ohne Ablaufernbedienung	525947	
anthrazit	ohne Ablaufernbedienung	521811	
felsgrau	ohne Ablaufernbedienung	521813	
vulkangrau	ohne Ablaufernbedienung	527316	
weiß	ohne Ablaufernbedienung	521816	
softweiß	ohne Ablaufernbedienung	527133	
tartufo	ohne Ablaufernbedienung	521819	
cafe	ohne Ablaufernbedienung	521820	

## IM LIEFERUMFANG ENTHALTEN

Ablaufgarnitur mit Raumsparrohr, 3 1/2" Korbventil

## TECHNISCHE ZEICHNUNG



○ vorgefräste Bohrungen zum Durchschlagen oder Durchsägen  
Beckentiefe 220 mm  
Ausschnitt-Daten für alle Einbauverfahren finden Sie in unserem Internet-Download

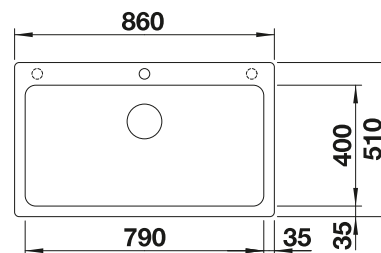

## EMPFEHLUNG OPTIONALES ZUBEHÖR

TOP-Schienen  
235906

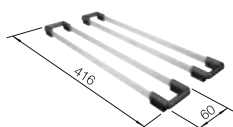

Schneidbrett aus massiver Buche  
225362

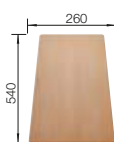

Sink Drainer 2-in-1  
527644

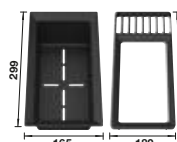

## BLANCO UNIT MIT NAYA XL 9

LINUS-S

siehe Seite 371



FLEXON II Low 90/4

siehe Seite 426



# ETAGON 700-U SILGRANIT

800 mm

SILGRANIT  
Becken

3.1











- Großzügiges, abgestuftes Becken mit zusätzlicher Funktionalität
- Integrierte Stufe schafft eine zusätzliche Funktionsebene
- Durchdachtes Systemkonzept mit vielseitig verwendbaren ETAGON-Schienen
- Hochwertige Ausstattung mit Überlauf C-overflow und Ablaufsystem InFino – elegant integriert und pflegeleicht
- Für den Unterbau, besonders in der Kombination mit hochwertigen Arbeitsplatten geeignet



**800** Unterschrank mm |  Unterbau

## FARBE

-  schwarz
-  anthrazit
-  felsgrau
-  vulkangrau
-  weiß
-  softweiß
-  tartufo
-  cafe

## IM LIEFERUMFANG ENTHALTEN

ohne Ablaufernbedienung, mit Zubehör	525891
ohne Ablaufernbedienung, mit Zubehör	525167
ohne Ablaufernbedienung, mit Zubehör	525168
ohne Ablaufernbedienung, mit Zubehör	527261
ohne Ablaufernbedienung, mit Zubehör	525171
ohne Ablaufernbedienung, mit Zubehör	527078
ohne Ablaufernbedienung, mit Zubehör	525174
ohne Ablaufernbedienung, mit Zubehör	525176

## IM LIEFERUMFANG ENTHALTEN



2 x ETAGON-Schiene aus Edelstahl, Ablaufgarnitur mit Raumsparrohr, 3 1/2" InFino-Korbventil, Befestigungsset

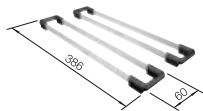

2 x ETAGON-Schienen

## TECHNISCHE ZEICHNUNG



Beckentiefe 200 mm  
Ausschnitt-Daten für alle Einbauverfahren finden Sie in unserem Internet-Download

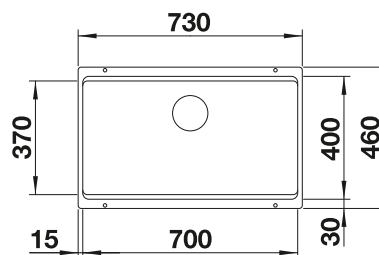

## EMPFEHLUNG OPTIONALES ZUBEHÖR

Esche-Compound-Schneidbrett  
230700

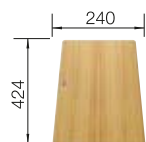

Schneidbrett aus Sicherheitsglas  
227697

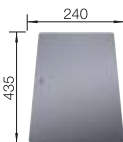

Multifunktionschale  
227689



## BLANCO UNIT MIT ETAGON 700-U

drink.filter EVOL-S Pro

siehe Seite 329



FLEXON II Low 80/3

siehe Seite 426





# ETAGON 8 SILGRANIT



- Großzügiges Etagenbecken mit der Funktionalität eines Spülcenters
- Integrierte Stufe schafft eine zusätzliche Funktionsebene
- Durchdachtes Systemkonzept mit vielseitig verwendbaren ETAGON-Schienen
- Hochwertige Ausstattung mit Überlauf C-overflow und Ablaufsystem InFino – elegant integriert und pflegeleicht
- Zum Einbau von oben, mit elegantem, flachem Rand und durchgängiger großzügiger Batteriebank



**800** Unterschrank mm

 Einbau von oben

800 mm

SILGRANIT Becken

3.1

FARBE	IM LIEFERUMFANG ENTHALTEN		
 schwarz	mit Ablauffernbedienung, mit Zubehör	525892	
 anthrazit	mit Ablauffernbedienung, mit Zubehör	525177	
 felsgrau	mit Ablauffernbedienung, mit Zubehör	525178	
 vulkangrau	mit Ablauffernbedienung, mit Zubehör	527263	
 weiß	mit Ablauffernbedienung, mit Zubehör	525181	
 softweiß	mit Ablauffernbedienung, mit Zubehör	527080	
 tartufo	mit Ablauffernbedienung, mit Zubehör	525184	
 cafe	mit Ablauffernbedienung, mit Zubehör	525186	

## IM LIEFERUMFANG ENTHALTEN



2 x ETAGON-Schiene aus Edelstahl, Ablaufgarnitur mit Raumsparrohr, 3 1/2" InFino-Korbventil mit integrierter Ablauffernbedienung (Zugknopf)

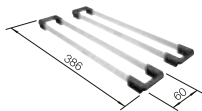

2 x ETAGON-Schienen

## TECHNISCHE ZEICHNUNG

○ vorgefräste Bohrungen zum Durchschlagen oder Durchsägen  
 Beckentiefe 220 mm  
 Ausschnitt-Daten für alle Einbauverfahren finden Sie in unserem Internet-Download

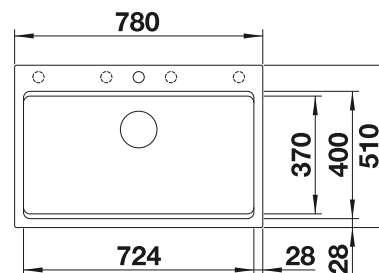

## EMPFEHLUNG OPTIONALES ZUBEHÖR

Esche-Compound-Schneidbrett  
230700



Wellentropf  
230734

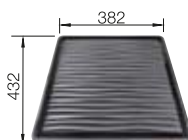

## BLANCO UNIT MIT ETAGON 8

drink.filter EVOL-S Pro

siehe Seite 329



FLEXON II Low 80/3

siehe Seite 426



# SUBLINE SILGRANIT

800 mm

SILGRANIT  
Becken

3.1



- Unterbaubecken für gestalterisch hohe Ansprüche
- Zeitlos elegante, geradlinige Beckenform
- 2 in 1: zwei Becken, ein Ausschnitt und nur einmal montiert
- Komplettes System für vielseitige Planungen mit großen und kleinen Becken
- Hochwertige Ausstattung mit Überlauf C-overflow und Ablaufsystem InFino - elegant integriert und pflegeleicht
- Vielseitiges Zubehör erhältlich



Unterbau

UNTERSCHRANK MM	800	800	800	800
SUBLINE	350/350-U	430/270-U	700-U Level	700-U
		Hauptbecken links		
schwarz	525987	525991	526003	526001
anthrazit	523574	523151	523452	523442
felsgrau	523575	523152	523453	523443
vulkangrau	527347	527350	527354	527356
weiß	523578	523155	523456	523446
softweiß	527164	527167	527171	527173
tartufo	523581	523158	523459	523449
cafe	523583	523160	523461	523451
Beckentiefe	200/200 mm	200/200 mm	200/140 mm	190 mm
BECKENRADIUS				
PLANUNGSHINWEIS	Radius der Aussparung: 10 mm Ausschnitt-Daten für alle Einbauverfahren finden Sie in unserem Internet-Download	Ausschnitt-Daten für alle Einbauverfahren finden Sie in unserem Internet-Download	Radius der Aussparung: 10 mm Ausschnitt-Daten für alle Einbauverfahren finden Sie in unserem Internet-Download	Ausschnittradius: 10 mm Ablaufverschraubungen für Kombinationen aus zwei Einzelbecken bitte separat bestellen.
IM LIEFERUMFANG ENTHALTEN InFino ohne Ablauferrbedienung	Ablaufgarnitur mit Raumsparrohr, Ablaufverbindung, 2x3½" InFino-Korbventil, Befestigungsset	Ablaufgarnitur mit Raumsparrohr, Ablaufverbindung, 2x3½" InFino-Korbventil, Befestigungsset	Multifunktionskorb aus Edelstahl, Ablaufgarnitur mit Raumsparrohr, 3 ½" InFino-Korbventil, Befestigungsset	Ablaufgarnitur mit Raumsparrohr, 3 ½" InFino-Korbventil, Befestigungsset

## EMPFEHLUNG OPTIONALES ZUBEHÖR

TOP-Schienen  
235906

Esche-Compound-Schneidbrett  
230700

Schneidbrett aus Sicherheitsglas  
227697

## BLANCO UNIT MIT SUBLINE

LINUS-S

FLEXON II Low 80/3

siehe Seite 371

siehe Seite 426

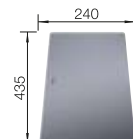
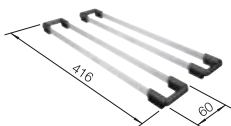

# ETAGON 500-U SILGRANIT



- Großzügiges, abgestuftes Becken mit zusätzlicher Funktionalität
- Integrierte Stufe schafft eine zusätzliche Funktionsebene
- Durchdachtes Systemkonzept mit vielseitig verwendbaren ETAGON-Schienen
- Hochwertige Ausstattung mit C-overflow und Ablaufsystem InFino – elegant integriert und pflegeleicht
- Für den Unterbau, besonders in der Kombination mit hochwertigen Arbeitsplatten geeignet



600 mm Unterschrank |  Unterbau

600 mm

SILGRANIT  
Becken

3.1

FARBE	IM LIEFERUMFANG ENTHALTEN		
 schwarz	ohne Abfluffernbedienung, mit Zubehör	525887	
 anthrazit	ohne Abfluffernbedienung, mit Zubehör	522227	
 felsgrau	ohne Abfluffernbedienung, mit Zubehör	522228	
 vulkangrau	ohne Abfluffernbedienung, mit Zubehör	527258	
 weiß	ohne Abfluffernbedienung, mit Zubehör	522231	
 softweiß	ohne Abfluffernbedienung, mit Zubehör	527075	
 tartufo	ohne Abfluffernbedienung, mit Zubehör	522234	
 cafe	ohne Abfluffernbedienung, mit Zubehör	522236	

## IM LIEFERUMFANG ENTHALTEN



2 x ETAGON-Schiene aus Edelstahl, Ablaufgarnitur mit Raumsparrohr, 3 ½" InFino-Korbventil, Befestigungsset

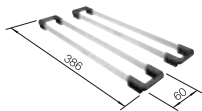

2 x ETAGON-Schienen

## TECHNISCHE ZEICHNUNG



Beckentiefe 200 mm  
Ausschnitt-Daten für alle Einbauverfahren finden Sie in unserem Internet-Download

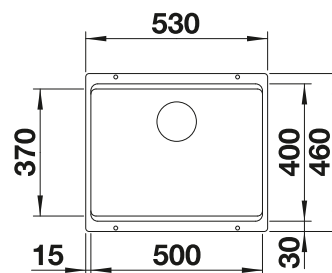

## EMPFEHLUNG OPTIONALES ZUBEHÖR

Esche-Compound-Schneidbrett  
230700



Wellentropf  
230734

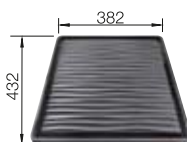

Schneidbrett aus Sicherheitsglas  
227697

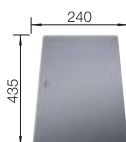

## BLANCO UNIT MIT ETAGON 500-U

drink.filter EVOL-S Pro

siehe Seite 329



SELECT II 60/3 Orga

siehe Seite 418



# ETAGON 6 SILGRANIT

600 mm

SILGRANIT  
Becken

3.1



- Großzügiges, abgestuftes Becken mit zusätzlicher Funktionalität
- Integrierte Stufe schafft eine zusätzliche Funktionsebene
- Durchdachtes Systemkonzept mit vielseitig verwendbaren ETAGON-Schienen
- Hochwertige Ausstattung mit Überlauf C-overflow und Ablaufsystem InFino – elegant integriert und pflegeleicht
- Zum Einbau von oben, mit elegantem, flachem Rand und durchgängiger großzügiger Batteriebank



**600** Unterschrank mm | Einbau von oben

## FARBE

- schwarz
- anthrazit
- felsgrau
- vulkangrau
- weiß
- softweiß
- tartufo
- cafe

## IM LIEFERUMFANG ENTHALTEN

mit Ablauffernbedienung, mit Zubehör	525889
mit Ablauffernbedienung, mit Zubehör	524529
mit Ablauffernbedienung, mit Zubehör	524530
mit Ablauffernbedienung, mit Zubehör	527260
mit Ablauffernbedienung, mit Zubehör	524533
mit Ablauffernbedienung, mit Zubehör	527077
mit Ablauffernbedienung, mit Zubehör	524536
mit Ablauffernbedienung, mit Zubehör	524538

## IM LIEFERUMFANG ENTHALTEN



2 x ETAGON-Schiene aus Edelstahl, Ablaufgarnitur mit Raumsparrohr, 3 1/2" InFino-Korbventil mit integrierter Ablauffernbedienung (Zugknopf)

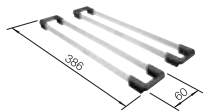

2 x ETAGON-Schienen

## TECHNISCHE ZEICHNUNG

○ vorgefräste Bohrungen zum Durchschlagen oder Durchsägen  
Beckentiefe 220 mm  
Ausschnitt-Daten für alle Einbauverfahren finden Sie in unserem Internet-Download

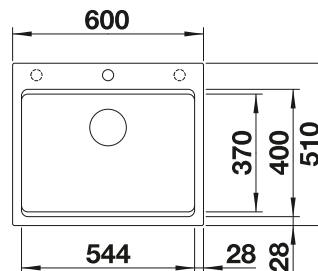

## EMPFEHLUNG OPTIONALES ZUBEHÖR

Esche-Compound-Schneidbrett  
230700

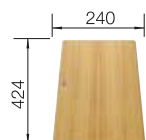

Wellentropf  
230734

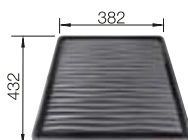

## BLANCO UNIT MIT ETAGON 6

drink.filter EVOL-S Pro

siehe Seite 329



SELECT II XL 60/3

siehe Seite 419



# SUBLINE-U SILGRANIT



- Unterbaubecken für gestalterisch hohe Ansprüche
- 2 in 1: zwei Becken, ein Ausschnitt und nur einmal montiert
- Zeitlos elegante, geradlinige Beckenform
- Komplettes System für vielseitige Planungen mit großen und kleinen Becken
- Hochwertige Ausstattung mit Überlauf C-overflow und Ablaufsystem InFino - elegant integriert und pflegeleicht
- Vielseitiges Zubehör erhältlich



Unterbau

600 mm

SILGRANIT  
Becken

3.1

UNTERSCHRANK MM	600	600	600
SUBLINE-U	340/160-U	340/160-U	500-U
	Hauptbecken rechts	Hauptbecken links	
	525986	525985	525995
	523558	523548	523432
	523559	523549	523433
	527346	527345	527353
	523562	523552	523436
	527163	527162	527170
	523565	523556	523439
	523567	523557	523441
Beckentiefe	190/130 mm	190/130 mm	190 mm
BECKENRADIUS			
PLANUNGSHINWEIS	Ausschnitt-Daten für alle Einbauverfahren finden Sie in unserem Internet-Download	Ausschnitt-Daten für alle Einbauverfahren finden Sie in unserem Internet-Download	Ausschnittradius: 10 mm Ablaufverschraubungen für Kombinationen aus zwei Einzelbecken bitte separat bestellen.
IM LIEFERUMFANG ENTHALTEN InFino ohne Ablauferrbedienung	Ablaufgarnitur mit Raumsparrohr, Ablaufverbindung, 2 x 3 1/2" InFino-Korbventil, Befestigungsset	Ablaufgarnitur mit Raumsparrohr, Ablaufverbindung, 2 x 3 1/2" InFino-Korbventil, Befestigungsset	Ablaufgarnitur mit Raumsparrohr, 3 1/2" InFino-Korbventil, Befestigungsset

## EMPFEHLUNG OPTIONALES ZUBEHÖR

TOP-Schienen  
235906

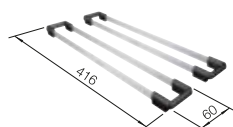

Esche-Compound-Schneidbrett  
230700

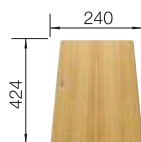

Schneidbrett aus Sicherheitsglas  
227697

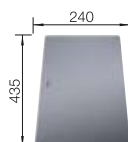

## BLANCO UNIT MIT SUBLINE-U

LINUS-S

siehe Seite 371



FLEXON II 60/3

siehe Seite 423



# SUBLINE 500-IF/A STEELFRAME SILGRANIT

600 mm

SILGRANIT  
Becken



- Besonderer Materialmix aus Edelstahl und SILGRANIT
- Zeitlos elegante, geradlinige Beckenform mit filigranem IF-Einbaurand
- Elegant gestalteter Spülenbereich mit integrierter Armaturenbank in nur einem Arbeitsplattenausschnitt
- Für den aufliegenden Einbau von oben, besonders geeignet in Schichtstoffplatten
- Hochwertige Ausstattung mit Überlauf C-overflow und Ablaufsystem InFino - elegant integriert und pflegeleicht

600

Unterschrank  
mm



IF-  
Flachrand

3.1

## FARBE

 schwarz

 anthrazit

 weiß

## IM LIEFERUMFANG ENTHALTEN

mit Abflauernbedienung

525999

mit Abflauernbedienung

524111

mit Abflauernbedienung

524112

## IM LIEFERUMFANG ENTHALTEN



Ablaufgarnitur mit Raumsparrohr, 3 1/2" InFino-Korbventil mit Abflauernbedienung (Zugknopf)

## TECHNISCHE ZEICHNUNG



Beckentiefe 190 mm  
Ausschnitt-Daten für alle Einbauverfahren finden Sie in unserem Internet-Download

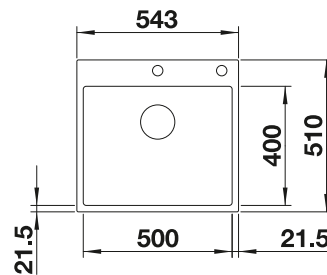

## EMPFEHLUNG OPTIONALES ZUBEHÖR

TOP-Schienen

235906

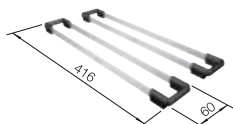

Esche-Compound-Schneidbrett

230700

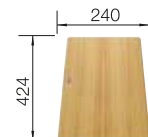

Multifunktionschale

227689



## BLANCO UNIT MIT SUBLINE 500-IF/A STEELFRAME

SONEA-S Flexo

siehe Seite 354



SELECT II XL 60/3 Orga

siehe Seite 418



# SUBLINE 500-IF STEELFRAME SILGRANIT



- Besonderer Materialmix aus Edelstahl und SILGRANIT
- Zeitlos elegante, geradlinige Beckenform mit filigranem IF-Einbaurand
- Für den aufliegenden Einbau von oben, besonders geeignet in Schichtstoffplatten
- Auch flächenbündig einbaubar in Stein und Glas
- Gute optische Übereinstimmung mit hochwertigen Cerankochfeldern
- Hochwertige Ausstattung mit Überlauf C-overflow und Ablaufsystem InFino - elegant integriert und pflegeleicht

**600** Unterschrank mm |  IF-Flachrand

600 mm

SILGRANIT  
Becken

3.1

## FARBE

 schwarz

 anthrazit

 weiß

## IM LIEFERUMFANG ENTHALTEN

ohne Ablaufernbedienung

525997

ohne Ablaufernbedienung

524107

ohne Ablaufernbedienung

524110

## IM LIEFERUMFANG ENTHALTEN



Ablaufgarnitur mit Raumsparrohr, 3 1/2" InFino-Korbventil

## TECHNISCHE ZEICHNUNG



Beckentiefe 190 mm  
Für den Einbau von Küchenarmatur, Ablaufernbedienung oder Spülmittelspender in Laminarbeitsplatten benötigen Sie ein flexibles Dichtungsband

Hinweis: Ab 15 mm Arbeitsplattendicke muss auf der Unterseite ein Freiraum für den Überlauf ausgeschnitten werden.

Ausschnitt-Daten für alle Einbauverfahren finden Sie in unserem Internet-Download

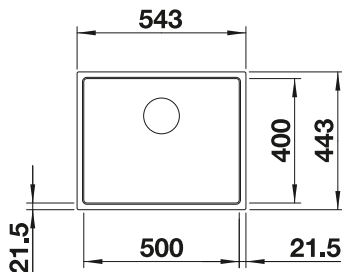

## EMPFEHLUNG OPTIONALES ZUBEHÖR

TOP-Schienen  
235906

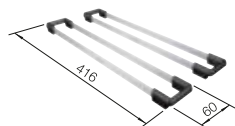

Esche-Compound-Schneidbrett  
230700



Multifunktionschale  
227689



## BLANCO UNIT MIT SUBLINE 500-IF STEELFRAME

SONEA-S Flexo  
siehe Seite 354



SELECT II XL 60/3 Orga  
siehe Seite 418



# PLEON 6 SPLIT SILGRANIT

600 mm

SILGRANIT  
Becken

3.1



- Zeitlos elegante, geradlinige Gestaltung
- Split-Konzept: Abgesenkter Beckensteg bietet drei Funktionsbereiche
- Durchgängige, großzügige Batteriebank und flacher Rand
- Reinigungsfreundlicher, fließender Übergang vom Spülenrand zur Batteriebank
- Hochwertige Ausstattung mit Überlauf C-overflow und Ablaufsystem InFino - elegant integriert und besonders pflegeleicht

**600** Unterschrank  
mm



Einbau  
von oben



FARBE	IM LIEFERUMFANG ENTHALTEN	HAUPTBECKEN LINKS
schwarz	ohne Abfluffernbedienung	525955
anthrazit	ohne Abfluffernbedienung	521689
felsgrau	ohne Abfluffernbedienung	521690
vulkangrau	ohne Abfluffernbedienung	527322
weiß	ohne Abfluffernbedienung	521693
softweiß	ohne Abfluffernbedienung	527139
tartufo	ohne Abfluffernbedienung	521696
cafe	ohne Abfluffernbedienung	521698

IM LIEFERUMFANG ENTHALTEN



Abfluggarnitur mit Raumsparrohr, 2 x 3 1/2" InFino-Korbventil

TECHNISCHE ZEICHNUNG



○ vorgefräste Bohrungen zum Durchschlagen oder Durchsägen  
Beckentiefe 220/220 mm  
Das optionale Schneidebrett aus Esche kann nur auf den Beckenrand gelegt werden, wenn der Durchmesser der Küchenarmatur weniger als 48 mm beträgt.

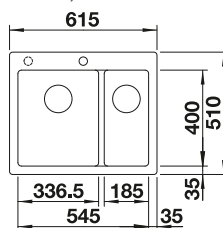

EMPFEHLUNG OPTIONALES ZUBEHÖR

Esche-Compound-Schneidebrett  
230700

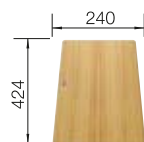

Multifunktionsschale  
227689



TOP-Schienen  
235906

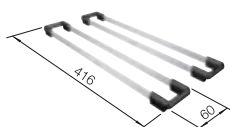

BLANCO UNIT MIT PLEON 6 SPLIT

LINUS-S

siehe Seite 371



SELECT II 60/3

siehe Seite 419





# PLEON 6 SILGRANIT



- Zeitlos elegante, geradlinige Gestaltung
- Einzelbecken mit maximalem Volumen durch besonders tiefes Becken
- Durchgängige, großzügige Batteriebank und flacher Rand
- Reinigungsfreundlicher, fließender Übergang vom Spülenrand zur Batteriebank
- Hochwertige Ausstattung mit integrierter Abfluffernbedienung, Überlauf C-overflow und Ablaufsystem InFino - elegant integriert und pflegeleicht

**600** Unterschrank mm | Einbau von oben

600 mm

SILGRANIT  
Becken

3.1

FARBE	IM LIEFERUMFANG ENTHALTEN		
schwarz	mit Abfluffernbedienung	525954	
anthrazit	mit Abfluffernbedienung	523686	
felsgrau	mit Abfluffernbedienung	523687	
vulkangrau	mit Abfluffernbedienung	527319	
weiß	mit Abfluffernbedienung	523690	
softweiß	mit Abfluffernbedienung	527136	
tartufo	mit Abfluffernbedienung	523693	
cafe	mit Abfluffernbedienung	523695	

## IM LIEFERUMFANG ENTHALTEN



Ablaufgarnitur mit Raumsparrohr, 3 1/2" InFino-Korbventil mit integrierter Abfluffernbedienung (Drehknopf)

## TECHNISCHE ZEICHNUNG



○ vorgefräste Bohrungen zum Durchschlagen oder Durchsägen  
Beckentiefe 220 mm  
Das optionale Esche-Compound-Schneidbrett kann nur auf dem Beckenrand platziert werden, wenn der Durchmesser der Küchenarmatur kleiner 48 mm ist.

Ausschnitt-Daten für alle Einbauverfahren finden Sie in unserem Internet-Download

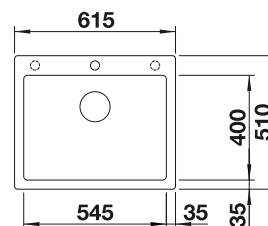

## EMPFEHLUNG OPTIONALES ZUBEHÖR

Esche-Compound-Schneidbrett  
230700

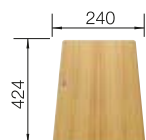

TOP-Schienen  
235906

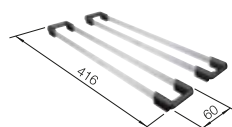

Klappmatte  
238482

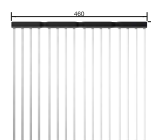

## BLANCO UNIT MIT PLEON 6

LINUS-S

siehe Seite 371



SELECT II 60/3

siehe Seite 419



# DALAGO 6 SILGRANIT

600 mm

SILGRANIT  
Becken

3.1











- Großes Becken bietet viel Platz für die Zubereitung und das Abspülen von Speisen
- Durchgehende Armaturenbank schützt die Arbeitsplatte vor Wassertropfen
- Modernes Design mit klarer Linienführung
- Funktionales Zubehör optional erhältlich

**600** Unterschrank  
mm



Einbau  
von oben

## FARBE

-  schwarz
-  anthrazit
-  felsgrau
-  vulkangrau
-  weiß
-  softweiß
-  tartufo
-  cafe

## IM LIEFERUMFANG ENTHALTEN

mit Ablaufernbedienung	525873
mit Ablaufernbedienung	514197
mit Ablaufernbedienung	518850
mit Ablaufernbedienung	527246
mit Ablaufernbedienung	514199
mit Ablaufernbedienung	527063
mit Ablaufernbedienung	517320
mit Ablaufernbedienung	515066

## IM LIEFERUMFANG ENTHALTEN

Ablaufgarnitur mit Raumsparrohr, 3 1/2" Korbventil mit integrierter Ablaufernbedienung (Drehknopf)

## TECHNISCHE ZEICHNUNG



- vorgefräste Bohrungen zum Durchschlagen oder Durchsägen
- Beckentiefe 190 mm  
Ausschnitt-Daten für alle Einbauverfahren finden Sie in unserem Internet-Download

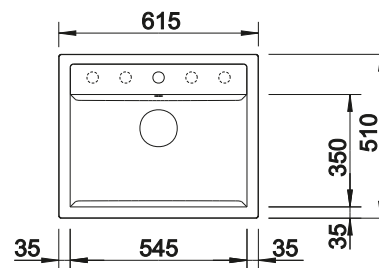

## EMPFEHLUNG OPTIONALES ZUBEHÖR

Schneidbrett aus massiver  
Buche  
232817

Eck-Schale  
235866

Geschirrkorb mit  
Tellerstapler  
507829

## BLANCO UNIT MIT DALAGO 6

KANO-S

SELECT II 60/2

siehe Seite 384

siehe Seite 419

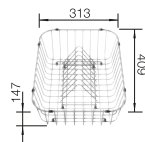
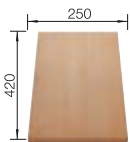

# ROTAN-U SILGRANIT



- Definierte Konturen für zahlreiche Küchenstile
- Form mit klaren Linien
- Großes Beckenvolumen für optimale Nutzung
- Unterbaubecken - immer im Trend



Unterbau

600 mm

SILGRANIT  
Becken

3.1

UNTERSCHRANK MM	<b>600</b>	<b>600</b>
ROTAN-U	340/160-U	500-U
	Hauptbecken links	
schwarz	526096	526098
anthrazit	523077	523075
vulkangrau	527327	527329
weiß	523078	523076
softweiß	527144	527146
cafe	521351	521353
Beckentiefe	190/130 mm	190 mm
BECKENRADIUS		
PLANUNGSHINWEIS	Ausschnitt-Daten für alle Einbauverfahren finden Sie in unserem Internet-Download	
IM LIEFERUMFANG ENTHALTEN Ohne Ablauffernbedienung	Ablaufgarnitur mit Raumsparrohr, 2 x 3 1/2" Korbventil	Ablaufgarnitur mit Raumsparrohr, 3 1/2" Korbventil

## EMPFEHLUNG OPTIONALES ZUBEHÖR

Schneidbrett aus Bambus

239449



TOP-Schienen

235906

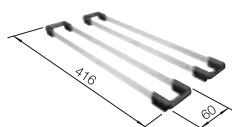

Wellentropf

230734

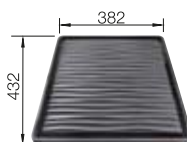

## BLANCO UNIT MIT ROTAN-U

CARENA-S Vario

siehe Seite 365



FLEXON II 60/3

siehe Seite 423



Detaillierte Maße und Zeichnungen mit Ausschnitten finden Sie im Internet unter [www.blanco.com](http://www.blanco.com). Infos zur Verordnung (EG) 1907/2006 (REACH) finden Sie im Servicekapitel.

**BLANCO**

91

# METRA 6 SILGRANIT

600 mm

SILGRANIT  
Becken

3.1



- Junge, geradlinige Gestaltung
- Praktische Lösung für kleine Küchen
- Besonders geräumiges Hauptbecken bietet viel Platz beim Spülen
- Großes Zusatzbecken sorgt für hohen Komfort
- Ästhetische, flache Randgestaltung
- Reversibel einbaubar

**600** Unterschrank  
mm



Einbau  
von oben

FARBE	IM LIEFERUMFANG ENTHALTEN	REVERSIBEL
schwarz	mit Abflauernbedienung	525922
anthrazit	mit Abflauernbedienung	516165
felsgrau	mit Abflauernbedienung	518874
vulkangrau	mit Abflauernbedienung	527295
weiß	mit Abflauernbedienung	516157
softweiß	mit Abflauernbedienung	527112
tartufo	mit Abflauernbedienung	517351
cafe	mit Abflauernbedienung	516162

## IM LIEFERUMFANG ENTHALTEN

Abflaugarnitur mit Raumsparrohr, 2 x 3 1/2" Korbventil mit integrierter Abflauernbedienung (Drehknopf) für das Hauptbecken

## TECHNISCHE ZEICHNUNG



○ vorgefräste Bohrungen zum Durchschlagen oder Durchsägen  
Beckentiefe 190/130 mm  
Ausschnitt-Daten für alle Einbauverfahren finden Sie in unserem Internet-Download

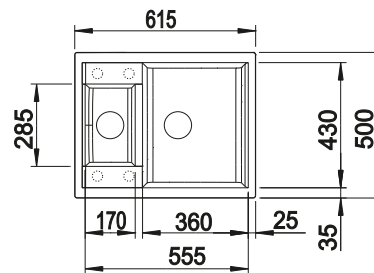

## EMPFEHLUNG OPTIONALES ZUBEHÖR

Schneidbrett aus massiver Buche  
218313

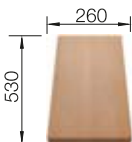

Schneidbrett aus wertigem Kunststoff in weiß  
217611

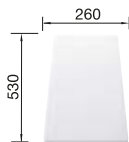

Multifunktionschale aus Edelstahl  
217796



## BLANCO UNIT MIT METRA 6

LINUS-S

siehe Seite 371



SELECT II 60/2

siehe Seite 419



# NAYA 6 SILGRANIT



- Geräumiges Becken für viele Tätigkeiten an der Spüle
- Sanfte Eckradien im Spülbecken zur einfachen Reinigung
- Ansprechende Form, die sich gut in das Küchendesign integriert
- Der Rand umgibt den Wasserbereich und schützt die Arbeitsplatte vor Spritzwasser
- Dank der Eigenschaften des Silgranit-Materials sehr widerstandsfähig für den täglichen Gebrauch durch die ganze Familie.

600

Unterschrank  
mm











Einbau  
von oben

600 mm

SILGRANIT  
Becken

3.1

## FARBE

-  schwarz
-  anthrazit
-  felsgrau
-  vulkangrau
-  weiß
-  softweiß
-  tartufo
-  cafe

## IM LIEFERUMFANG ENTHALTEN

ohne Ablaufernbedienung	525941
ohne Ablaufernbedienung	519638
ohne Ablaufernbedienung	519639
ohne Ablaufernbedienung	527311
ohne Ablaufernbedienung	519641
ohne Ablaufernbedienung	527128
ohne Ablaufernbedienung	519644
ohne Ablaufernbedienung	519645

## IM LIEFERUMFANG ENTHALTEN

Ablaufgarnitur mit Raumsparrohr, 3 1/2" Korbventil

## TECHNISCHE ZEICHNUNG



○ vorgefräste Bohrungen zum Durchschlagen oder Durchsägen  
Beckentiefe 200 mm  
Ausschnitt-Daten für alle Einbauverfahren finden Sie in unserem Internet-Download

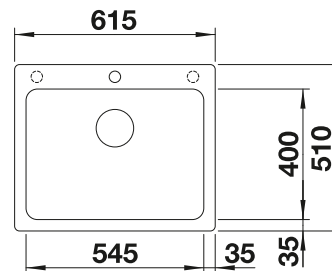

## EMPFEHLUNG OPTIONALES ZUBEHÖR

TOP-Schienen  
235906

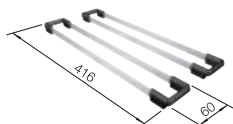

Schneidbrett aus massiver  
Buche  
225362

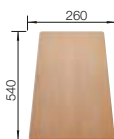

Sink Drainer 2-in-1  
527644

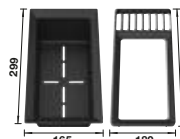

## BLANCO UNIT MIT NAYA 6

KANO-S

siehe Seite 384



BOTTON Pro 60/3 Manuell

siehe Seite 430



# LEGRA 6 SILGRANIT

600 mm

SILGRANIT  
Becken



- Klassische Linienführung kombiniert mit moderner Funktionalität
- Durchgehende Armaturenbank
- Großes Becken für viel Komfort

**600** Unterschrank  
mm

 Einbau  
von oben

3.1

## FARBE

 schwarz

 anthrazit

 vulkangrau

 weiß

 softweiß

 cafe

## IM LIEFERUMFANG ENTHALTEN

ohne Ablaufernbedienung

526084

ohne Ablaufernbedienung

523332

ohne Ablaufernbedienung

527269

ohne Ablaufernbedienung

523334

ohne Ablaufernbedienung

527086

ohne Ablaufernbedienung

523337

## IM LIEFERUMFANG ENTHALTEN

Ablaufgarnitur mit Raumsparrohr, 3 1/2" Korbventil

## TECHNISCHE ZEICHNUNG



○ vorgefräste Bohrungen zum Durchschlagen oder Durchsägen  
Beckentiefe 190 mm  
Ausschnitt-Daten für alle Einbauverfahren finden Sie in unserem Internet-Download

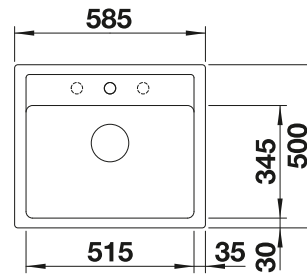

## EMPFEHLUNG OPTIONALES ZUBEHÖR

Schneidbrett aus massiver  
Buche  
218313

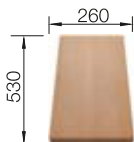

Schneidbrett aus wertigem  
Kunststoff in weiß  
217611

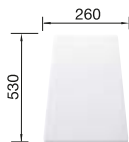

## BLANCO UNIT MIT LEGRA 6

MIDA-S

siehe Seite 387



BOTTON Pro 60/3 Manuell

siehe Seite 430



# SUBLINE 400-U SILGRANIT



- Unterbaubecken für gestalterisch hohe Ansprüche
- Zeitlos elegante, geradlinige Beckenform
- Komplettes System für vielseitige Planungen mit großen und kleinen Becken
- Hochwertige Ausstattung mit Überlauf C-overflow und Ablaufsystem InFino - elegant integriert und pflegeleicht
- Vielseitiges Zubehör erhältlich

**500** Unterschrank mm



Unterbau

500 mm

SILGRANIT  
Becken

3.1

FARBE	IM LIEFERUMFANG ENTHALTEN		
schwarz	ohne Abfluffernbedienung	525990	
anthrazit	ohne Abfluffernbedienung	523422	
felsgrau	ohne Abfluffernbedienung	523423	
vulkangrau	ohne Abfluffernbedienung	527349	
weiß	ohne Abfluffernbedienung	523426	
softweiß	ohne Abfluffernbedienung	527166	
tartufo	ohne Abfluffernbedienung	523429	
cafe	ohne Abfluffernbedienung	523431	

## IM LIEFERUMFANG ENTHALTEN



Abfluggarnitur mit Raumsparrohr, 3 1/2" InFino-Korbventil

## TECHNISCHE ZEICHNUNG



Beckentiefe 190 mm  
Ausschnittradius: 10 mm  
Abflugschlüsse für Kombinationen aus zwei Einzelbecken bitte separat bestellen.

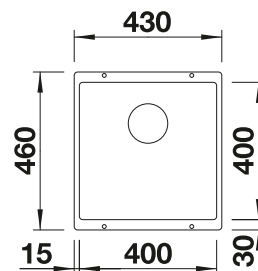

## EMPFEHLUNG OPTIONALES ZUBEHÖR

Esche-Compound-Schneidbrett  
230700



Schneidbrett aus Sicherheitsglas  
227697

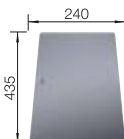

Multifunktionschale  
227689

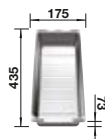

## BLANCO UNIT MIT SUBLINE 400-U

LINUS-S

siehe Seite 371



FLEXON II 50/3

siehe Seite 424



# PLEON 5 SILGRANIT

500 mm

SILGRANIT  
Becken

3.1



- Zeitlos elegante, geradlinige Gestaltung
- Einzelbecken mit maximalem Volumen durch besonders tiefes Becken
- Durchgängige, großzügige Batteriebank und flacher Rand
- Reinigungsfreundlicher, fließender Übergang vom Spülenrand zur Batteriebank
- Hochwertige Ausstattung mit integrierter Abfluffernbedienung, Überlauf C-overflow und Ablaufsystem InFino - elegant integriert und pflegeleicht









500

Unterschrank  
mm



Einbau  
von oben

## FARBE

-  schwarz
-  anthrazit
-  felsgrau
-  vulkangrau
-  weiß
-  softweiß
-  tartufo
-  cafe

## IM LIEFERUMFANG ENTHALTEN

mit Abfluffernbedienung	525952
mit Abfluffernbedienung	523676
mit Abfluffernbedienung	523677
mit Abfluffernbedienung	527317
mit Abfluffernbedienung	523680
mit Abfluffernbedienung	527134
mit Abfluffernbedienung	523683
mit Abfluffernbedienung	523685

## IM LIEFERUMFANG ENTHALTEN



Abfluggarnitur mit Raumsparrohr, 3 1/2" InFino-Korbventil mit integrierter Abfluffernbedienung (Drehknopf)

## TECHNISCHE ZEICHNUNG



- vorgefräste Bohrungen zum Durchschlagen oder Durchsägen
- Beckentiefe 220 mm
- Das optionale Esche-Compound-Schneidbrett kann nur auf dem Beckenrand platziert werden, wenn der Durchmesser der Küchenarmatur kleiner 48 mm ist.

Ausschnitt-Daten für alle Einbauverfahren finden Sie in unserem Internet-Download

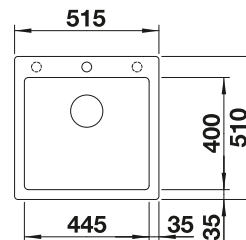

## EMPFEHLUNG OPTIONALES ZUBEHÖR

Esche-Compound-Schneidbrett  
230700

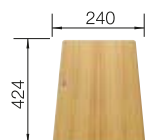

TOP-Schienen  
235906

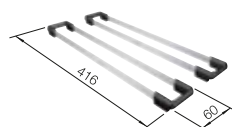

Klappmatte  
238482

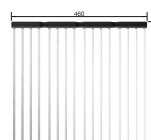

## BLANCO UNIT MIT PLEON 5

LINUS-S

siehe Seite 371



SELECT II 50/2

siehe Seite 422





# DALAGO 5 SILGRANIT



- Großes Becken für maximalen Komfort auf kleinem Raum
- Durchgehende Armaturenbank schützt die Arbeitsplatte vor Wassertropfen
- Modernes Design mit klarer Linienführung
- Funktionales Zubehör optional erhältlich

**500** Unterschrank mm

 Einbau von oben

500 mm

SILGRANIT Becken

3.1

FARBE	IM LIEFERUMFANG ENTHALTEN		
 schwarz	mit Abflauffernbedienung	525871	
 anthrazit	mit Abflauffernbedienung	518521	
 felsgrau	mit Abflauffernbedienung	518848	
 vulkangrau	mit Abflauffernbedienung	527244	
 weiß	mit Abflauffernbedienung	518524	
 softweiß	mit Abflauffernbedienung	527061	
 tartufo	mit Abflauffernbedienung	518528	
 cafe	mit Abflauffernbedienung	518529	

## IM LIEFERUMFANG ENTHALTEN

Abflaugarnitur mit Raumsparrohr, 3 1/2" Korbventil mit integrierter Abflauffernbedienung (Drehknopf)

## TECHNISCHE ZEICHNUNG



○ vorgefräste Bohrungen zum Durchschlagen oder Durchsägen  
Beckentiefe 190 mm  
Ausschnitt-Daten für alle Einbauverfahren finden Sie in unserem Internet-Download

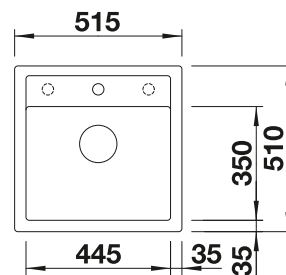

## EMPFEHLUNG OPTIONALES ZUBEHÖR

Schneidbrett aus massiver Buche  
232817

Eck-Schale  
235866

Geschirrkorb mit Tellerstapler  
507829

## BLANCO UNIT MIT DALAGO 5

KANO

SELECT II 50/3

siehe Seite 385

siehe Seite 422

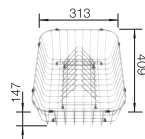
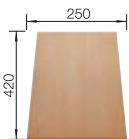

# ROTAN 400-U SILGRANIT

500 mm

SILGRANIT  
Becken

3.1



- Definierte Konturen für zahlreiche Küchenstile
- Form mit klaren Linien
- Großes Beckenvolumen für optimale Nutzung
- Unterbaubecken - immer im Trend







500

Unterschrank  
mm



Unterbau

## FARBE

-  schwarz
-  anthrazit
-  vulkangrau
-  weiß
-  softweiß
-  cafe

## IM LIEFERUMFANG ENTHALTEN

ohne Ablaufernbedienung	526097
ohne Ablaufernbedienung	521332
ohne Ablaufernbedienung	527328
ohne Ablaufernbedienung	521334
ohne Ablaufernbedienung	527145
ohne Ablaufernbedienung	521337

## IM LIEFERUMFANG ENTHALTEN

Ablaufgarnitur mit Raumsparrohr, 3 1/2" Korbventil

## TECHNISCHE ZEICHNUNG

Beckentiefe 190 mm  
Ausschnitt-Daten für alle Einbauverfahren finden Sie in unserem Internet-Download

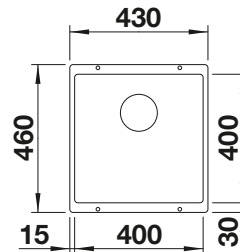

## EMPFEHLUNG OPTIONALES ZUBEHÖR

Schneidbrett aus Bambus  
239449

TOP-Schienen  
235906

Wellentropf  
230734

## BLANCO UNIT MIT ROTAN 400-U

CARENA-S Vario  
siehe Seite 365

SELECT II 50/2  
siehe Seite 422

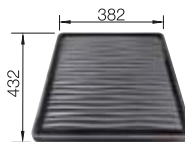
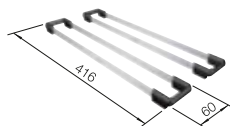

# NAYA 5 SILGRANIT



- Geräumiges Becken für viele Tätigkeiten an der Spüle
- Sanfte Eckradien im Spülbecken zur einfachen Reinigung
- Ansprechende Form, die sich gut in das Küchendesign integriert
- Der Rand umgibt den Wasserbereich und schützt die Arbeitsplatte vor Spritzwasser
- Dank der Eigenschaften des Silgranit-Materials sehr widerstandsfähig für den täglichen Gebrauch durch die ganze Familie.

**500** Unterschrank mm | Einbau von oben

500 mm

SILGRANIT Becken

3.1

FARBE	IM LIEFERUMFANG ENTHALTEN		
schwarz	ohne Ablaufernbedienung	526578	
anthrazit	ohne Ablaufernbedienung	526579	
felsgrau	ohne Ablaufernbedienung	526580	
vulkangrau	ohne Ablaufernbedienung	527310	
weiß	ohne Ablaufernbedienung	526582	
softweiß	ohne Ablaufernbedienung	527127	
tartufo	ohne Ablaufernbedienung	526584	
cafe	ohne Ablaufernbedienung	526585	

## IM LIEFERUMFANG ENTHALTEN

Ablaufgarnitur mit Raumsparrohr, 3 1/2" Korbventil

## TECHNISCHE ZEICHNUNG



○ vorgefräste Bohrungen zum Durchschlagen oder Durchsägen  
Beckentiefe 200 mm  
Ausschnitt-Daten für alle Einbauverfahren finden Sie in unserem Internet-Download

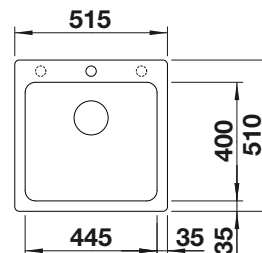

## EMPFEHLUNG OPTIONALES ZUBEHÖR

Schneidbrett aus massiver Buche  
225362

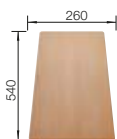

Beckengitter  
234795

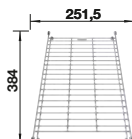

Schneidbrett aus wertigem Kunststoff in weiß  
210521

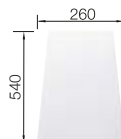

## BLANCO UNIT MIT NAYA 5

KANO

siehe Seite 386



BOTTON Pro 45/2 Manuell

siehe Seite 430



# DALAGO 45 SILGRANIT

450 mm

SILGRANIT  
Becken

3.1











- Großes Becken für maximalen Komfort auf kleinem Raum
- Durchgehende Armaturenbank schützt die Arbeitsplatte vor Wassertropfen
- Modernes Design mit klarer Linienführung
- Funktionales Zubehör optional erhältlich

**450** Unterschrank  
mm



Einbau  
von oben

## FARBE

-  schwarz
-  anthrazit
-  felsgrau
-  vulkangrau
-  weiß
-  softweiß
-  tartufo
-  cafe

## IM LIEFERUMFANG ENTHALTEN

mit Abflauffernbedienung	525869
mit Abflauffernbedienung	517156
mit Abflauffernbedienung	518846
mit Abflauffernbedienung	527242
mit Abflauffernbedienung	517160
mit Abflauffernbedienung	527059
mit Abflauffernbedienung	517317
mit Abflauffernbedienung	517165

## IM LIEFERUMFANG ENTHALTEN

Abflaugarnitur mit Raumsparrohr, 3 1/2" Korbventil mit integrierter Abflauffernbedienung (Drehknopf)

## TECHNISCHE ZEICHNUNG



- vorgefräste Bohrungen zum Durchschlagen oder Durchsägen
- Beckentiefe 190 mm
- Ausschnitt-Daten für alle Einbauverfahren finden Sie in unserem Internet-Download

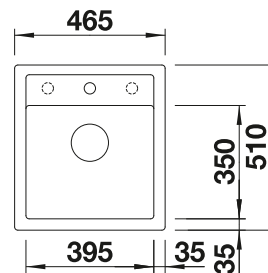

## EMPFEHLUNG OPTIONALES ZUBEHÖR

Schneidbrett aus massiver  
Buche  
232817

Eck-Schale  
235866

Geschirrkorb aus Edelstahl  
514238

## BLANCO UNIT MIT DALAGO 45

KANO

SELECT II 45/2

siehe Seite 386

siehe Seite 422

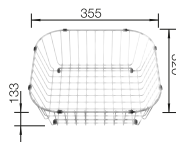
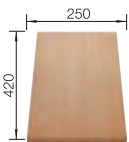

# NAYA 45 SILGRANIT











- Geräumiges Becken für viele Tätigkeiten an der Spüle
- Sanfte Eckradien im Spülbecken zur einfachen Reinigung
- Ansprechende Form, die sich gut in das Küchendesign integriert
- Der Rand umgibt den Wasserbereich und schützt die Arbeitsplatte vor Spritzwasser
- Dank der Eigenschaften des Silgranit-Materials sehr widerstandsfähig für den täglichen Gebrauch durch die ganze Familie.

**450** Unterschrank mm |  Einbau von oben

450 mm

SILGRANIT Becken

3.1

FARBE	IM LIEFERUMFANG ENTHALTEN		
 schwarz	ohne Abfluffernbedienung	526572	
 anthrazit	ohne Abfluffernbedienung	525222	
 felsgrau	ohne Abfluffernbedienung	525223	
 vulkangrau	ohne Abfluffernbedienung	527309	
 weiß	ohne Abfluffernbedienung	526574	
 softweiß	ohne Abfluffernbedienung	527126	
 tartufo	ohne Abfluffernbedienung	526576	
 cafe	ohne Abfluffernbedienung	526577	

## IM LIEFERUMFANG ENTHALTEN

Abfluggarnitur mit Raumsparrohr, 3 1/2" Korbventil

## TECHNISCHE ZEICHNUNG



○ vorgefräste Bohrungen zum Durchschlagen oder Durchsägen  
Beckentiefe 200 mm  
Ausschnitt-Daten für alle Einbauverfahren finden Sie in unserem Internet-Download

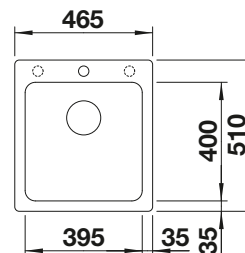

## EMPFEHLUNG OPTIONALES ZUBEHÖR

Schneidbrett aus massiver Buche  
225362

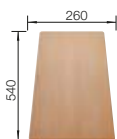

Beckengitter  
234795



Schneidbrett aus wertigem Kunststoff in weiß  
210521

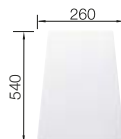

## BLANCO UNIT MIT NAYA 45

KANO

siehe Seite 386



BOTTON II 30/2

siehe Seite 431



# BLANCORONDO SILGRANIT

450 mm

SILGRANIT  
Becken









- Die praktische Lösung für kleine Küchen
- Mit 3 ½“ Korbventil aus Edelstahl
- Praktisches optionales Zubehör erhältlich

**450** Unterschrank  
mm

 Einbau  
von oben

3.1

## FARBE

	schwarz
	anthrazit
	vulkangrau
	weiß
	softweiß
	cafe

## IM LIEFERUMFANG ENTHALTEN

ohne Abfluffernbedienung	525959
ohne Abfluffernbedienung	511629
ohne Abfluffernbedienung	527240
ohne Abfluffernbedienung	511621
ohne Abfluffernbedienung	527057
ohne Abfluffernbedienung	515028

## IM LIEFERUMFANG ENTHALTEN

Abfluffern mit Raumsparrohr, 3 ½“ Korbventil

## TECHNISCHE ZEICHNUNG

Beckentiefe 165 mm  
Für den Einbau einer Küchenmischbatterie, einer Abfluffernbedienung oder eines Seifenspenders in Laminatarbeitsplatten wird ein flexibles Dichtband benötigt.

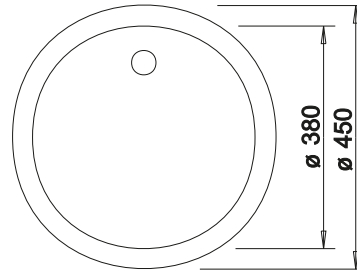

## EMPFEHLUNG OPTIONALES ZUBEHÖR

Geschirrkorb aus Edelstahl  
220574

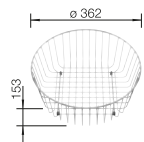

## BLANCO UNIT MIT BLANCORONDO

MIDA-S

BOTTON Pro 45/2 Manuell

siehe Seite 387

siehe Seite 430



# SUBLINE 320-U SILGRANIT



- Unterbaubecken für gestalterisch hohe Ansprüche
- Zeitlos elegante, geradlinige Beckenform
- Komplettes System für vielseitige Planungen mit großen und kleinen Becken
- Hochwertige Ausstattung mit Überlauf C-overflow und Ablaufsystem InFino - elegant integriert und pflegeleicht
- Vielseitiges Zubehör erhältlich

400

Unterschrank  
mm



Unterbau

400 mm

SILGRANIT  
Becken

3.1

FARBE	IM LIEFERUMFANG ENTHALTEN		
schwarz	ohne Ablaufernbedienung	525983	
anthrazit	ohne Ablaufernbedienung	523406	
felsgrau	ohne Ablaufernbedienung	523407	
vulkangrau	ohne Ablaufernbedienung	527343	
weiß	ohne Ablaufernbedienung	523410	
softweiß	ohne Ablaufernbedienung	527160	
tartufo	ohne Ablaufernbedienung	523414	
cafe	ohne Ablaufernbedienung	523415	

## IM LIEFERUMFANG ENTHALTEN



Ablaufgarnitur mit Raumsparrohr, 3 1/2" InFino-Korbventil

## TECHNISCHE ZEICHNUNG



Beckentiefe 190 mm  
Ausschnittradius: 10 mm  
Ablaufanschlüsse für Kombinationen aus zwei Einzelbecken bitte separat bestellen.

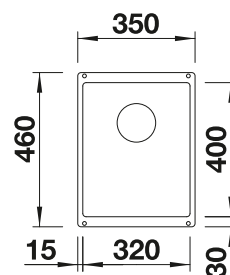

## EMPFEHLUNG OPTIONALES ZUBEHÖR

TOP-Schienen  
235906

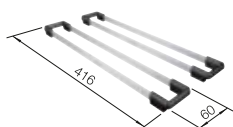

Esche-Compound-Schneidbrett  
230700

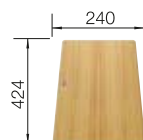

Schneidbrett aus Sicherheitsglas  
227697

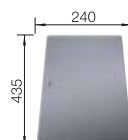

## BLANCO UNIT MIT SUBLINE 320-U

LINUS

siehe Seite 374



FLEXON II 30/2

siehe Seite 425



# SUBLINE 160-U SILGRANIT

300 mm

SILGRANIT  
Becken

3.1



- Unterbaubecken für gestalterisch hohe Ansprüche
- Zeitlos elegante, geradlinige Beckenform
- Komplettes System für vielseitige Planungen mit großen und kleinen Becken
- Hochwertige Ausstattung mit Überlauf C-overflow und Ablaufsystem InFino - elegant integriert und pflegeleicht
- Vielseitiges Zubehör erhältlich









300

Unterschrank  
mm



Unterbau

## FARBE

-  schwarz
-  anthrazit
-  felsgrau
-  vulkangrau
-  weiß
-  softweiß
-  tartufo
-  cafe

## IM LIEFERUMFANG ENTHALTEN

ohne Ablauffernbedienung	525981
ohne Ablauffernbedienung	523396
ohne Ablauffernbedienung	523397
ohne Ablauffernbedienung	526799
ohne Ablauffernbedienung	523400
ohne Ablauffernbedienung	526802
ohne Ablauffernbedienung	523403
ohne Ablauffernbedienung	523405

## IM LIEFERUMFANG ENTHALTEN



Ablaufgarnitur mit Raumsparrohr, 3 1/2" InFino-Korbventil

## TECHNISCHE ZEICHNUNG



Beckentiefe 130 mm  
Ausschnittradius: 10 mm  
Ablaufanschlüsse für Kombinationen aus zwei Einzelbecken bitte separat bestellen.

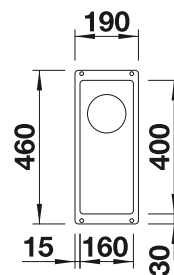

## EMPFEHLUNG OPTIONALES ZUBEHÖR

TOP-Schienen

235906

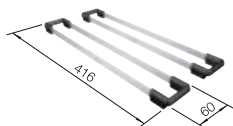

Multifunktionsschale

227689



Wellentropf

230734

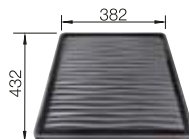

## BLANCO UNIT MIT SUBLINE 160-U

LINUS

siehe Seite 374



FLEXON II 30/1

siehe Seite 425





# ETAGON 500-F SILGRANIT



- Großzügiges, abgestuftes Becken mit zusätzlicher Funktionalität
- Integrierte Stufe schafft eine zusätzliche Funktionsebene
- Durchdachtes Systemkonzept mit vielseitig verwendbaren ETAGON-Schienen
- Hochwertige Ausstattung mit Überlauf C-overflow und Ablaufsystem InFino – elegant integriert und pflegeleicht
- Für den unterbündigen Einbau, besonders in der Kombination mit hochwertigen Arbeitsplatten geeignet

600 mm

Unterschrank



Flächenbündiger Einbau



Unterbündiger Einbau

600 mm

Flächenbündiger Einbau

3.2

## FARBE

schwarz

anthrazit

felsgrau

vulkangrau

weiß

softweiß

tartufo

cafe

## IM LIEFERUMFANG ENTHALTEN

ohne Ablaufernbedienung, mit Zubehör

526349

ohne Ablaufernbedienung, mit Zubehör

526343

ohne Ablaufernbedienung, mit Zubehör

526344

ohne Ablaufernbedienung, mit Zubehör

527257

ohne Ablaufernbedienung, mit Zubehör

526346

ohne Ablaufernbedienung, mit Zubehör

527074

ohne Ablaufernbedienung, mit Zubehör

527690

ohne Ablaufernbedienung, mit Zubehör

526348

## IM LIEFERUMFANG ENTHALTEN



2 x ETAGON Schienen in Edelstahl, Ablaufgarnitur mit Raumparrohr, 3 1/2" InFino Korbventil

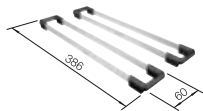

2 x ETAGON-Schienen

## TECHNISCHE ZEICHNUNG

Beckentiefe 200 mm  
Für Einbau von Küchenarmatur, Ablaufernbedienung oder Spülmittelspender in Schichtstoffplatten empfehlen wir ein flexibles Dichtungsband.  
Ausschnitt-Daten für alle Einbauverfahren finden Sie in unserem Internet-Download

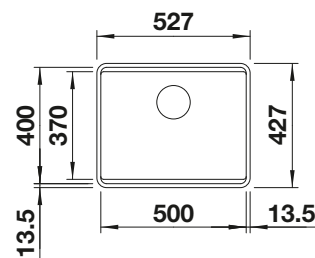

## EMPFEHLUNG OPTIONALES ZUBEHÖR

Esche-Compound-Schneidbrett  
230700



Wellentropf  
230734

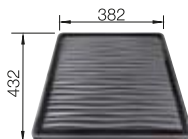

Schneidbrett aus Sicherheitsglas  
227697

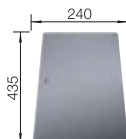

## BLANCO UNIT MIT ETAGON 500-F

drink.soda EVOL-S Pro

siehe Seite 327



SELECT II 60/3 Orga

siehe Seite 418



# ETAGON 6-F SILGRANIT

600 mm

Flächenbündiger Einbau

3.2

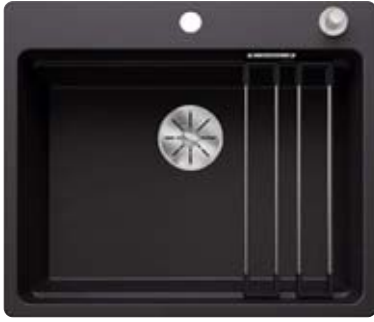

- Großzügiges, Etagenbecken mit zusätzlicher Funktionalität
- Integrierte Stufe schafft eine zusätzliche Funktionsebene
- Cleveres Systemkonzept mit vielseitigen ETAGON-Schienen
- Hochwertige Ausstattung mit verdecktem Überlauf C-overflow und Ablaufsystem InFino – formschön integriert und pflegeleicht
- Flächenbündige Ausführung



600 mm  
Unterschrank











Flächenbündiger Einbau



Unterbündiger Einbau

## FARBE

-  schwarz
-  anthrazit
-  felsgrau
-  vulkangrau
-  weiß
-  softweiß
-  tartufo
-  cafe

## IM LIEFERUMFANG ENTHALTEN

mit Ablaufernbedienung, mit Zubehör	527674
mit Ablaufernbedienung, mit Zubehör	527675
mit Ablaufernbedienung, mit Zubehör	527676
mit Ablaufernbedienung, mit Zubehör	527677
mit Ablaufernbedienung, mit Zubehör	527678
mit Ablaufernbedienung, mit Zubehör	527681
mit Ablaufernbedienung, mit Zubehör	527680
mit Ablaufernbedienung, mit Zubehör	527679

## IM LIEFERUMFANG ENTHALTEN



2 x ETAGON Schienen in Edelstahl, Ablaufgarnitur mit Raumparrohr,  
3 1/2" InFino-Korbventil mit Ablaufernbedienung (Excenterbetätigung, verchromt)

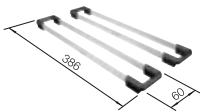

2 x ETAGON-Schienen

## TECHNISCHE ZEICHNUNG

○ vorgefräste Bohrungen zum Durchschlagen oder Durchsägen  
Beckentiefe 220 mm

Wichtig:

Im Bereich der Armatur muss die Auflagefläche der Spüle zusätzlich auf der Arbeitsplatte ausgespart werden.

In Kombination mit BLANCO Multi Frame ist eine Mindeststärke der Arbeitsplatte von 20 mm erforderlich.

Ausschnitt-Daten für alle Einbauverfahren finden Sie in unserem Internet-Download

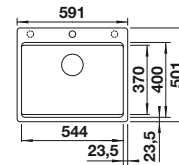

## EMPFEHLUNG OPTIONALES ZUBEHÖR

Esche-Compound-Schneidbrett  
230700



Wellentopf  
230734

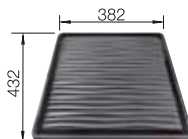

## BLANCO UNIT MIT ETAGON 6-F

CHOICE Icona

siehe Seite 325



SELECT II XL 60/3

siehe Seite 419



# SUBLINE-F SILGRANIT



- Becken für moderne Küchenplanungen
- Zeitlos elegante, geradlinige Beckenform
- Hochwertige Ausstattung mit Überlauf C-overflow und Ablaufsystem InFino - elegant integriert und pflegeleicht
- Vielseitiges Zubehör optional erhältlich



Flächenbündiger Einbau



Unterbündiger Einbau

600 mm

Flächenbündiger Einbau

3.2

UNTERSCHRANK MM	600	600
SUBLINE-F	340/160-F	500-F
	Hauptbecken links	
	525984	525994
	523568	523532
	523569	523533
	527344	527352
	523571	523535
	527161	527169
	523573	523537
Beckentiefe	190/130 mm	190 mm
BECKENRADIUS		
PLANUNGSHINWEIS	Ab 15 mm Arbeitsplattenstärke muss auf der Unterseite ein Raum für den Überlauf ausgespart werden. Modellbezogene Detailmaße und Zeichnungen finden Sie bei den Ausschnittangaben online unter <a href="http://www.blanco.com">www.blanco.com</a> .	
IM LIEFERUMFANG ENTHALTEN InFino ohne Ablauffernbedienung	Ablaufgarnitur mit Raumsparrohr, Ablaufverbindung, 2 x 3 1/2" InFino-Korbventil	Ablaufgarnitur mit Raumsparrohr, 3 1/2" InFino-Korbventil

## EMPFEHLUNG OPTIONALES ZUBEHÖR

Esche-Compound-Schneidbrett  
230700

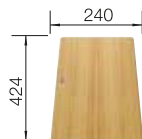

Schneidbrett aus Sicherheitsglas  
227697

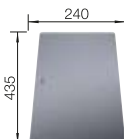

TOP-Schienen  
235906

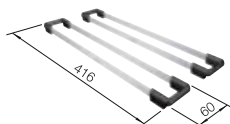

## BLANCO UNIT MIT SUBLINE-F

LINUS-S

siehe Seite 371



SOLON-IF

siehe Seite 432



# DALAGO 6-F SILGRANIT

600 mm

Flächenbündiger Einbau

3.2



- Großes Becken bietet viel Platz für die Zubereitung und das Abspülen von Speisen
- Durchgehende Armaturenbank schützt die Arbeitsplatte vor Wassertropfen
- Modernes Design mit klarer Linienführung

**600** Unterschrank mm

 Flächenbündiger Einbau

 Unterbündiger Einbau

## FARBE

-  schwarz
-  anthrazit
-  felsgrau
-  vulkangrau
-  weiß
-  softweiß
-  cafe

## IM LIEFERUMFANG ENTHALTEN

mit Abfluffernbedienung	525875
mit Abfluffernbedienung	514773
mit Abfluffernbedienung	518851
mit Abfluffernbedienung	527247
mit Abfluffernbedienung	514771
mit Abfluffernbedienung	527064
mit Abfluffernbedienung	515095

## IM LIEFERUMFANG ENTHALTEN

Ablaufgarnitur mit Raumsparrohr, 3 1/2" Korbventil mit integrierter Abfluffernbedienung (Drehknopf)

## TECHNISCHE ZEICHNUNG



○ vorgefräste Bohrungen zum Durchschlagen oder Durchsägen  
Beckentiefe 190 mm  
Ausschnitt-Daten für alle Einbauverfahren finden Sie in unserem Internet-Download

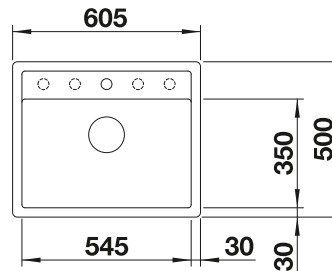

## EMPFEHLUNG OPTIONALES ZUBEHÖR

Eck-Schale  
235866

Geschirrkorb mit Tellerstapler  
507829

Wellentropf  
230734

## BLANCO UNIT MIT DALAGO 6-F

KANO-S

SELECT II 60/2

siehe Seite 384

siehe Seite 419

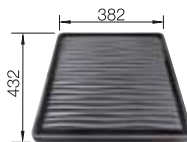
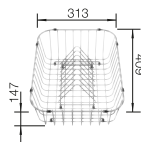

# SUBLINE 400-F SILGRANIT



- Becken für moderne Küchenplanungen
- Zeitlos elegante, geradlinige Beckenform
- Hochwertige Ausstattung mit Überlauf C-overflow und Ablaufsystem InFino - elegant integriert und pflegeleicht
- Vielseitiges Zubehör optional erhältlich

**500**

Unterschrank  
mm



Flächenbündiger  
Einbau



Unterbündiger  
Einbau

500 mm

Flächenbündiger  
Einbau

3.2

FARBE	IM LIEFERUMFANG ENTHALTEN		
 schwarz	ohne Ablaufernbedienung	525988	
 anthrazit	ohne Ablaufernbedienung	523475	
 felsgrau	ohne Ablaufernbedienung	523495	
 vulkangrau	ohne Ablaufernbedienung	527348	
 weiß	ohne Ablaufernbedienung	523497	
 softweiß	ohne Ablaufernbedienung	527165	
 cafe	ohne Ablaufernbedienung	523499	

IM LIEFERUMFANG ENTHALTEN



Ablaufgarnitur mit Raumsparrohr, 3 1/2" InFino-Korbventil

TECHNISCHE ZEICHNUNG



Beckentiefe 190 mm  
Ab 15 mm Arbeitsplattenstärke muss auf der Unterseite ein Raum für den Überlauf ausgespart werden.  
Modellbezogene Detailmaße und Zeichnungen finden Sie bei den Ausschnittangaben online unter [www.blanco.com](http://www.blanco.com).

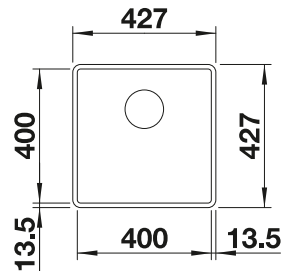

EMPFEHLUNG OPTIONALES ZUBEHÖR

Esche-Compound-Schneidbrett  
230700



Schneidbrett aus Sicherheitsglas  
227697

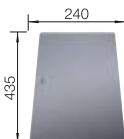

Multifunktionschale  
227689



BLANCO UNIT MIT SUBLINE 400-F

LINUS-S

siehe Seite 371



FLEXON II 50/3

siehe Seite 424



# DALAGO 5-F SILGRANIT

500 mm

Flächenbündiger Einbau



- Großes Becken für maximalen Komfort auf kleinem Raum
- Durchgehende Armaturenbank schützt die Arbeitsplatte vor Wassertropfen
- Modernes Design mit klarer Linienführung

**500** Unterschrank mm

 Flächenbündiger Einbau

 Unterbündiger Einbau

## FARBE

-  schwarz
-  anthrazit
-  felsgrau
-  vulkangrau
-  weiß
-  softweiß
-  cafe

## IM LIEFERUMFANG ENTHALTEN

mit Abfluffernbedienung	525872
mit Abfluffernbedienung	518530
mit Abfluffernbedienung	518849
mit Abfluffernbedienung	527245
mit Abfluffernbedienung	518532
mit Abfluffernbedienung	527062
mit Abfluffernbedienung	518536

## IM LIEFERUMFANG ENTHALTEN

Ablaufgarnitur mit Raumsparrohr, 3 1/2" Korbventil mit integrierter Abfluffernbedienung (Drehknopf)

## TECHNISCHE ZEICHNUNG



○ vorgefräste Bohrungen zum Durchschlagen oder Durchsägen  
Beckentiefe 190 mm  
Ausschnitt-Daten für alle Einbauverfahren finden Sie in unserem Internet-Download

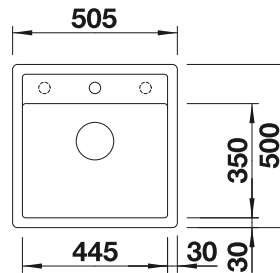

## EMPFEHLUNG OPTIONALES ZUBEHÖR

Eck-Schale  
235866

Geschirrkorb mit  
Tellerstapler  
507829

Wellentropf  
230734

## BLANCO UNIT MIT DALAGO 5-F

KANO

SELECT II 50/2

siehe Seite 386

siehe Seite 422

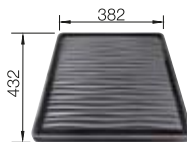
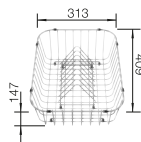
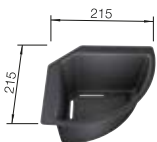

# DALAGO 45-F SILGRANIT



- Großes Becken für maximalen Komfort auf kleinem Raum
- Durchgehende Armaturenbank schützt die Arbeitsplatte vor Wassertropfen
- Modernes Design mit klarer Linienführung

**450** Unterschrank mm

Flächenbündiger Einbau

Unterbündiger Einbau

450 mm

Flächenbündiger Einbau

3.2

FARBE	IM LIEFERUMFANG ENTHALTEN		
schwarz	mit Abflauffernbedienung	525870	
anthrazit	mit Abflauffernbedienung	517166	
felsgrau	mit Abflauffernbedienung	518847	
vulkangrau	mit Abflauffernbedienung	527243	
weiß	mit Abflauffernbedienung	517169	
softweiß	mit Abflauffernbedienung	527060	
cafe	mit Abflauffernbedienung	517171	

## IM LIEFERUMFANG ENTHALTEN

Ablaufgarnitur mit Raumsparrohr, 3 1/2" Korbventil mit integrierter Abflauffernbedienung (Drehknopf)

## TECHNISCHE ZEICHNUNG



○ vorgefräste Bohrungen zum Durchschlagen oder Durchsägen  
Beckentiefe 190 mm  
Ausschnitt-Daten für alle Einbauverfahren finden Sie in unserem Internet-Download

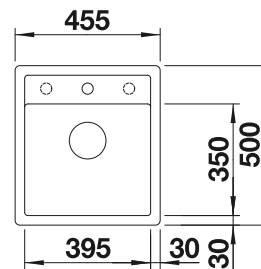

## EMPFEHLUNG OPTIONALES ZUBEHÖR

Eck-Schale	Geschirrkorb aus Edelstahl	Wellentropf
235866	514238	230734

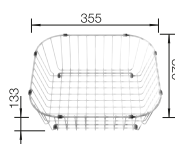

## BLANCO UNIT MIT DALAGO 45-F

KANO	SELECT II 45/2
siehe Seite 386	siehe Seite 422



# SUBLINE 320-F SILGRANIT

400 mm

Flächenbündiger Einbau

3.2



- Becken für moderne Küchenplanungen
- Zeitlos elegante, geradlinige Beckenform
- Hochwertige Ausstattung mit Überlauf C-overflow und Ablaufsystem InFino - elegant integriert und pflegeleicht
- Vielseitiges Zubehör optional erhältlich

**400** Unterschrank mm

 Flächenbündiger Einbau

 Unterbündiger Einbau

## FARBE

-  schwarz
-  anthrazit
-  felsgrau
-  vulkangrau
-  weiß
-  softweiß
-  cafe

## IM LIEFERUMFANG ENTHALTEN

ohne Ablaufernbedienung	525982
ohne Ablaufernbedienung	523416
ohne Ablaufernbedienung	523417
ohne Ablaufernbedienung	527342
ohne Ablaufernbedienung	523419
ohne Ablaufernbedienung	527159
ohne Ablaufernbedienung	523421

## IM LIEFERUMFANG ENTHALTEN



Ablaufgarnitur mit Raumsparrohr, 3 1/2" InFino-Korbventil

## TECHNISCHE ZEICHNUNG



Beckentiefe 190 mm  
Ab 15 mm Arbeitsplattenstärke muss auf der Unterseite ein Raum für den Überlauf ausgespart werden.  
Modellbezogene Detailmaße und Zeichnungen finden Sie bei den Ausschnittangaben online unter [www.blanco.com](http://www.blanco.com).

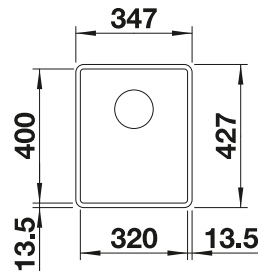

## EMPFEHLUNG OPTIONALES ZUBEHÖR

Esche-Compound-Schneidbrett  
230700

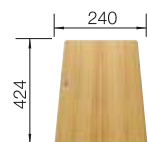

Schneidbrett aus Sicherheitsglas  
227697

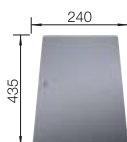

TOP-Schienen  
235906

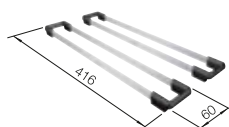

## BLANCO UNIT MIT SUBLINE 320-F

LINUS

siehe Seite 374







FLEXON II 30/2

siehe Seite 425















# SCHNELLÜBERSICHT BLANCO DRINK.SYSTEMS

	MODELL	SEITE	schwarz matt	satin gold	satin dark steel	satin platinum
	Choice Icona	329	■	■	■	
	drink.filter EVOL-S Pro	329	■	■		
	drink.hot EVOL-S Pro	328	■	■		
	drink.hot EVOL Mono	330	■	■		
	drink.soda EVOL-S Pro	327	■	■		

Farbige  
Komponenten  
3.3

# SCHNELLÜBERSICHT BLANCO KÜCHENARMATUREN

	MODELL	SEITE	schwarz matt	satin gold	satin dark steel	satin platinum
	ALTA II	359	■	■	■	■
	ALTA-S II	357	■	■	■	■
	CATRIS-S Flexo	361	■		■	
	CATRIS-S Flexo Filter	339	■			
	BLANCO CULINA-S II	346	■		■	■
	BLANCO CULINA-S II Mini	348	■		■	■
	FONTAS II Filter	342	■			
	FONTAS-S II Filter	340	■		■	
	KANO	385	■			
	KANO-S	383	■			
	LINUS	373	■	■	■	■
	LINUS-S	370	■	■	■	■
	LINUS-S-F	400	■			
	LIVIA-S	353		■		
	MIDA	388	■			
	MIDA-S	387	■			
	MILA	390	■			
	MILA-S	389	■			
	MILI	391	■			
	TRADON	363		■		

# ETAGON 700-U FÜR FARBIGE KOMPONENTEN SILGRANIT

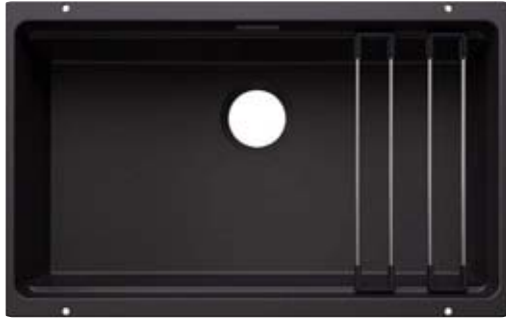

- Großzügiges, Etagenbecken mit zusätzlicher Funktionalität
- Integrierte Stufe schafft eine zusätzliche Funktionsebene
- Cleveres Systemkonzept mit vielseitigen ETAGON-Schienen
- Hochwertige Ausstattung mit verdecktem Überlauf C-overflow und Ablaufsystem InFino – formschön integriert und pflegeleicht
- Für den Unterbau, optimal in Kombination mit hochwertigen Arbeitsplatten



800

Unterschrank  
mm



Unterbau

800 mm

Farbige  
Komponenten

3.3

## FARBE

	schwarz	527762
	anthrazit	527765
	felsgrau	527766
	vulkangrau	527763

## FARBE

	weiß	527767
	softweiß	527764
	tartufo	527769
	cafe	527768

## FARBIGE ABLAUGARNITUREN-SETS

### INFINO OHNE ABLAUFFERNBEDIENUNG



	schwarz matt		442	207422
	satin dark steel		442	207424
	satin gold		442	207423
	satin platinum		442	207425

### INFINO MIT ABLAUFFERNBEDIENUNG



	schwarz matt		442	207426
	satin dark steel		442	207429
	satin gold		442	207427
	satin platinum		442	207435

## IM LIEFERUMFANG ENTHALTEN

2 x ETAGON Schiene aus Edelstahl, Befestigungsmaterial

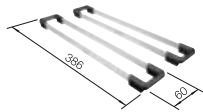

2 x ETAGON-Schienen



siehe Seite

## TECHNISCHE ZEICHNUNG



Beckentiefe 200 mm  
Radius der Aussparung: 20 mm

Wichtig: Ablaufkomponenten müssen separat bestellt werden.

Ausschnitt-Daten für alle Einbauverfahren finden Sie in unserem Internet-Download

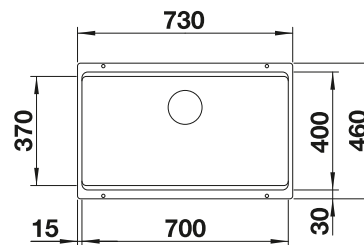

## EMPFEHLUNG OPTIONALES ZUBEHÖR

Esche-Compound-Schneidbrett  
230700



Schneidbrett aus Sicherheitsglas  
227697

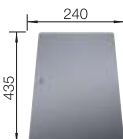

Multifunktionschale  
227689

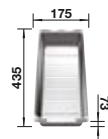

## BLANCO UNIT MIT ETAGON 700-U FÜR FARBIGE KOMPONENTEN

ALTA-S II

siehe Seite 357



FLEXON II Low 80/3

siehe Seite 426



# SUBLINE 350/350-U FÜR FARBIGE KOMponentEN SILGRANIT

800 mm

Farbige  
Komponenten



- Unterbaubecken für gehobene Designansprüche
- Zeitlos elegante, geradlinige Beckenform
- 2-in-1: zwei Becken, eine Aussparung und nur ein Einbauverfahren
- Komplettes System für vielseitige Planungen mit großen und kleinen Becken
- Hochwertige Ausstattung mit verdecktem Überlauf C-overflow und Ablaufsystem InFino – formschön integriert und pflegeleicht

800

Unterschrank  
mm



Unterbau

FARBE

	schwarz	527826
	anthrazit	527829
	felsgrau	527830
	vulkangrau	527827

FARBE

	weiß	527831
	softweiß	527828
	tartufo	527833
	cafe	527832

FARBIGE ABLAUFGARNITUREN-SETS

INFINO OHNE  
ABLAUFERNBEDIENUNG



	schwarz matt		443	207438
	satin dark steel		443	207440
	satin gold		443	207439
	satin platinum		443	207441

INFINO MIT  
ABLAUFERNBEDIENUNG



	schwarz matt		443	207442
	satin dark steel		443	207444
	satin gold		443	207443
	satin platinum		443	207445

IM LIEFERUMFANG ENTHALTEN

Befestigungsset

TECHNISCHE ZEICHNUNG



Beckentiefe 200/200 mm  
Ausschnittradius: 10 mm  
Ablaufkomponenten müssen separat bestellt werden.

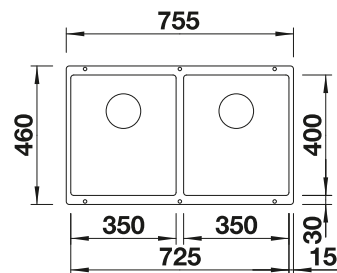

siehe Seite

EMPFEHLUNG OPTIONALES ZUBEHÖR

TOP-Schienen  
235906

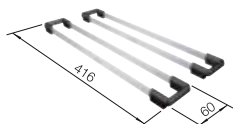

Esche-Compound-  
Schneidbrett  
230700

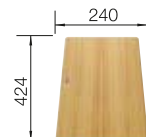

Schneidbrett aus  
Sicherheitsglas  
227697

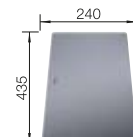

BLANCO UNIT MIT SUBLINE 350/350-U FÜR FARBIGE  
KOMponentEN

LINUS-S

siehe Seite 370



FLEXON II Low 80/3

siehe Seite 426



# SUBLINE 700-U FÜR FARBIGE KOMPONENTEN SILGRANIT











- Unterbaubecken für gehobene Designansprüche
- Zeitlos elegante, geradlinige Beckenform
- Komplettes System für vielseitige Planungen mit großen und kleinen Becken
- Hochwertige Ausstattung mit verdecktem Überlauf C-overflow und Ablaufsystem InFino – formschön integriert und pflegeleicht
- Vielseitiges Zubehör optional erhältlich

**800** Unterschrank mm |  Unterbau



















800 mm

Farbige  
Komponenten

3.3

FARBE		FARBE	
 schwarz	527802	 weiß	527807
 anthrazit	527805	 softweiß	527804
 felsgrau	527806	 tartufo	527809
 vulkangrau	527803	 cafe	527808

## FARBIGE ABLAUFGARNITUREN-SETS

INFINO OHNE ABLAUFERNBEDIENUNG			INFINO MIT ABLAUFERNBEDIENUNG		
 schwarz matt	 442	207422	 schwarz matt	 442	207426
 satin dark steel	 442	207424	 satin dark steel	 442	207429
 satin gold	 442	207423	 satin gold	 442	207427
 satin platinum	 442	207425	 satin platinum	 442	207435

## IM LIEFERUMFANG ENTHALTEN

Befestigungsset

## TECHNISCHE ZEICHNUNG



Beckentiefe 190 mm  
Ausschnittradius: 10 mm  
Ablaufkomponenten müssen separat bestellt werden.  
Ablaufverbindungen für Kombinationen aus zwei Einzelbecken bitte separat bestellen.

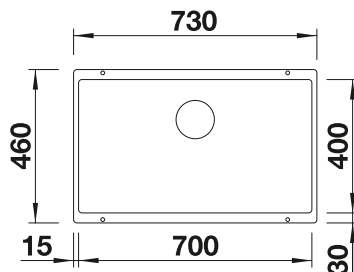

 siehe Seite

## EMPFEHLUNG OPTIONALES ZUBEHÖR

Esche-Compound-  
Schneidbrett  
230700



Sink Drainer 2-in-1  
527644

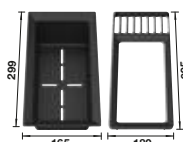

Multifunktionschale  
227689

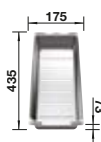

## BLANCO UNIT MIT SUBLINE 700-U FÜR FARBIGE KOMPONENTEN

LINUS-S

siehe Seite 370



FLEXON II Low 80/3

siehe Seite 426



# ETAGON 500-U FÜR FARBIGE KOMPONENTEN SILGRANIT

600 mm

Farbige  
Komponenten



- Großzügiges, Etagenbecken mit zusätzlicher Funktionalität
- Integrierte Stufe schafft eine zusätzliche Funktionsebene
- Cleveres Systemkonzept mit vielseitigen ETAGON-Schienen
- Hochwertige Ausstattung mit verdecktem Überlauf C-overflow und Ablaufsystem InFino – formschön integriert und pflegeleicht
- Für den Unterbau, optimal in Kombination mit hochwertigen Arbeitsplatten



600 mm

Unterschrank



Unterbau

## FARBE

	schwarz	527754
	anthrazit	527757
	felsgrau	527758
	vulkangrau	527755

## FARBE

	weiß	527759
	softweiß	527756
	tartufo	527761
	cafe	527760

## FARBIGE ABLAUGARNITUREN-SETS

### INFINO OHNE ABLAUFFERNBEDIENUNG



	schwarz matt	442	207422
	satin dark steel	442	207424
	satin gold	442	207423
	satin platinum	442	207425

### INFINO MIT ABLAUFFERNBEDIENUNG



	schwarz matt	442	207426
	satin dark steel	442	207429
	satin gold	442	207427
	satin platinum	442	207435

## IM LIEFERUMFANG ENTHALTEN

2 x ETAGON Schiene aus Edelstahl, Befestigungsmaterial

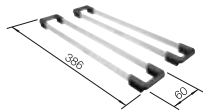

2 x ETAGON-Schienen



siehe Seite

## TECHNISCHE ZEICHNUNG



Beckentiefe 200 mm  
Radius der Aussparung: 20 mm

Wichtig: Ablaufkomponenten müssen separat bestellt werden.

Ausschnitt-Daten für alle Einbauverfahren finden Sie in unserem Internet-Download

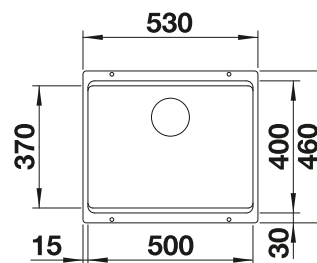

## EMPFEHLUNG OPTIONALES ZUBEHÖR

Esche-Compound-Schneidbrett  
230700



Wellentropf  
230734

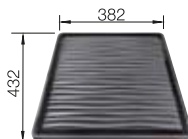

Schneidbrett aus Sicherheitsglas  
227697

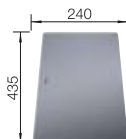

## BLANCO UNIT MIT ETAGON 500-U FÜR FARBIGE KOMPONENTEN

ALTA-S II

siehe Seite 357



SELECT II 60/3 Orga

siehe Seite 418



# ETAGON 6 FÜR FARBIGE KOMPONENTEN SILGRANIT



- Großzügiges, Etagenbecken mit zusätzlicher Funktionalität
- Integrierte Stufe schafft eine zusätzliche Funktionsebene
- Cleveres Systemkonzept mit vielseitigen ETAGON-Schienen
- Hochwertige Ausstattung mit verdecktem Überlauf C-overflow und Ablaufsystem InFino – formschön integriert und pflegeleicht
- Einbau von oben, mit elegantem, flachem Rand und durchgehender Armaturenbank

600

Unterschrank  
mm











Einbau  
von oben



















600 mm

Farbige  
Komponenten

3.3

FARBE		FARBE	
 schwarz	527746	 weiß	527751
 anthrazit	527749	 softweiß	527748
 felsgrau	527750	 tartufo	527753
 vulkangrau	527747	 cafe	527752

## FARBIGE ABLAUFGARNITUREN-SETS

INFINO OHNE ABLAUFERNBEDIENUNG			INFINO MIT ABLAUFERNBEDIENUNG		
 schwarz matt	 442	207422	 schwarz matt	 442	207426
 satin dark steel	 442	207424	 satin dark steel	 442	207429
 satin gold	 442	207423	 satin gold	 442	207427
 satin platinum	 442	207425	 satin platinum	 442	207435

## IM LIEFERUMFANG ENTHALTEN

2 x ETAGON Schiene in Edelstahl

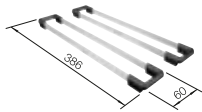

2 x ETAGON-Schienen

 siehe Seite

## TECHNISCHE ZEICHNUNG

○ vorgefräste Bohrungen zum Durchschlagen oder Durchsägen  
Beckentiefe 220 mm  
Wichtig: Ablaufkomponenten müssen separat bestellt werden.

Ausschnitt-Daten für alle Einbauverfahren finden Sie in unserem Internet-Download

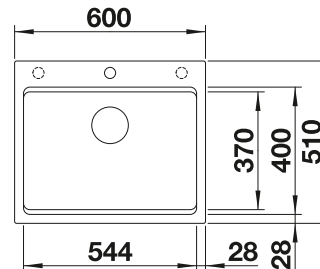

## EMPFEHLUNG OPTIONALES ZUBEHÖR

Esche-Compound-  
Schneidbrett  
230700



Wellentropf  
230734

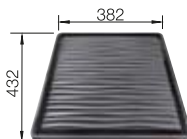

## BLANCO UNIT MIT ETAGON 6 FÜR FARBIGE KOMPONENTEN

ALTA-S II

siehe Seite 357



SELECT II XL 60/3

siehe Seite 419



# SUBLINE 340/160-U FÜR FARBIGE KOMponentEN SILGRANIT

600 mm

Farbige  
Komponenten



- Unterbaubecken für gehobene Designansprüche
- Zeitlos elegante, geradlinige Beckenform
- Komplettes System für vielseitige Planungen mit großen und kleinen Becken
- Hochwertige Ausstattung mit verdecktem Überlauf C-overflow und Ablaufsystem InFino – formschön integriert und pflegeleicht
- Vielseitiges Zubehör optional erhältlich

600

Unterschrank  
mm



Unterbau

FARBE	HAUPTBECKEN RECHTS	FARBE	HAUPTBECKEN RECHTS
schwarz	527810	weiß	527815
anthrazit	527813	softweiß	527812
felsgrau	527814	tartufo	527817
vulkangrau	527811	cafe	527816

## FARBIGE ABLAUFGARNITUREN-SETS

INFINO OHNE ABLAUFFERNBEDIENUNG			INFINO MIT ABLAUFFERNBEDIENUNG		
schwarz matt	443	207438	schwarz matt	443	207442
satin dark steel	443	207440	satin dark steel	443	207444
satin gold	443	207439	satin gold	443	207443
satin platinum	443	207441	satin platinum	443	207445

## IM LIEFERUMFANG ENTHALTEN

Befestigungsset

## TECHNISCHE ZEICHNUNG



Beckentiefe 190/130 mm  
Ausschnittradius: 10 mm  
Ablaufkomponenten müssen separat bestellt werden.

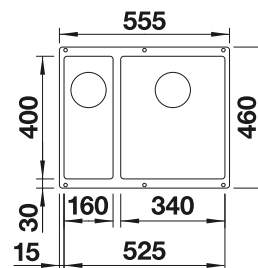

siehe Seite

## EMPFEHLUNG OPTIONALES ZUBEHÖR

TOP-Schienen  
235906

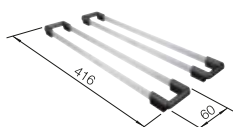

Esche-Compound-Schneidbrett  
230700

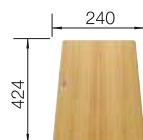

Schneidbrett aus Sicherheitsglas  
227697

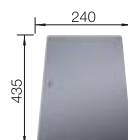

## BLANCO UNIT MIT SUBLINE 340/160-U FÜR FARBIGE KOMponentEN

LINUS-S

siehe Seite 370



FLEXON II 60/3

siehe Seite 423





# SUBLINE 340/160-U FÜR FARBIGE KOMponentEN SILGRANIT



- Unterbaubecken für gehobene Designansprüche
- Zeitlos elegante, geradlinige Beckenform
- Komplettes System für vielseitige Planungen mit großen und kleinen Becken
- Hochwertige Ausstattung mit verdecktem Überlauf C-overflow und Ablaufsystem InFino – formschön integriert und pflegeleicht
- Vielseitiges Zubehör optional erhältlich

600

Unterschrank  
mm



Unterbau

600 mm

Farbige  
Komponenten

3.3

FARBE	HAUPTBECKEN LINKS	FARBE	HAUPTBECKEN LINKS
schwarz	527818	weiß	527823
anthrazit	527821	softweiß	527820
felsgrau	527822	tartufo	527825
vulkangrau	527819	cafe	527824

## FARBIGE ABLAUFGARNITUREN-SETS

INFINO OHNE ABLAUFFERNBEDIENUNG			INFINO MIT ABLAUFFERNBEDIENUNG		
schwarz matt	443	207438	schwarz matt	443	207442
satin dark steel	443	207440	satin dark steel	443	207444
satin gold	443	207439	satin gold	443	207443
satin platinum	443	207441	satin platinum	443	207445

## IM LIEFERUMFANG ENTHALTEN

Befestigungsset

## TECHNISCHE ZEICHNUNG



Beckentiefe 190/130 mm  
Ausschnittradius: 10 mm  
Ablaufkomponenten müssen separat bestellt werden.

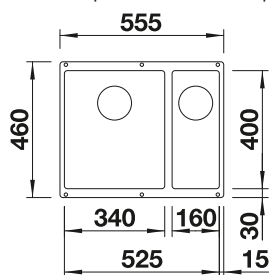

siehe Seite

## EMPFEHLUNG OPTIONALES ZUBEHÖR

TOP-Schienen  
235906

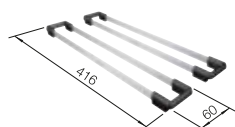

Esche-Compound-Schneidbrett  
230700

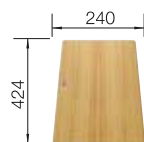

Schneidbrett aus Sicherheitsglas  
227697

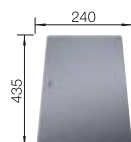

## BLANCO UNIT MIT SUBLINE 340/160-U FÜR FARBIGE KOMponentEN

LINUS-S

siehe Seite 370



FLEXON II 60/3

siehe Seite 423



# SUBLINE 500-U FÜR FARBIGE KOMPONENTEN SILGRANIT

600 mm

Farbige  
Komponenten



- Unterbaubecken für gehobene Designansprüche
- Zeitlos elegante, geradlinige Beckenform
- Komplettes System für vielseitige Planungen mit großen und kleinen Becken
- Hochwertige Ausstattung mit verdecktem Überlauf C-overflow und Ablaufsystem InFino – formschön integriert und pflegeleicht
- Vielseitiges Zubehör optional erhältlich

600

Unterschrank  
mm



Unterbau

3.3

FARBE

	schwarz	527794
	anthrazit	527797
	felsgrau	527798
	vulkangrau	527795

FARBE

	weiß	527799
	softweiß	527796
	tartufo	527801
	cafe	527800

FARBIGE ABLAUFGARNITUREN-SETS

INFINO OHNE  
ABLAUFERNBEDIENUNG



	schwarz matt		442	207422
	satin dark steel		442	207424
	satin gold		442	207423
	satin platinum		442	207425

INFINO MIT  
ABLAUFERNBEDIENUNG



	schwarz matt		442	207426
	satin dark steel		442	207429
	satin gold		442	207427
	satin platinum		442	207435

IM LIEFERUMFANG ENTHALTEN

Befestigungsset

TECHNISCHE ZEICHNUNG



Beckentiefe 190 mm  
Ausschnittradius: 10 mm  
Ablaufkomponenten müssen separat bestellt werden.  
Ablaufverbindungen für Kombinationen aus zwei Einzelbecken bitte separat bestellen.

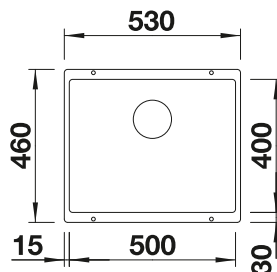

siehe Seite

EMPFEHLUNG OPTIONALES ZUBEHÖR

Esche-Compound-  
Schneidbrett  
230700



TOP-Schienen  
235906

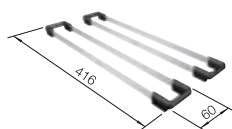

Sink Drainer 2-in-1  
527644

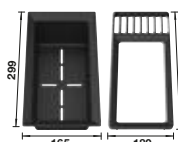

BLANCO UNIT MIT SUBLINE 500-U FÜR FARBIGE  
KOMPONENTEN

LINUS-S

siehe Seite 370



FLEXON II 60/3

siehe Seite 423



# PLEON 6 FÜR FARBIGE KOMponentEN

## SILGRANIT



- Zeitlos elegantes, geradliniges Design
- Einzelbecken mit maximalem Volumen durch besonders tiefes Becken
- Durchgehende, großzügige Armaturenbank und flacher Rand
- Reinigungsfreundlicher, fließender Übergang vom Spülenrand zur Armaturenbank
- Hochwertige Ausstattung mit verdecktem Überlauf C-overflow und Ablaufsystem InFino– formschön integriert und pflegeleicht

600

Unterschrank  
mm







Einbau  
von oben

600 mm





Farbige  
Komponenten

3.3

### FARBE

	schwarz	527770
	anthrazit	527773
	felsgrau	527774
	vulkangrau	527771

### FARBE

	weiß	527775
	softweiß	527772
	tartufo	527777
	cafe	527776

### FARBIGE ABLAUFGARNITUREN-SETS









#### INFINO OHNE ABLAUFERNBEDIENUNG



	schwarz matt	 442	207422
	satin dark steel	 442	207424
	satin gold	 442	207423
	satin platinum	 442	207425

#### INFINO MIT ABLAUFERNBEDIENUNG



	schwarz matt	 442	207426
	satin dark steel	 442	207429
	satin gold	 442	207427
	satin platinum	 442	207435

### IM LIEFERUMFANG ENTHALTEN

### TECHNISCHE ZEICHNUNG



○ vorgefräste Bohrungen zum Durchschlagen oder Durchsägen  
Beckentiefe 220 mm  
Das optionale Esche-Compound-Schneidbrett kann nur auf dem Beckenrand platziert werden, wenn der Durchmesser der Küchenarmatur kleiner als 48 mm ist.  
Ablaufkomponenten müssen separat bestellt werden.

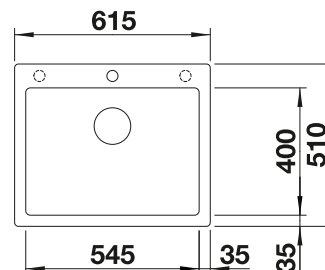

 siehe Seite

### EMPFEHLUNG OPTIONALES ZUBEHÖR

Esche-Compound-  
Schneidbrett  
230700



Sink Drainer 2-in-1  
527644

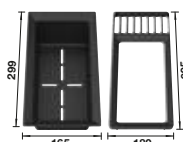

TOP-Schienen  
235906

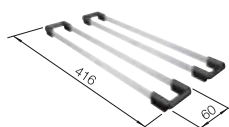

### BLANCO UNIT MIT PLEON 6 FÜR FARBIGE KOMponentEN

ALTA-S II

siehe Seite 357



SELECT II 60/3

siehe Seite 419



# SUBLINE 400-U FÜR FARBIGE KOMPONENTEN SILGRANIT

500 mm

Farbige  
Komponenten



- Unterbaubecken für gehobene Designansprüche
- Zeitlos elegante, geradlinige Beckenform
- Komplettes System für vielseitige Planungen mit großen und kleinen Becken
- Hochwertige Ausstattung mit verdecktem Überlauf C-overflow und Ablaufsystem InFino – formschön integriert und pflegeleicht
- Vielseitiges Zubehör optional erhältlich

500

Unterschrank  
mm



Unterbau

3.3

FARBE		FARBE			
	schwarz	527786		weiß	527791
	anthrazit	527789		softweiß	527788
	felsgrau	527790		tartufo	527793
	vulkangrau	527787		cafe	527792

## FARBIGE ABLAUFGARNITUREN-SETS

INFINO OHNE ABLAUFERNBEDIENUNG			INFINO MIT ABLAUFERNBEDIENUNG				
	schwarz matt	442	207422		schwarz matt	442	207426
	satin dark steel	442	207424		satin dark steel	442	207429
	satin gold	442	207423		satin gold	442	207427
	satin platinum	442	207425		satin platinum	442	207435

## IM LIEFERUMFANG ENTHALTEN

Befestigungsset

## TECHNISCHE ZEICHNUNG



Beckentiefe 190 mm  
Ausschnittradius: 10 mm  
Ablaufkomponenten müssen separat bestellt werden.  
Ablaufverbindungen für Kombinationen aus zwei Einzelbecken bitte separat bestellen.

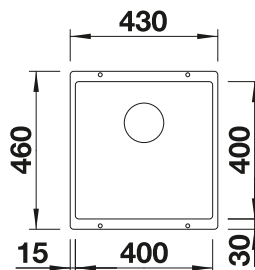

siehe Seite

## EMPFEHLUNG OPTIONALES ZUBEHÖR

Esche-Compound-Schneidbrett  
230700



Schneidbrett aus Sicherheitsglas  
227697

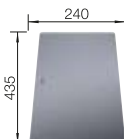

Multifunktionschale  
227689

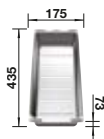

## BLANCO UNIT MIT SUBLINE 400-U FÜR FARBIGE KOMPONENTEN

LINUS-S

siehe Seite 370



FLEXON II 50/3

siehe Seite 424



# 4 EDELSTAHL BECKEN



ANDANO	128, 129, 130, 145, 146, 147, 160, 161, 162, 174, 175, 185, 186, 187, 201, 202, 208, 209
CLARON	126, 127, 135, 136, 137, 138, 139, 140, 141, 142, 151, 152, 153, 154, 155, 156, 157, 158, 172, 173, 179, 180, 181, 182, 183, 184, 197, 198, 199, 200, 206, 207
BLANCODANA	171, 195
DIVON II	143
ETAGON	132, 133, 134, 148, 149, 150
LANTOS	164
LEMIS	163
RONDOSOL	194
SOLIS	165, 166, 167, 176, 177, 188, 189, 190, 203, 204, 210, 211
SUPRA	168, 169, 170, 178, 191, 192, 193, 205
TOP	131, 196, 212
ZEROX	144, 159

# CLARON 400/400-U EDELSTAHL



- Elegant-pures Beckendesign
- Prägnanter Radius von 10 mm für mehr Design - ohne auf funktionale Vorteile zu verzichten
- Optimale Ausnutzung des Beckenvolumens durch extra tiefe Becken und ausgeprägt kleine Radien
- Ablaufsystem InFino – elegant integriert und besonders pflegeleicht

**900** Unterschrank mm

 Unterbau

900 mm

## OBERFLÄCHE

 Seidenglanz

## IM LIEFERUMFANG ENTHALTEN

ohne Ablaufernbedienung

521618

## IM LIEFERUMFANG ENTHALTEN



Ablaufgarnitur mit Raumsparrohr, Ablaufverbindung, 2 x 3 1/2" InFino-Korbventil, Befestigungsset

## TECHNISCHE ZEICHNUNG



Beckentiefe 190/190 mm  
Technischer Hinweis: Der Unterbau-Beckenrand ist an den Ecken nicht geschlossen.

Ausschnitt-Daten für alle Einbauverfahren finden Sie in unserem Internet-Download

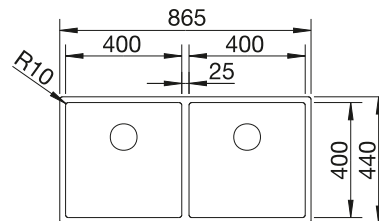

## EMPFEHLUNG OPTIONALES ZUBEHÖR

Resteschale Edelstahl

Klappmatte

Multifunktionskorb

## BLANCO UNIT MIT CLARON 400/400-U

drink.filter EVOL-S Pro

SOLON-IF

219649

238482

223297

siehe Seite 329

siehe Seite 432

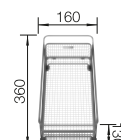
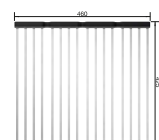
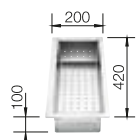

# CLARON 400/400-IF EDELSTAHL



- Elegant-pures Beckendesign ohne sichtbare Bodenprägung
- Prägnanter Radius von 10 mm für mehr Design - ohne auf funktionale Vorteile zu verzichten
- Optimale Ausnutzung des Beckenvolumens durch extra tiefe Becken und ausgeprägt kleine Radien
- Flach aufliegender IF-Flachrand
- Ablaufsystem InFino – elegant integriert und pflegeleicht

**900** Unterschrank mm |  IF-Flachrand

900 mm

## OBERFLÄCHE

 Seidenglanz

## IM LIEFERUMFANG ENTHALTEN

ohne Ablauffernbedienung

521617

## IM LIEFERUMFANG ENTHALTEN



Ablaufgarnitur mit Raumsparrohr, Ablaufverbindung, 2 x 3 1/2" InFino-Korbventil, Befestigungsset

## TECHNISCHE ZEICHNUNG



Beckentiefe 190/190 mm  
Für den Einbau einer Küchenarmatur, Ablauffernbedienung oder eines Seifenspenders in Laminatarbeitsplatten ist ein flexibles Dichtband erforderlich

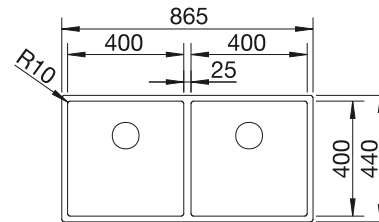

Edelstahl  
Becken

4

## EMPFEHLUNG OPTIONALES ZUBEHÖR

Resteschale Edelstahl

Klappmatte

Multifunktionskorb

## BLANCO UNIT MIT CLARON 400/400-IF

drink.filter EVOL-S Pro

SOLON-IF

219649

238482

223297

siehe Seite 329

siehe Seite 432

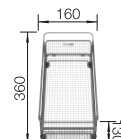
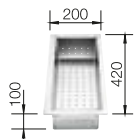

# ANDANO 400/400-U EDELSTAHL



- Ausgewogene Komposition optischer und funktionaler Elemente
- Moderne Gesamtanmutung durch harmonisches Zusammenspiel von Eck- und Bodenradien und der Seidenglanz-Oberfläche
- Hochwertige Ausstattung mit verdecktem Überlauf C-overflow und Ablaufsystem InFino – elegant integriert und besonders pflegeleicht
- Großes Beckenvolumen und praktisch nutzbare Bodenfläche
- Edles Zubehör optional erhältlich

**900** Unterschrank mm



Unterbau



900 mm

## OBERFLÄCHE

Seidenglanz

## IM LIEFERUMFANG ENTHALTEN

ohne Ablauffernbedienung

522987

## IM LIEFERUMFANG ENTHALTEN



Ablaufgarnitur mit Raumsparrohr, 2 x 3 1/2" InFino-Korbventil, Befestigungsset

## TECHNISCHE ZEICHNUNG



Beckentiefe 190/190 mm  
Ausschnitt-Daten für alle Einbauverfahren finden Sie in unserem Internet-Download

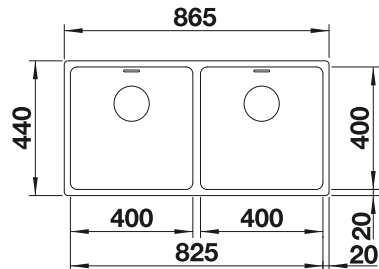

Edelstahl Becken

4

## EMPFEHLUNG OPTIONALES ZUBEHÖR

Esche-Compound-Schneidbrett  
230700

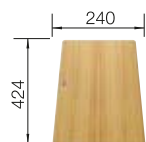

Multifunktionsschale aus Edelstahl  
227692

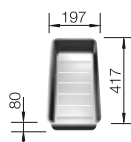

Multifunktionskorb  
223297

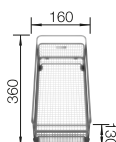

## BLANCO UNIT MIT ANDANO 400/400-U

SONEA-S Flexo

siehe Seite 354



FLEXON II Low 90/4

siehe Seite 426





# ANDANO 400/400-IF/A EDELSTAHL



- Ausgewogene Komposition optischer und funktionaler Elemente
- Moderne Gesamtanmutung durch harmonisches Zusammenspiel von Eck- und Bodenradien und der Seidenglanz-Oberfläche
- Elegant gestalteter Nassbereich mit integrierter Armaturenbank in nur einem Arbeitsplattenausschnitt
- Hochwertige Ausstattung mit verdecktem Überlauf C-overflow und InFino Ablaufsystem mit der flachen und intuitiven Ablauferrbedienung PushControl

900

Unterschrank  
mm



IF-  
Flachrand



900 mm

## OBERFLÄCHE

Seidenglanz

## IM LIEFERUMFANG ENTHALTEN

mit Ablauferrbedienung

525249

## IM LIEFERUMFANG ENTHALTEN



Ablaufgarnitur mit Raumsparrohr, 2 x 3 1/2" InFino-Korbventil mit Ablauferrbedienung (PushControl) für 1 Becken, Befestigungsset

## TECHNISCHE ZEICHNUNG



Beckentiefe 190/190 mm  
Zusätzliche Lochbohrung möglich. Die nachträgliche Lochbohrung sollte durch einen Fachbetrieb ausgeführt werden.

Ausschnitt-Daten für alle Einbauverfahren finden Sie in unserem Internet-Download

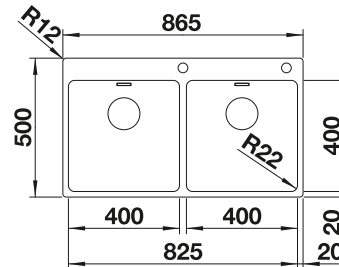

Edelstahl  
Becken

4

## EMPFEHLUNG OPTIONALES ZUBEHÖR

Esche-Compound-  
Schneidbrett  
230700



Multifunktionsschale aus  
Edelstahl  
227692

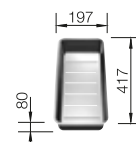

TOP-Schienen  
235906

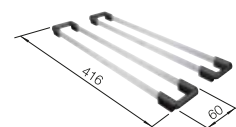

## BLANCO UNIT MIT ANDANO 400/400-IF/A

SONEA-S Flexo  
siehe Seite 354



FLEXON II Low 90/4  
siehe Seite 426



# ANDANO 400/400-IF EDELSTAHL



- Ausgewogene Komposition optischer und funktionaler Elemente
- Das harmonische Zusammenspiel zwischen den Radien und dem Oberflächendesign schafft eine moderne Anmutung
- Hochwertige Ausstattung mit verdecktem C-overflow und Ablaufsystem InFino – elegant integriert und pflegeleicht
- Großes Beckenvolumen und praktisch nutzbare Bodenfläche
- Eleganter IF-Flachrand für den flächenbündigen und Einbau von oben
- Premium-Zubehör optional erhältlich

**900** Unterschrank  
mm

 IF-  
Flachrand



900 mm

## OBERFLÄCHE

 Seidenglanz

## IM LIEFERUMFANG ENTHALTEN

ohne Ablaufernbedienung

522985

## IM LIEFERUMFANG ENTHALTEN



Ablaufgarnitur mit Raumsparrohr, 2 x 3 1/2" InFino-Korbventil, Befestigungsset

## TECHNISCHE ZEICHNUNG



Beckentiefe 190/190 mm  
Für Einbau von Küchenarmatur, Ablaufernbedienung oder Spülmittelspender in Schichtstoffplatten benötigen Sie ein flexibles Dichtungsband, Art.-Nr. 120 055. Ausschnitt-Daten für alle Einbauverfahren finden Sie in unserem Internet-Download

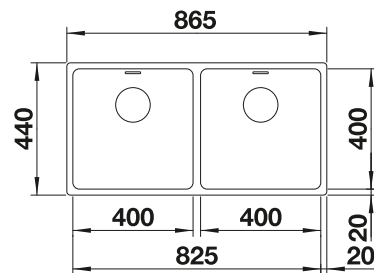

## EMPFEHLUNG OPTIONALES ZUBEHÖR

Schneidbrett aus Sicherheitsglas  
227697

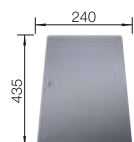

Multifunktionsschale aus Edelstahl  
227692

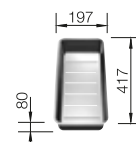

Multifunktionskorb  
223297

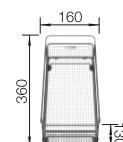

## BLANCO UNIT MIT ANDANO 400/400-IF

SONEA-S Flexo

siehe Seite 354



FLEXON II Low 90/4

siehe Seite 426



# TOP EZ 8 X 4 EDELSTAHL



- Die praktische Lösung für einfache Anforderungen
- Reversibel einbaubar
- 1 1/2" Edelstahl-Auslauf



Einbau  
von oben

UNTERSCHRANK MM

900

TOP EZ 8 x 4



reversibel

 Naturfinish

500372

Beckentiefe

150/150 mm

 Ablaufgarnitur

137034

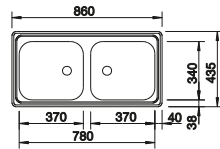

Doppel-Ab- und Überlaufgarnitur 1 1/2" bitte separat bestellen.  
Beckengröße: 370 x 340 x 150 mm  
Ausschnittmaße: 842 x 417 mm

PLANUNGSHINWEIS

## EMPFEHLUNG OPTIONALES ZUBEHÖR

Geschirrkorb aus Edelstahl

Wellentropf

514238

230734

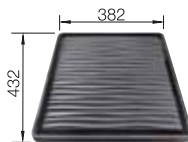
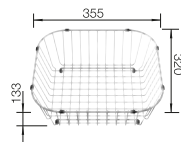

## BLANCO UNIT MIT TOP EZ 8 X 4

DARAS-S

BOTTON Pro 45/2  
Automatic

siehe Seite 396

siehe Seite 429



# ETAGON 700-U EDELSTAHL



- Großzügiges, abgestuftes Becken mit zusätzlicher Funktionalität
- Integrierte Stufe schafft eine zusätzliche Funktionsebene
- Durchdachtes Systemkonzept mit vielseitig verwendbaren ETAGON-Schienen
- Hochwertige Ausstattung mit Überlauf C-overflow und Ablaufsystem InFino – elegant integriert und pflegeleicht



Unterbau

800 mm

UNTERSCHRANK MM

800

ETAGON 700-U



Seidenglanz

524270

Beckentiefe

190 mm

BECKENRADIUS

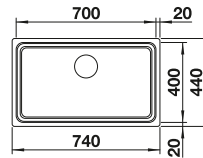
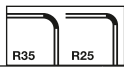

IM LIEFERUMFANG ENTHALTEN

InFino ohne  
Ablauferrbedienung



2 x ETAGON-Schiene aus Edelstahl, Ablaufgarnitur mit Raumsparrohr, 3 ½" InFino-Korbventil, Befestigungsset  
Ausschnitt-Daten für alle Einbauverfahren finden Sie in unserem Internet-Download

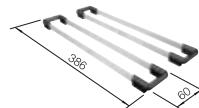

2 x ETAGON-Schienen

EMPFEHLUNG OPTIONALES ZUBEHÖR

BLANCO UNIT MIT ETAGON 700-U

Esche-Compound-  
Schneidbrett  
230700

Multifunktionsschale  
231396

Wellentropf  
230734

drink.filter EVOL-S Pro  
siehe Seite 329

FLEXON II Low 80/3  
siehe Seite 426

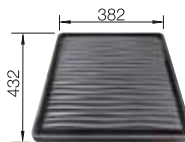

# ETAGON 700-IF/A EDELSTAHL



- Großzügiges, abgestuftes Becken mit zusätzlicher Funktionalität
- Integrierte Stufe schafft eine zusätzliche Funktionsebene
- Durchdachtes Systemkonzept mit vielseitig verwendbaren ETAGON-Schienen
- Hochwertige Ausstattung mit Überlauf C-overflow und Ablaufsystem InFino – elegant integriert und pflegeleicht

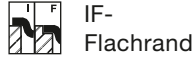

800 mm

Edelstahl  
Becken

4

UNTERSCHRANK MM

800

ETAGON 700-IF/A



Seidenglanz

524274

Beckentiefe

190 mm

BECKENRADIUS

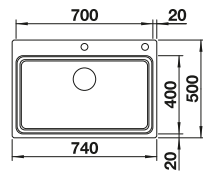
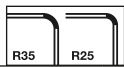

IM LIEFERUMFANG ENTHALTEN

InFino mit  
Ablauffernbedienung



2 x ETAGON-Schiene aus Edelstahl, Ablaufgarnitur mit Raumsparrohr, 3 ½" InFino-Korbventil mit Ablauffernbedienung (Zugknopf), Befestigungsset  
Zusätzliche Bohrung bauseits möglich. Die Bohrung sollte von einem Fachbetrieb durchgeführt werden.

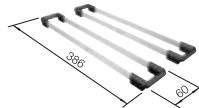

Ausschnitt-Daten für alle Einbauverfahren finden Sie in unserem Internet-Download

2 x ETAGON-Schienen

EMPFEHLUNG OPTIONALES ZUBEHÖR

BLANCO UNIT MIT ETAGON 700-IF/A

Schneidbrett aus Bambus

Multifunktionsschale

Wellentropf

drink.filter EVOL-S Pro

FLEXON II Low 80/3

239449

231396

230734

siehe Seite 329

siehe Seite 426

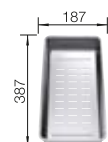

Detaillierte Maße und Zeichnungen mit Ausschnitten finden Sie im Internet unter [www.blanco.com](http://www.blanco.com). Infos zur Verordnung (EG) 1907/2006 (REACH) finden Sie im Servicekapitel.

BLANCO

133

# ETAGON 700-IF EDELSTAHL



- Großzügiges, abgestuftes Becken mit zusätzlicher Funktionalität
- Integrierte Stufe schafft eine zusätzliche Funktionsebene
- Durchdachtes Systemkonzept mit vielseitig verwendbaren ETAGON-Schienen
- Hochwertige Ausstattung mit Überlauf C-overflow und Ablaufsystem InFino – elegant integriert und pflegeleicht

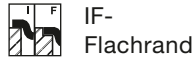

800 mm

Edelstahl  
Becken

4

UNTERSCHRANK MM

800

ETAGON 700-IF



Seidenglanz

524272

Beckentiefe

190 mm

BECKENRADIUS

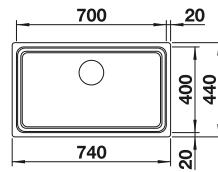
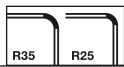

IM LIEFERUMFANG ENTHALTEN

InFino ohne  
Ablauferrbedienung



2 x ETAGON-Schiene aus Edelstahl, Ablaufgarnitur mit Raumsparrohr, 3 1/2" InFino-Korbventil, Befestigungsset  
Für Einbau von Küchenarmatur, Ablauferrbedienung oder Spülmittelspender in Schichtstoffplatten empfehlen wir ein flexibles Dichtungsband.  
Ausschnitt-Daten für alle Einbauverfahren finden Sie in unserem Internet-Download

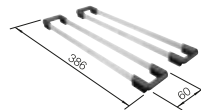

2 x ETAGON-Schienen

EMPFEHLUNG OPTIONALES ZUBEHÖR

BLANCO UNIT MIT ETAGON 700-IF

Esche-Compound-  
Schneidbrett  
230700

Multifunktionsschale  
231396

Wellentropf  
230734

drink.filter EVOL-S Pro  
siehe Seite 329

FLEXON II Low 80/3  
siehe Seite 426

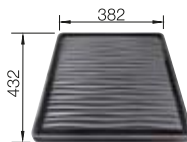
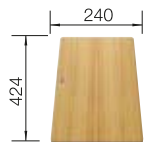

# CLARON 700-U DARK STEEL EDITION EDELSTAHL



- Elegantes, puristisches Beckendesign mit markanter, dunkelgrauer Oberfläche
- Angenehm warme Haptik durch hochwertigen, reinen Edelstahl ohne Beschichtung
- In dieser Ausführung nahtlos aufeinander abgestimmte Optik mit Ablaufsystem aus elegantem satin dark steel (C-overflow und Ablaufsystem InFinO)

**800** Unterschrank mm

 Unterbau

800 mm

## OBERFLÄCHE

 Dark Steel

## IM LIEFERUMFANG ENTHALTEN

ohne Ablauffernbedienung

527835

## IM LIEFERUMFANG ENTHALTEN



Ablaufgarnitur mit Raumsparrohr, 3 1/2" InFinO-Korbventil, Befestigungsset

## TECHNISCHE ZEICHNUNG



Beckentiefe 190 mm  
Ausschnitt-Daten für alle Einbauverfahren finden Sie in unserem Internet-Download

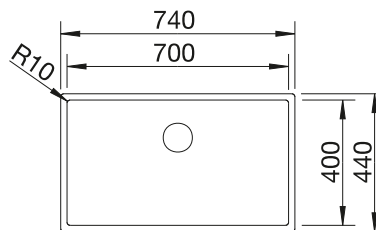

Edelstahl  
Becken

4

## EMPFEHLUNG OPTIONALES ZUBEHÖR

Schneidbrett aus Nussbaum mit Edelstahlgriff  
223074

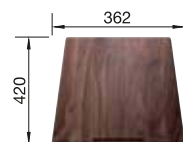

Anlegbarer Tropf aus Edelstahl  
223067

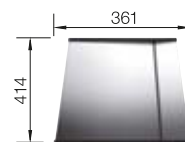

Klappmatte  
238482



## BLANCO UNIT MIT CLARON 700-U DARK STEEL EDITION

BLANCO CULINA-S II

siehe Seite 346



FLEXON II Low 80/3

siehe Seite 426



# CLARON 700-U DURINOX EDELSTAHL



- Elegant-pures Design mit prägnanten Eckradien von 10 mm
- Samt-matte Optik mit homogener Oberflächenstruktur und angenehm warmer Haptik
- Smarte Oberfläche: extrem widerstandsfähig gegenüber Kratzern
- Mit verdecktem Überlauf C-overflow in Durinox-Oberfläche
- Ablaufsystem InFino – elegant integriert und pflegeleicht
- Optimale Ausnutzung des Beckenvolumens durch extra tiefe Becken und ausgeprägt kleine Radien

800

Unterschrank  
mm



Unterbau

800 mm

## OBERFLÄCHE

Durinox

## IM LIEFERUMFANG ENTHALTEN

ohne Ablaufernbedienung

523387

## IM LIEFERUMFANG ENTHALTEN



Ablaufgarnitur mit Raumsparrohr, 3 1/2" InFino-Korbventil, Befestigungsset

## TECHNISCHE ZEICHNUNG



Beckentiefe 190 mm  
Technischer Hinweis: Der Unterbau-Beckenrand ist an den Ecken nicht geschlossen.

Ausschnitt-Daten für alle Einbauverfahren finden Sie in unserem Internet-Download

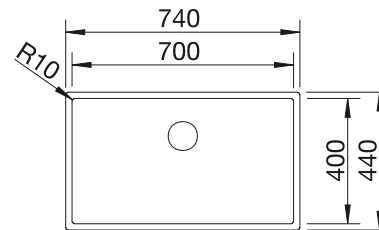

Edelstahl  
Becken

4

## EMPFEHLUNG OPTIONALES ZUBEHÖR

Schneidbrett aus Nussbaum  
mit Edelstahlgriff  
223074

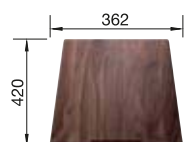

Anlegbarer Tropf aus  
Edelstahl  
223067

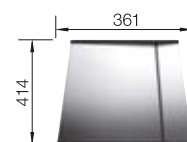

Multifunktionskorb  
223297

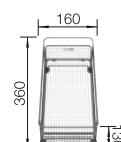

## BLANCO UNIT MIT CLARON 700-U DURINOX

drink.filter EVOL-S Pro

siehe Seite 329



FLEXON II Low 80/3

siehe Seite 426





# CLARON 700-U EDELSTAHL



- Elegant-pures Beckendesign
- Prägnanter Radius von 10 mm für mehr Design - ohne auf funktionale Vorteile zu verzichten
- Großes Einzelbecken
- Optimale Ausnutzung des Beckenvolumens durch extra tiefe Becken und ausgeprägt kleine Radien
- Ablaufsystem InFino – elegant integriert und besonders pflegeleicht

800

Unterschrank  
mm



Unterbau

800 mm

## OBERFLÄCHE

Seidenglanz

## IM LIEFERUMFANG ENTHALTEN

ohne Ablauffernbedienung

521581

## IM LIEFERUMFANG ENTHALTEN



Ablaufgarnitur mit Raumsparrohr, 3 1/2" InFino-Korbventil, Befestigungsset

## TECHNISCHE ZEICHNUNG



Beckentiefe 190 mm  
Technischer Hinweis: Der Unterbau-Beckenrand ist an den Ecken nicht geschlossen.

Ausschnitt-Daten für alle Einbauverfahren finden Sie in unserem Internet-Download

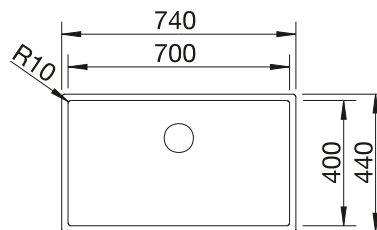

Edelstahl  
Becken

4

## EMPFEHLUNG OPTIONALES ZUBEHÖR

Schneidbrett aus Nussbaum  
mit Edelstahlgriff  
223074

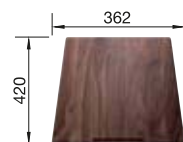

Resteschale Edelstahl  
219649

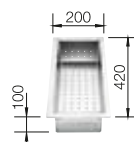

TOP-Schienen  
235906

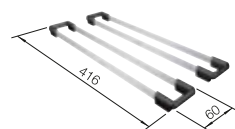

## BLANCO UNIT MIT CLARON 700-U

drink.filter EVOL-S Pro  
siehe Seite 329



FLEXON II Low 80/3  
siehe Seite 426



# CLARON 700-IF/A DURINOX EDELSTAHL



- Elegant-pures Design mit prägnanten Eckradien von 10 mm
- Samt-matte Optik mit homogener Oberflächenstruktur und angenehm warmer Haptik
- Smarte Oberfläche: extrem widerstandsfähig gegenüber Kratzern
- Mit verdecktem Überlauf C-overflow in Durinox-Oberfläche
- Ablaufsystem InFino mit der flachen und intuitiven Ablauffernbedienung PushControl

**800** Unterschrank mm |  IF-Flachrand

800 mm

Edelstahl Becken

4

## OBERFLÄCHE

 Durinox

## IM LIEFERUMFANG ENTHALTEN

mit Ablauffernbedienung

523394

## IM LIEFERUMFANG ENTHALTEN



Ablaufgarnitur mit Raumsparrohr, 3 1/2" InFino-Korbventil mit Ablauffernbedienung (PushControl), Befestigungsset

## TECHNISCHE ZEICHNUNG



Beckentiefe 190 mm  
Ausschnitt-Daten für alle Einbauverfahren finden Sie in unserem Internet-Download

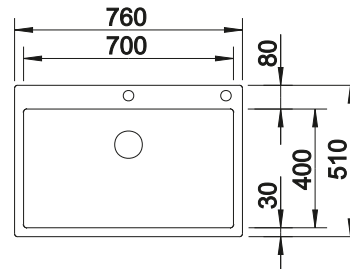

## EMPFEHLUNG OPTIONALES ZUBEHÖR

Schneidbrett aus Nussbaum mit Edelstahlgriff  
223074

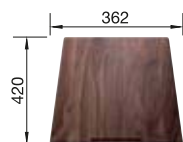

Anlegbarer Tropf aus Edelstahl  
223067

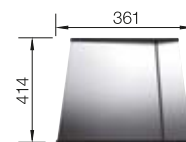

Multifunktionskorb  
223297

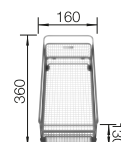

## BLANCO UNIT MIT CLARON 700-IF/A DURINOX

drink.filter EVOL-S Pro

siehe Seite 329



SOLON-IF

siehe Seite 432



# CLARON 700-IF/A EDELSTAHL



- Einbaubecken im elegant-puren Design
- Prägnante Eckradien von nur 10 mm - ohne auf funktionale Vorteile zu verzichten
- Großes Einzelbecken
- Ablaufsystem InFino mit der flachen und intuitiven Ablauferrnbedienung PushControl
- Flach aufliegender IF-Flachrand

800 mm Unterschrank | IF-Flachrand

800 mm

## OBERFLÄCHE

Seidenglanz

## IM LIEFERUMFANG ENTHALTEN

mit Ablauferrnbedienung

521634

## IM LIEFERUMFANG ENTHALTEN



Ablaufgarnitur mit Raumsparrohr, 3 1/2" InFino-Korbventil mit Ablauferrnbedienung (PushControl), Befestigungsset

## TECHNISCHE ZEICHNUNG



Beckentiefe 190 mm  
Ausschnitt-Daten für alle Einbauverfahren finden Sie in unserem Internet-Download

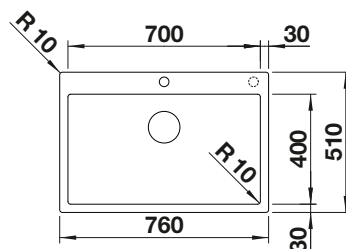

Edelstahl  
Becken

4

## EMPFEHLUNG OPTIONALES ZUBEHÖR

Schneidbrett aus Nussbaum mit Edelstahlgriff  
223074

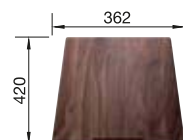

Resteschale Edelstahl  
219649



Anlegbarer Tropf aus Edelstahl  
223067

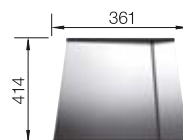

## BLANCO UNIT MIT CLARON 700-IF/A

drink.filter EVOL-S Pro  
siehe Seite 329



FLEXON II Low 80/3  
siehe Seite 426



# CLARON 700-IF DARK STEEL EDELSTAHL



- Elegantes, puristisches Beckendesign mit markanter, dunkelgrauer Oberfläche
- Angenehm warme Haptik durch hochwertigen, reinen Edelstahl ohne Beschichtung
- Harmonischer Oberflächen-Mix: Einbaurand und Auslauf setzen stilvolle Akzente in Edelstahl (C-overflow und Ablaufsystem InFino)
- Prägnanter Radius von 10 mm für mehr Design – ohne auf funktionale Vorteile zu verzichten

800

Unterschrank  
mm



IF-  
Flachrand

800 mm

## OBERFLÄCHE

Dark Steel

## IM LIEFERUMFANG ENTHALTEN

ohne Ablaufernbedienung

527837

## IM LIEFERUMFANG ENTHALTEN



Ablaufgarnitur mit Raumsparrohr, 3 1/2" InFino-Korbventil, Befestigungsset

## TECHNISCHE ZEICHNUNG



Beckentiefe 190 mm  
Für den Einbau einer Küchenarmatur, Ablaufernbedienung oder eines Seifenspenders in Laminarbeitsplatten ist ein flexibles Dichtband erforderlich

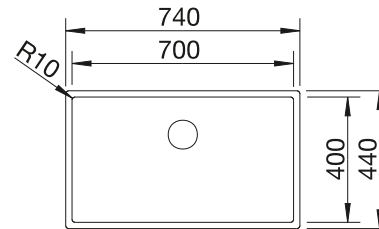

Edelstahl  
Becken

4

## EMPFEHLUNG OPTIONALES ZUBEHÖR

Schneidbrett aus Nussbaum  
mit Edelstahlgriff  
223074

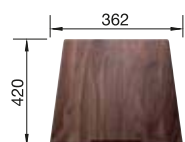

Anlegbarer Tropf aus  
Edelstahl  
223067

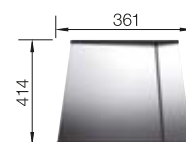

Multifunktionskorb  
223297

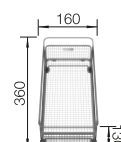

## BLANCO UNIT MIT CLARON 700-IF DARK STEEL

BLANCO CULINA-S II  
Sensor

siehe Seite 345



FLEXON II Low 80/3

siehe Seite 426



# CLARON 700-IF DURINOX EDELSTAHL



- Elegant-pures Design mit prägnanten Eckradien von 10 mm
- Samt-matte Optik mit homogener Oberflächenstruktur und angenehm warmer Haptik
- Smarte Oberfläche: extrem widerstandsfähig gegenüber Kratzern
- Mit verdecktem Überlauf C-overflow in Durinox-Oberfläche
- Ablaufsystem InFino – elegant integriert und pflegeleicht
- Optimale Ausnutzung des Beckenvolumens durch extra tiefe Becken und ausgeprägt kleine Radien

800 mm

Unterschrank



IF-Flachrand

800 mm

## OBERFLÄCHE

Durinox

## IM LIEFERUMFANG ENTHALTEN

ohne Ablaufernbedienung

523391

## IM LIEFERUMFANG ENTHALTEN



Ablaufgarnitur mit Raumsparrohr, 3 1/2" InFino-Korbventil, Befestigungsset

## TECHNISCHE ZEICHNUNG



Beckentiefe 190 mm  
Für den Einbau einer Küchenarmatur, Ablaufernbedienung oder eines Seifenspenders in Laminatarbeitsplatten ist ein flexibles Dichtband erforderlich

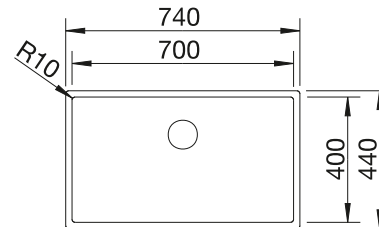

Edelstahl  
Becken

4

## EMPFEHLUNG OPTIONALES ZUBEHÖR

Schneidbrett aus Nussbaum mit Edelstahlgriff  
223074

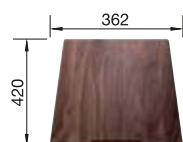

Anlegbarer Tropf aus Edelstahl  
223067

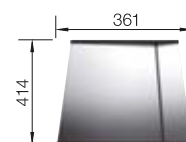

Multifunktionskorb  
223297

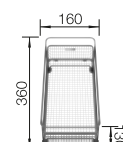

## BLANCO UNIT MIT CLARON 700-IF DURINOX

drink.filter EVOL-S Pro

siehe Seite 329



FLEXON II Low 80/3

siehe Seite 426



# CLARON 700-IF EDELSTAHL



- Elegant-pures Beckendesign
- Prägnanter Radius von 10 mm für mehr Design - ohne auf funktionale Vorteile zu verzichten
- Flach aufliegender IF-Flachrand
- Optimale Ausnutzung des Beckenvolumens durch extra tiefe Becken und ausgeprägt kleine Radien
- Ablaufsystem InFino – elegant integriert und pflegeleicht

**800** Unterschrank mm |  IF-Flachrand

800 mm

## OBERFLÄCHE

 Seidenglanz

## IM LIEFERUMFANG ENTHALTEN

ohne Ablaufernbedienung

521580

## IM LIEFERUMFANG ENTHALTEN



Ablaufgarnitur mit Raumsparrohr, 3 1/2" InFino-Korbventil, Befestigungsset

## TECHNISCHE ZEICHNUNG



Beckentiefe 190 mm  
Für den Einbau einer Küchenarmatur, Ablaufernbedienung oder eines Seifenspenders in Laminarbeitsplatten ist ein flexibles Dichtband erforderlich

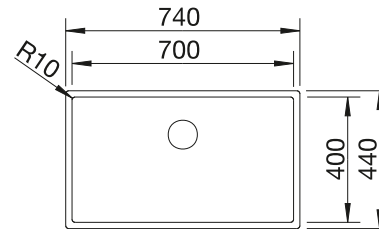

Edelstahl Becken

4

## EMPFEHLUNG OPTIONALES ZUBEHÖR

Schneidbrett aus Nussbaum mit Edelstahlgriff  
223074

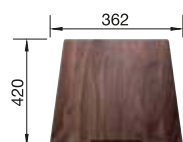

Resteschale Edelstahl  
219649

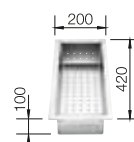

Anlegbarer Tropf aus Edelstahl  
223067

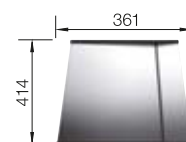

## BLANCO UNIT MIT CLARON 700-IF

drink.filter EVOL-S Pro

siehe Seite 329



FLEXON II Low 80/3

siehe Seite 426



# DIVON II 8-IF EDELSTAHL



- Formvollendete Spüle in bestechender Gesamtoptik
- Sorgfältig abgestimmte Geometrien und Flächen
- Geradlinige Becken mit elegantem 10 mm Eckradius
- Großes Beckenvolumen und komplett nutzbare Bodenfläche
- Produktlinie erfüllt Bedarfe für nahezu alle Planungssituationen
- Hochwertige Ausstattung mit verdecktem Überlauf C-overflow und Ablaufsystem InFino – elegant integriert und besonders pflegeleicht

800 mm Unterschrank | IF-Flachrand

800 mm

## OBERFLÄCHE

Seidenglanz

## IM LIEFERUMFANG ENTHALTEN

mit Ablaufernbedienung

521663

## IM LIEFERUMFANG ENTHALTEN



Ablaufgarnitur mit Raumsparrohr, 2 x 3 1/2" InFino-Korbventil mit Ablaufernbedienung (Drehbetätigung) für 1 Becken

## TECHNISCHE ZEICHNUNG

Beckentiefe 196/196 mm  
Keine zusätzlichen Lochbohrungen bauseits möglich.  
Beim Einsatz eines Spülmittelspenders muss die Ablaufernbedienung durch den Spülmittelspender und das Ablaufsystem InFino® mit Ablaufernbedienung durch ein Ablaufsystem InFino® Manuell ohne Ablaufernbedienung ersetzt werden.

Bitte kontaktieren Sie uns - wir helfen Ihnen gerne weiter.  
Die Artikelnummer des Ablaufsystems InFino® Manuell ohne Ablaufernbedienung erhalten Sie auf Anfrage.

Ausschnitt-Daten für alle Einbauverfahren finden Sie in unserem Internet-Download

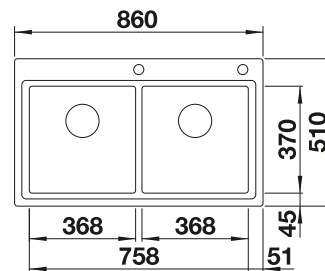

Edelstahl Becken

4

## EMPFEHLUNG OPTIONALES ZUBEHÖR

Schneidbrett aus Sicherheitsglas in silber  
230970

Multifunktionsschale  
231396

Wellentropf  
230734

## BLANCO UNIT MIT DIVON II 8-IF

LINEE-S

FLEXON II Low 80/3

siehe Seite 349

siehe Seite 426

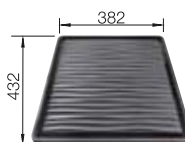
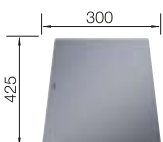

# ZEROX 700-U DARK STEEL EDELSTAHL



- Markant rechteckige Edelstahl-Becken mit eleganter, dunkelgrauer Oberfläche
- Angenehm warme Haptik durch hochwertigen, reinen Edelstahl ohne Beschichtung
- Harmonischer Oberflächen-Mix: Auslauf und Überlauf setzen stilvolle Akzente in geschliffenem Edelstahl
- Vielseitig kombinierbar mit einer Vielzahl an Farben und Materialien

800

Unterschrank  
mm



Unterbau

800 mm

## OBERFLÄCHE

Dark Steel

## IM LIEFERUMFANG ENTHALTEN

ohne Ablaufernbedienung

526244

## IM LIEFERUMFANG ENTHALTEN



Ablaufgarnitur mit Raumsparrohr, 3 1/2" InFino-Korbventil, Befestigungsset

## TECHNISCHE ZEICHNUNG



Beckentiefe 185 mm  
Hinweis: Auch in flächenbündiger Ausführung erhältlich.

Hinweis zum Lieferumfang:  
Für den Einsatz einer Ablaufernbedienung mit Zugknopf ist ein Nachrüst-Set erforderlich.  
Empfehlung: Art.-Nr. 232 459

Ausschnitt-Daten für alle Einbauverfahren finden Sie in unserem Internet-Download

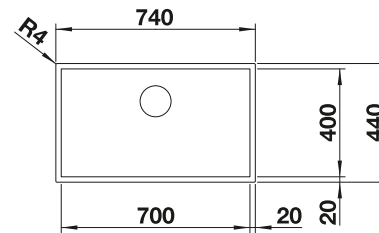

## EMPFEHLUNG OPTIONALES ZUBEHÖR

Schneidbrett aus Nussbaum mit Edelstahlgriff  
223074

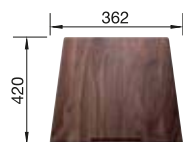

Anlegbarer Tropf aus Edelstahl  
223067

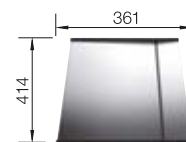

Klappmatte  
238482

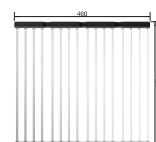

## BLANCO UNIT MIT ZEROX 700-U DARK STEEL

BLANCO CULINA-S II

siehe Seite 346



SOLON-IF

siehe Seite 432





# ANDANO-U EDELSTAHL



- Ausgewogene Komposition optischer und funktionaler Elemente
- Das harmonische Zusammenspiel zwischen den Radien und dem Oberflächendesign schafft eine moderne Anmutung
- Hochwertige Ausstattung mit verdecktem C-overflow und Ablaufsystem InFino – elegant integriert und pflegeleicht
- Großes Beckenvolumen und praktisch nutzbare Bodenfläche
- Premium-Zubehör optional erhältlich



Unterbau



800 mm

Edelstahl  
Becken

4

UNTERSCHRANK MM	800	800	800	800
ANDANO-U	500/180-U	500/180-U	340/340-U	700-U
	Hauptbecken rechts	Hauptbecken links		
Seidenglanz	522989	522991	522983	522971
Beckentiefe	190/130 mm	190/130 mm	190/190 mm	190 mm
BECKENRADIUS				
PLANUNGSHINWEIS	Ausschnitt-Daten für alle Einbauverfahren finden Sie in unserem Internet-Download			
IM LIEFERUMFANG ENTHALTEN InFino ohne Ablauferrbedienung	Ablaufgarnitur mit Raumsparrohr, 2x3½" InFino-Korbventil, Befestigungsset	Ablaufgarnitur mit Raumsparrohr, 2x3½" InFino-Korbventil, Befestigungsset	Ablaufgarnitur mit Raumsparrohr, 2x3½" InFino-Korbventil, Befestigungsset	Ablaufgarnitur mit Raumsparrohr, 3 ½" InFino-Korbventil, Befestigungsset

## EMPFEHLUNG OPTIONALES ZUBEHÖR

Esche-Compound-  
Schneidbrett  
230700



Multifunktionsschale aus  
Edelstahl  
227692

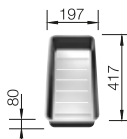

Abtropfwanne  
513485

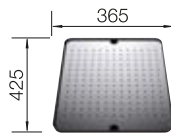

## BLANCO UNIT MIT ANDANO-U

SONEA-S Flexo  
siehe Seite 354



FLEXON II Low 80/3  
siehe Seite 426



# ANDANO-IF/A EDELSTAHL



- Ausgewogene Komposition optischer und funktionaler Elemente
- Moderne Gesamtanmutung durch harmonisches Zusammenspiel von Eck- und Bodenradien und der Seidenglanz-Oberfläche
- Elegant gestalteter Nassbereich mit integrierter Armaturenbank in nur einem Arbeitsplattenausschnitt
- Hochwertige Ausstattung mit verdecktem Überlauf C-overflow und InFino Ablaufsystem mit der flachen und intuitiven Ablauffernbedienung PushControl

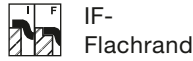

800 mm

Edelstahl  
Becken

4

UNTERSCHRANK MM

800

800

ANDANO-IF/A

340/340-IF/A

700-IF/A



Seidenglanz

525248

525246

Beckentiefe

190/190 mm

190 mm

BECKENRADIUS

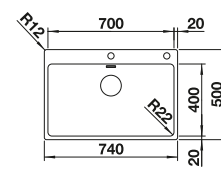
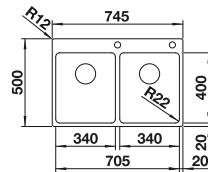

Zusätzliche Lochbohrung möglich. Die nachträgliche Lochbohrung sollte durch einen Fachbetrieb ausgeführt werden.

PLANUNGSHINWEIS

Ausschnitt-Daten für alle Einbauverfahren finden Sie in unserem Internet-Download

IM LIEFERUMFANG  
ENTHALTEN  
InFino mit  
Ablauffernbedienung



Ablaufgarnitur mit Raumsparrohr, 2 x 3 1/2" InFino-Korbventil mit Ablauffernbedienung (PushControl) für 1 Becken, Befestigungsset

Ablaufgarnitur mit Raumsparrohr, 3 1/2" InFino-Korbventil mit Ablauffernbedienung (PushControl), Befestigungsset

EMPFEHLUNG OPTIONALES ZUBEHÖR

Esche-Compound-Schneidbrett  
230700

Multifunktionsschale aus  
Edelstahl  
227692

TOP-Schienen  
235906

SONEA-S Flexo

FLEXON II Low 80/3

siehe Seite 354

siehe Seite 426

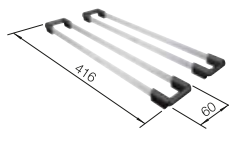
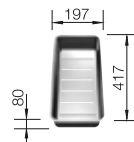
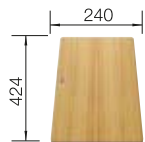

# ANDANO-IF EDELSTAHL



- Ausgewogene Komposition optischer und funktionaler Elemente
- Moderne Gesamtanmutung durch harmonisches Zusammenspiel von Eck- und Bodenradien und der Seidenglanz-Oberfläche
- Hochwertige Ausstattung mit verdecktem Überlauf C-overflow und Ablaufsystem InFino – elegant integriert und besonders pflegeleicht
- Großes Beckenvolumen und praktisch nutzbare Bodenfläche
- Eleganter IF-Flachrand für den flächenbündigen und aufliegenden Einbau

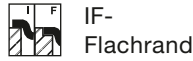

800 mm

Edelstahl  
Becken

4

UNTERSCHRANK MM	<b>800</b>	<b>800</b>
ANDANO-IF	340/340-IF	700-IF
Seidenglanz	522981	522969
Beckentiefe	190/190 mm	190 mm
BECKENRADIUS		
PLANUNGSHINWEIS	Für Einbau von Küchenarmatur, Ablaufernbedienung oder Spülmittelspender in Schichtstoffplatten empfehlen wir ein flexibles Dichtungsband. Ausschnitt-Daten für alle Einbauverfahren finden Sie in unserem Internet-Download	
IM LIEFERUMFANG ENTHALTEN InFino ohne Ablaufernbedienung	Ablaufgarnitur mit Raumsparrohr, 2 x 3 1/2" InFino-Korbventil, Befestigungsset	Ablaufgarnitur mit Raumsparrohr, 3 1/2" InFino-Korbventil, Befestigungsset

## EMPFEHLUNG OPTIONALES ZUBEHÖR

Schneidbrett aus Sicherheitsglas  
227697

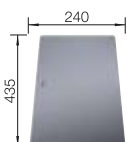

Multifunktionsschale aus Edelstahl  
227692

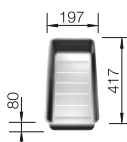

Multifunktionskorb  
223297

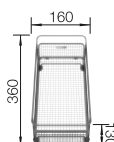

## BLANCO UNIT MIT ANDANO-IF

SONEA-S Flexo

siehe Seite 354



FLEXON II Low 80/3

siehe Seite 426



# ETAGON 500-U EDELSTAHL



- Großzügiges, abgestuftes Becken mit zusätzlicher Funktionalität
- Integrierte Stufe schafft eine zusätzliche Funktionsebene
- Durchdachtes Systemkonzept mit vielseitig verwendbaren ETAGON-Schienen
- Hochwertige Ausstattung mit C-overflow und Ablaufsystem InFino – elegant integriert und pflegeleicht



Unterbau

600 mm

Edelstahl  
Becken

4

UNTERSCHRANK MM

600

ETAGON 500-U



Seidenglanz

521841

Beckentiefe

190 mm

BECKENRADIUS

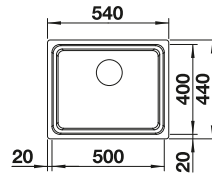
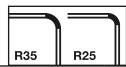

IM LIEFERUMFANG ENTHALTEN

InFino ohne  
Ablauferrbedienung



2 x ETAGON-Schiene aus Edelstahl, Ablaufgarnitur mit Raumsparrohr, 3 1/2" InFino-Korbventil, Befestigungsset  
Ausschnitt-Daten für alle Einbauverfahren finden Sie in unserem Internet-Download

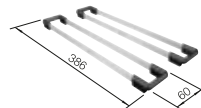

2 x ETAGON-Schienen

EMPFEHLUNG OPTIONALES ZUBEHÖR

BLANCO UNIT MIT ETAGON 500-U

Esche-Compound-  
Schneidbrett  
230700

Multifunktionsschale  
231396

Wellentropf  
230734

drink.filter EVOL-S Pro

SELECT II 60/3

siehe Seite 329

siehe Seite 419

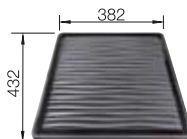

# ETAGON 500-IF/A EDELSTAHL



- Großzügiges, abgestuftes Becken mit zusätzlicher Funktionalität
- Integrierte Stufe schafft eine zusätzliche Funktionsebene
- Durchdachtes Systemkonzept mit vielseitig verwendbaren ETAGON-Schienen
- Hochwertige Ausstattung mit C-overflow und Ablaufsystem InFino – elegant integriert und pflegeleicht

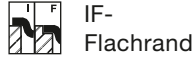

600 mm

Edelstahl  
Becken

4

UNTERSCHRANK MM

600

ETAGON 500-IF/A



Seidenglanz

521748

Beckentiefe

190 mm

BECKENRADIUS

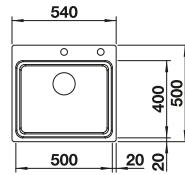
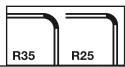

IM LIEFERUMFANG ENTHALTEN

InFino mit  
Ablauffernbedienung



2 x ETAGON-Schiene aus Edelstahl, Ablaufgarnitur mit Raumsparrohr, 3 ½" InFino-Korbventil mit Ablauffernbedienung (Zugknopf), Befestigungsset  
Zusätzliche Bohrung bauseits möglich. Die Bohrung sollte von einem Fachbetrieb durchgeführt werden.

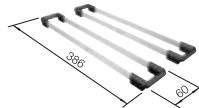

Ausschnitt-Daten für alle Einbauverfahren finden Sie in unserem Internet-Download

2 x ETAGON-Schienen

EMPFEHLUNG OPTIONALES ZUBEHÖR

BLANCO UNIT MIT ETAGON 500-IF/A

Schneidbrett aus Bambus

Multifunktionsschale

Wellentropf

drink.filter EVOL-S Pro

SELECT II XL 60/3

239449

231396

230734

siehe Seite 329

siehe Seite 419

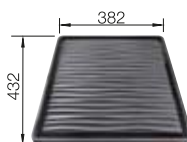

# ETAGON 500-IF EDELSTAHL



- Großzügiges, abgestuftes Becken mit zusätzlicher Funktionalität
- Integrierte Stufe schafft eine zusätzliche Funktionsebene
- Durchdachtes Systemkonzept mit vielseitig verwendbaren ETAGON-Schienen
- Hochwertige Ausstattung mit Überlauf C-overflow und Ablaufsystem InFino – elegant integriert und pflegeleicht

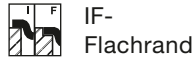

600 mm

Edelstahl  
Becken

4

UNTERSCHRANK MM

600

ETAGON 500-IF



Seidenglanz

521840

Beckentiefe

190 mm

BECKENRADIUS

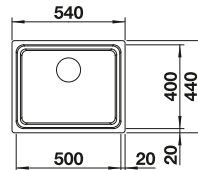
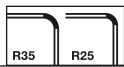

IM LIEFERUMFANG ENTHALTEN

InFino ohne  
Ablauferrbedienung



2 x ETAGON-Schiene aus Edelstahl, Ablaufgarnitur mit Raumsparrohr, 3 1/2" InFino-Korbventil, Befestigungsset  
Für Einbau von Küchenarmatur, Ablauferrbedienung oder Spülmittelspender in Schichtstoffplatten empfehlen wir ein flexibles Dichtungsband.  
Ausschnitt-Daten für alle Einbauverfahren finden Sie in unserem Internet-Download

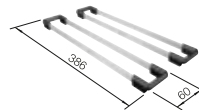

2 x ETAGON-Schienen

EMPFEHLUNG OPTIONALES ZUBEHÖR

Esche-Compound-  
Schneidbrett  
230700

Multifunktionsschale  
231396

Wellentropf  
230734

BLANCO UNIT MIT ETAGON 500-IF

drink.filter EVOL-S Pro  
siehe Seite 329

SELECT II 60/3  
siehe Seite 419

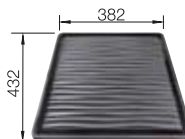

150

BLANCO

Detaillierte Maße und Zeichnungen mit Ausschnitten finden Sie im Internet unter [www.blanco.com](http://www.blanco.com). Infos zur Verordnung (EG) 1907/2006 (REACH) finden Sie im Servicekapitel.

# CLARON 500-U DARK STEEL EDITION EDELSTAHL



- Elegantes, puristisches Beckendesign mit markanter, dunkelgrauer Oberfläche
- Angenehm warme Haptik durch hochwertigen, reinen Edelstahl ohne Beschichtung
- In dieser Ausführung nahtlos aufeinander abgestimmte Optik mit Ablaufsystem aus elegantem satin dark steel (C-overflow und Ablaufsystem InFino)

**600** Unterschrank mm

 Unterbau

600 mm

## OBERFLÄCHE

 Dark Steel

## IM LIEFERUMFANG ENTHALTEN

ohne Ablauffernbedienung

527834

## IM LIEFERUMFANG ENTHALTEN



Ablaufgarnitur mit Raumsparrohr, 3 1/2" InFino-Korbventil, Befestigungsset

## TECHNISCHE ZEICHNUNG



Beckentiefe 190 mm  
Ausschnitt-Daten für alle Einbauverfahren finden Sie in unserem Internet-Download

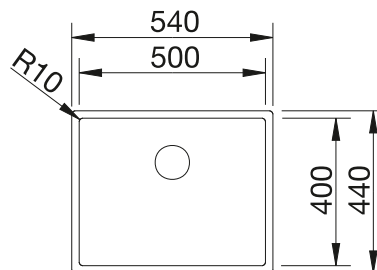

Edelstahl  
Becken

4

## EMPFEHLUNG OPTIONALES ZUBEHÖR

Schneidbrett aus Nussbaum mit Edelstahlgriff  
223074

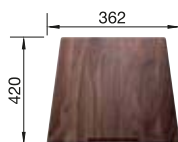

Anlegbarer Tropf aus Edelstahl  
223067

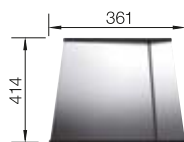

Klappmatte  
238482

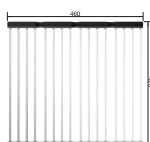

## BLANCO UNIT MIT CLARON 500-U DARK STEEL EDITION

BLANCO CULINA-S II Mini

siehe Seite 348



SELECT II XL 60/3 Orga

siehe Seite 418



# CLARON 500-U DURINOX EDELSTAHL



- Elegant-pures Design mit prägnanten Eckradien von 10 mm
- Samt-matte Optik mit homogener Oberflächenstruktur und angenehm warmer Haptik
- Smarte Oberfläche: extrem widerstandsfähig gegenüber Kratzern
- Mit verdecktem Überlauf C-overflow in Durinox-Oberfläche
- Ablaufsystem InFino – elegant integriert und pflegeleicht
- Optimale Ausnutzung des Beckenvolumens durch extra tiefe Becken und ausgeprägt kleine Radien

600

Unterschrank  
mm



Unterbau

600 mm

## OBERFLÄCHE

Durinox

## IM LIEFERUMFANG ENTHALTEN

ohne Ablaufernbedienung

523386

## IM LIEFERUMFANG ENTHALTEN



Ablaufgarnitur mit Raumsparrohr, 3 1/2" InFino-Korbventil, Befestigungsset

## TECHNISCHE ZEICHNUNG



Beckentiefe 190 mm  
Technischer Hinweis: Der Unterbau-Beckenrand ist an den Ecken nicht geschlossen.

Ausschnitt-Daten für alle Einbauverfahren finden Sie in unserem Internet-Download

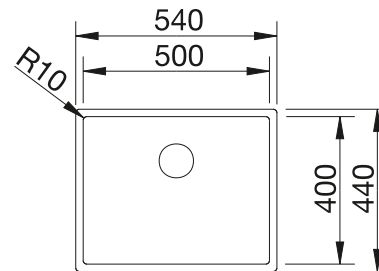

## EMPFEHLUNG OPTIONALES ZUBEHÖR

Schneidbrett aus Nussbaum mit Edelstahlgriff  
223074

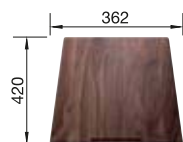

Anlegbarer Tropf aus Edelstahl  
223067

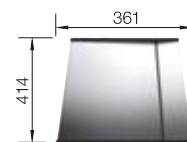

Multifunktionskorb  
223297

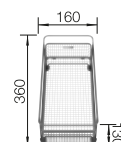

## BLANCO UNIT MIT CLARON 500-U DURINOX

drink.filter EVOL-S Pro

siehe Seite 329



SELECT II 60/3

siehe Seite 419





# CLARON-U EDELSTAHL



- Elegant-pures Beckendesign
- Prägnanter Radius von 10 mm für mehr Design - ohne auf funktionale Vorteile zu verzichten
- Optimale Ausnutzung des Beckenvolumens durch extra tiefe Becken und ausgeprägt kleine Radien
- Ablaufsystem InFino – elegant integriert und pflegeleicht



Unterbau

UNTERSCHRANK MM	600	600	600	600
CLARON-U	340/180-U	340/180-U	550-U	500-U
	Hauptbecken rechts	Hauptbecken links		
Seidenglanz	521610	521609	521579	521577
Beckentiefe	190/130 mm	190/130 mm	190 mm	190 mm
BECKENRADIUS				
PLANUNGSHINWEIS	Technischer Hinweis: Der Unterbau-Beckenrand ist an den Ecken nicht geschlossen.			
IM LIEFERUMFANG ENTHALTEN InFino ohne Ablauffernbedienung	Ausschnitt-Daten für alle Einbauverfahren finden Sie in unserem Internet-Download			
	Ablaufgarnitur mit Raumsparrohr, Ablaufverbindung, 2x3½" InFino-Korbventil, Befestigungsset	Ablaufgarnitur mit Raumsparrohr, Ablaufverbindung, 2x3½" InFino-Korbventil, Befestigungsset	Ablaufgarnitur mit Raumsparrohr, 3 ½" InFino-Korbventil, Befestigungsset	Ablaufgarnitur mit Raumsparrohr, 3 ½" InFino-Korbventil, Befestigungsset

600 mm

Edelstahl  
Becken

4

## EMPFEHLUNG OPTIONALES ZUBEHÖR

Resteschale Edelstahl  
219649

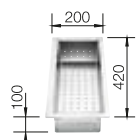

Klappmatte  
238482



Anlegbarer Tropf aus  
Edelstahl  
223067

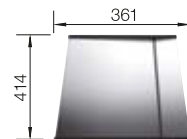

## BLANCO UNIT MIT CLARON-U

drink.filter EVOL-S Pro  
siehe Seite 329



SOLON-IF  
siehe Seite 432



# CLARON 500-IF/A DURINOX EDELSTAHL



- Elegant-pures Design mit prägnanten Eckradien von 10 mm
- Samt-matte Optik mit homogener Oberflächenstruktur und angenehm warmer Haptik
- Smarte Oberfläche: extrem widerstandsfähig gegenüber Kratzern
- Mit verdecktem Überlauf C-overflow in Durinox-Oberfläche
- Ablaufsystem InFino mit der flachen und intuitiven Ablauferrbedienung PushControl

600 mm Unterschrank | IF-Flachrand

600 mm

## OBERFLÄCHE

Durinox

## IM LIEFERUMFANG ENTHALTEN

mit Ablauferrbedienung

523393

## IM LIEFERUMFANG ENTHALTEN



Ablaufgarnitur mit Raumsparrohr, 3 1/2" InFino-Korbventil mit Ablauferrbedienung (PushControl), Befestigungsset

## TECHNISCHE ZEICHNUNG



Beckentiefe 190 mm  
Ausschnitt-Daten für alle Einbauverfahren finden Sie in unserem Internet-Download

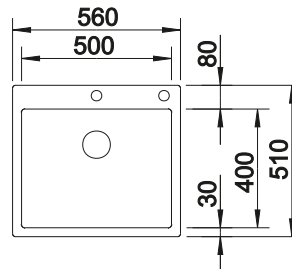

Edelstahl Becken

4

## EMPFEHLUNG OPTIONALES ZUBEHÖR

Schneidbrett aus Nussbaum mit Edelstahlgriff  
223074

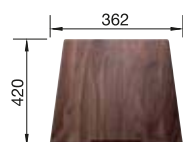

Anlegbarer Tropf aus Edelstahl  
223067

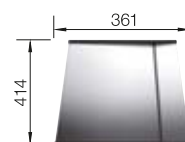

Multifunktionskorb  
223297

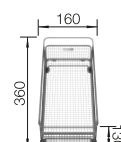

## BLANCO UNIT MIT CLARON 500-IF/A DURINOX

drink.filter EVOL-S Pro

siehe Seite 329



SELECT II Compact 60/2

siehe Seite 420



# CLARON-IF/A EDELSTAHL





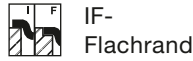



- Einbaubecken im elegant-puren Design
- Prägnante Eckradien von nur 10 mm - ohne auf funktionale Vorteile zu verzichten
- Großes Einzelbecken
- Ablaufsystem InFino mit der flachen und intuitiven Ablauffernbedienung PushControl
- Flach aufliegender IF-Flachrand



600 mm

Edelstahl  
Becken

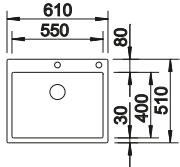
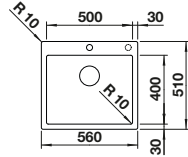
4

UNTERSCHRANK MM	<b>600</b>	<b>600</b>
CLARON-IF/A	550-IF/A	500-IF/A
		
 Seidenglanz	521639	521633
Beckentiefe	190 mm	190 mm
BECKENRADIUS 		
IM LIEFERUMFANG ENTHALTEN InFino mit Ablauffernbedienung 	Ablaufgarnitur mit Raumsparrohr, 3 1/2" InFino-Korbventil mit Ablauffernbedienung (PushControl), Befestigungsset	
	Planungshinweis: Ausschnitt-Daten für alle Einbauverfahren finden Sie in unserem Internet-Download	

## EMPFEHLUNG OPTIONALES ZUBEHÖR

Schneidbrett aus Nussbaum mit Edelstahlgriff  
223074

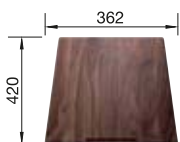

Resteschale Edelstahl  
219649

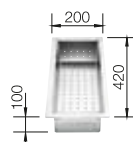

Anlegbarer Tropf aus Edelstahl  
223067

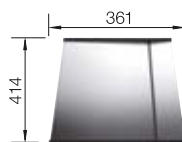

## BLANCO UNIT MIT CLARON-IF/A

drink.filter EVOL-S Pro

siehe Seite 329



SELECT II 60/3

siehe Seite 419



# CLARON 500-IF DARK STEEL EDELSTAHL



- Elegantes, puristisches Beckendesign mit markanter, dunkelgrauer Oberfläche
- Angenehm warme Haptik durch hochwertigen, reinen Edelstahl ohne Beschichtung
- Harmonischer Oberflächen-Mix: Einbaurand und Auslauf setzen stilvolle Akzente in Edelstahl (C-overflow und Ablaufsystem InFino)
- Prägnanter Radius von 10 mm für mehr Design – ohne auf funktionale Vorteile zu verzichten

600 mm Unterschrank | IF-Flachrand

600 mm

## OBERFLÄCHE

Dark Steel

## IM LIEFERUMFANG ENTHALTEN

ohne Ablaufernbedienung

527836

## IM LIEFERUMFANG ENTHALTEN



Ablaufgarnitur mit Raumsparrohr, 3 1/2" InFino-Korbventil, Befestigungsset

## TECHNISCHE ZEICHNUNG



Beckentiefe 190 mm  
Für den Einbau einer Küchenarmatur, Ablaufernbedienung oder eines Seifenspenders in Laminarbeitsplatten ist ein flexibles Dichtband erforderlich

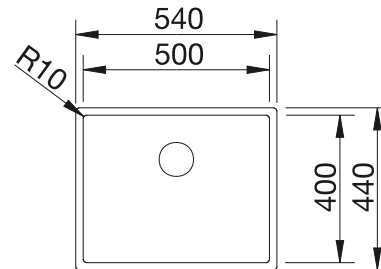

Edelstahl Becken

4

## EMPFEHLUNG OPTIONALES ZUBEHÖR

Schneidbrett aus Nussbaum mit Edelstahlgriff  
223074

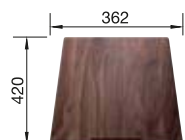

Anlegbarer Tropf aus Edelstahl  
223067

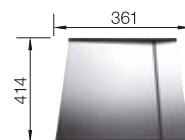

Multifunktionskorb  
223297

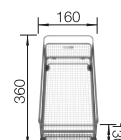

## BLANCO UNIT MIT CLARON 500-IF DARK STEEL

BLANCO CULINA-S II Mini Sensor

siehe Seite 347



SELECT II XL 60/3 Orga

siehe Seite 418



# CLARON 500-IF DURINOX EDELSTAHL



- Elegant-pures Design mit prägnanten Eckradien von 10 mm
- Samt-matte Optik mit homogener Oberflächenstruktur und angenehm warmer Haptik
- Smarte Oberfläche: extrem widerstandsfähig gegenüber Kratzern
- Mit verdecktem Überlauf C-overflow in Durinox-Oberfläche
- Ablaufsystem InFino – elegant integriert und pflegeleicht
- Optimale Ausnutzung des Beckenvolumens durch extra tiefe Becken und ausgeprägt kleine Radien

600

Unterschrank  
mm



IF-  
Flachrand

600 mm

## OBERFLÄCHE

 Durinox

## IM LIEFERUMFANG ENTHALTEN

ohne Ablaufernbedienung

523390

## IM LIEFERUMFANG ENTHALTEN



Ablaufgarnitur mit Raumsparrohr, 3 1/2" InFino-Korbventil, Befestigungsset

## TECHNISCHE ZEICHNUNG



Beckentiefe 190 mm  
Für den Einbau einer Küchenarmatur, Ablaufernbedienung oder eines Seifenspenders in Laminatarbeitsplatten ist ein flexibles Dichtband erforderlich

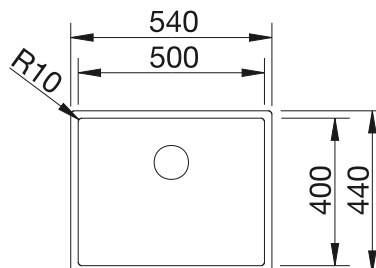

Edelstahl  
Becken

4

## EMPFEHLUNG OPTIONALES ZUBEHÖR

Schneidbrett aus Nussbaum  
mit Edelstahlgriff  
223074

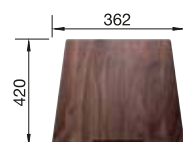

Anlegbarer Tropf aus  
Edelstahl  
223067

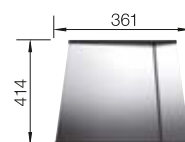

Multifunktionskorb  
223297

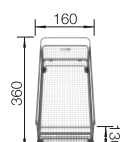

## BLANCO UNIT MIT CLARON 500-IF DURINOX

drink.filter EVOL-S Pro

siehe Seite 329



SELECT II 60/3

siehe Seite 419

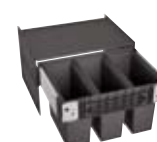

# CLARON-IF EDELSTAHL



- Elegant-pures Beckendesign ohne sichtbare Bodenprägung
- Prägnanter Radius von 10 mm für mehr Design - ohne auf funktionale Vorteile zu verzichten
- Optimale Ausnutzung des Beckenvolumens durch extra tiefe Becken und ausgeprägt kleine Radien
- Flach aufliegender IF-Flachrand
- Ablaufsystem InFino – elegant integriert und pflegeleicht

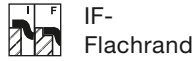

600 mm

Edelstahl  
Becken

4

UNTERSCHRANK MM	600	600	600	600
CLARON-IF	340/180-IF	340/180-IF	550-IF	500-IF
	Hauptbecken rechts	Hauptbecken links		
Seidenglanz	521608	521607	521578	521576
Beckentiefe	190/130 mm	190/130 mm	190 mm	190 mm
BECKENRADIUS				
PLANUNGSHINWEIS	Für den Einbau einer Küchenarmatur, Abfluffernbedienung oder eines Seifenspenders in Laminarbeitsplatten ist ein flexibles Dichtband erforderlich			
IM LIEFERUMFANG ENTHALTEN InFino ohne Abfluffernbedienung	Ablaufgarnitur mit Raumsparrohr, Ablaufverbindung, 2x3½" InFino-Korbventil, Befestigungsset	Ablaufgarnitur mit Raumsparrohr, Ablaufverbindung, 2x3½" InFino-Korbventil, Befestigungsset	Ablaufgarnitur mit Raumsparrohr, 3 ½" InFino-Korbventil, Befestigungsset	Ablaufgarnitur mit Raumsparrohr, 3 ½" InFino-Korbventil, Befestigungsset

## EMPFEHLUNG OPTIONALES ZUBEHÖR

Resteschale Edelstahl  
219649

Klappmatte  
238482

Anlegbarer Tropf aus  
Edelstahl  
223067

## BLANCO UNIT MIT CLARON-IF

drink.filter EVOL-S Pro  
siehe Seite 329

SOLON-IF  
siehe Seite 432

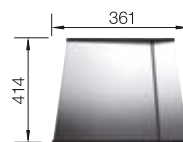
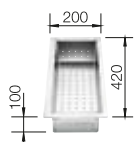

# ZEROX 500-U DARK STEEL EDELSTAHL



- Markant rechteckige Edelstahl-Becken mit eleganter, dunkelgrauer Oberfläche
- Angenehm warme Haptik durch hochwertigen, reinen Edelstahl ohne Beschichtung
- Harmonischer Oberflächen-Mix: Auslauf und Überlauf setzen stilvolle Akzente in geschliffenem Edelstahl
- Vielseitig kombinierbar mit einer Vielzahl an Farben und Materialien

600

Unterschrank  
mm



Unterbau

600 mm

## OBERFLÄCHE

Dark Steel

## IM LIEFERUMFANG ENTHALTEN

ohne Abfluffernbedienung

526243

## IM LIEFERUMFANG ENTHALTEN



Ablaufgarnitur mit Raumsparrohr, 3 1/2" InFino-Korbventil, Befestigungsset

## TECHNISCHE ZEICHNUNG



Beckentiefe 175 mm  
Hinweis: Auch in flächenbündiger Ausführung erhältlich.

Hinweis zum Lieferumfang:  
Für den Einsatz einer Abfluffernbedienung mit Zugknopf ist ein Nachrüst-Set erforderlich.  
Empfehlung: Art.-Nr. 232 459

Ausschnitt-Daten für alle Einbauverfahren finden Sie in unserem Internet-Download

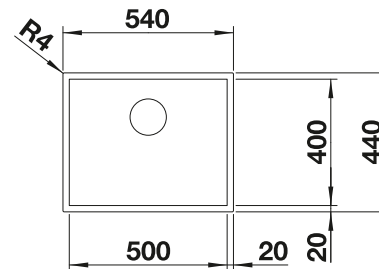

Edelstahl  
Becken

4

## EMPFEHLUNG OPTIONALES ZUBEHÖR

Schneidbrett aus Nussbaum  
mit Edelstahlgriff  
223074

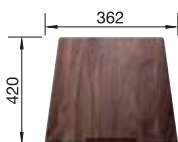

Anlegbarer Tropf aus  
Edelstahl  
223067

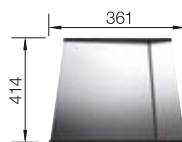

Klappmatte  
238482

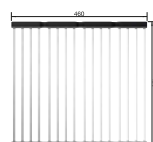

## BLANCO UNIT MIT ZEROX 500-U DARK STEEL

BLANCO CULINA-S II

siehe Seite 346



SOLON-IF

siehe Seite 432



# ANDANO-U EDELSTAHL



- Ausgewogene Komposition optischer und funktionaler Elemente
- Moderne Gesamtanmutung durch harmonisches Zusammenspiel von Eck- und Bodenradien und der Seidenglanz-Oberfläche
- Hochwertige Ausstattung mit verdecktem Überlauf C-overflow und Ablaufsystem InFino – elegant integriert und besonders pflegeleicht
- Großes Beckenvolumen und praktisch nutzbare Bodenfläche
- Edles Zubehör optional erhältlich



Unterbau



600 mm

Edelstahl  
Becken

4

UNTERSCHRANK MM	600	600	600
ANDANO-U	340/180-U	340/180-U	500-U
	Hauptbecken rechts	Hauptbecken links	
Seidenglanz	522977	522979	522967
Beckentiefe	190/130 mm	190/130 mm	190 mm
BECKENRADIUS			
PLANUNGSHINWEIS	Ausschnitt-Daten für alle Einbauverfahren finden Sie in unserem Internet-Download		
IM LIEFERUMFANG ENTHALTEN InFino ohne Ablauferrbedienung	Ablaufgarnitur mit Raumparrohr, 2 x 3 1/2" InFino-Korbventil, Befestigungsset	Ablaufgarnitur mit Raumparrohr, 2 x 3 1/2" InFino-Korbventil, Befestigungsset	Ablaufgarnitur mit Raumparrohr, 3 1/2" InFino-Korbventil, Befestigungsset

## EMPFEHLUNG OPTIONALES ZUBEHÖR

Esche-Compound-  
Schneidbrett  
230700



Multifunktionsschale aus  
Edelstahl  
227692

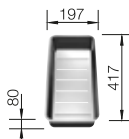

Abtropfwanne  
513485

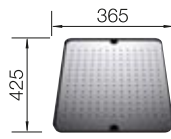

## BLANCO UNIT MIT ANDANO-U

SONEA-S Flexo  
siehe Seite 354



FLEXON II 60/3  
siehe Seite 423





# ANDANO-IF/A EDELSTAHL

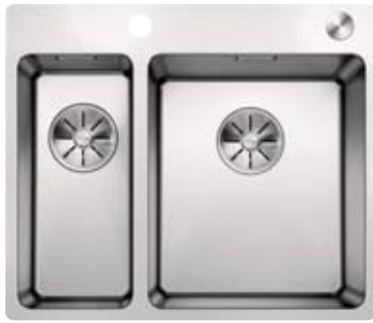

- Ausgewogene Komposition optischer und funktionaler Elemente
- Moderne Gesamtanmutung durch harmonisches Zusammenspiel von Eck- und Bodenradien und der Seidenglanz-Oberfläche
- Elegant gestalteter Nassbereich mit integrierter Armaturenbank in nur einem Arbeitsplattenausschnitt
- Hochwertige Ausstattung mit verdecktem Überlauf C-overflow und InFino Ablaufsystem mit der flachen und intuitiven Ablauferrbedienung PushControl

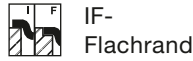

600 mm

Edelstahl  
Becken

4

UNTERSCHRANK MM	<b>600</b>	<b>600</b>
ANDANO-IF/A	340/180-IF/A	500-IF/A
	Hauptbecken rechts	
Seidenglanz	525247	525245
Beckentiefe	190/130 mm	190 mm
BECKENRADIUS		
	Zusätzliche Lochbohrung möglich. Die nachträgliche Lochbohrung sollte durch einen Fachbetrieb ausgeführt werden.	
PLANUNGSHINWEIS	Ausschnitt-Daten für alle Einbauverfahren finden Sie in unserem Internet-Download	
IM LIEFERUMFANG ENTHALTEN InFino mit Ablauferrbedienung	Ablaufgarnitur mit Raumsparrohr, 2 x 3 1/2" InFino-Korbventil mit Ablauferrbedienung (PushControl) für das Hauptbecken, Befestigungsset	Ablaufgarnitur mit Raumsparrohr, 3 1/2" InFino-Korbventil mit Ablauferrbedienung (PushControl), Befestigungsset

## EMPFEHLUNG OPTIONALES ZUBEHÖR

Esche-Compound-Schneidbrett  
230700



Multifunktionsschale aus  
Edelstahl  
227692

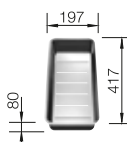

TOP-Schienen  
235906

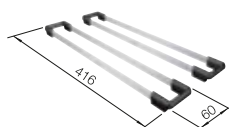

## BLANCO UNIT MIT ANDANO-IF/A

SONEA-S Flexo

siehe Seite 354



FLEXON II 60/3

siehe Seite 423



# ANDANO-IF EDELSTAHL



- Ausgewogene Komposition optischer und funktionaler Elemente
- Moderne Gesamtanmutung durch harmonisches Zusammenspiel von Eck- und Bodenradien und der Seidenglanz-Oberfläche
- Hochwertige Ausstattung mit verdecktem Überlauf C-overflow und Ablaufsystem InFino – elegant integriert und besonders pflegeleicht
- Großes Beckenvolumen und praktisch nutzbare Bodenfläche
- Eleganter IF-Flachrand für den flächenbündigen und aufliegenden Einbau

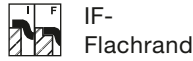

600 mm

Edelstahl  
Becken

4

UNTERSCHRANK MM	<b>600</b>	<b>600</b>	<b>600</b>
ANDANO-IF	340/180-IF	340/180-IF	500-IF
	Hauptbecken rechts	Hauptbecken links	
Seidenglanz	522973	522975	522965
Beckentiefe	190/130 mm	190/130 mm	190 mm
BECKENRADIUS			
PLANUNGSHINWEIS	Für Einbau von Küchenarmatur, Ablauffernbedienung oder Spülmittelspender in Schichtstoffplatten empfehlen wir ein flexibles Dichtungsband. Ausschnitt-Daten für alle Einbauverfahren finden Sie in unserem Internet-Download		
IM LIEFERUMFANG ENTHALTEN InFino ohne Ablauffernbedienung	Ablaufgarnitur mit Raumsparrohr, 2 x 3 1/2" InFino-Korbventil, Befestigungsset	Ablaufgarnitur mit Raumsparrohr, 2 x 3 1/2" InFino-Korbventil, Befestigungsset	Ablaufgarnitur mit Raumsparrohr, 3 1/2" InFino-Korbventil, Befestigungsset

## EMPFEHLUNG OPTIONALES ZUBEHÖR

Schneidbrett aus Sicherheitsglas  
227697

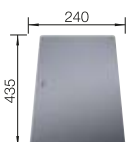

Multifunktionsschale aus Edelstahl  
227692

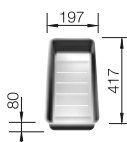

Multifunktionskorb  
223297

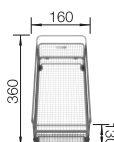

## BLANCO UNIT MIT ANDANO-IF

SONEA-S Flexo  
siehe Seite 354



FLEXON II 60/3  
siehe Seite 423



# LEMIS 6-IF EDELSTAHL



- Moderne, klare Gestaltung
- Besonders geräumiges, ergonomisches Becken
- Durchgehende Batteriebank mit viel Platz für die Küchenarmatur und weitere funktionale Elemente
- Eleganter IF-Flachrand für flächenbündigen oder aufliegenden Einbau
- 3 ½“ Korbventil
- Mit Abflauffernbedienung

600 Unterschrank mm |  IF-Flachrand

600 mm

## OBERFLÄCHE

 Bürstfinish

## IM LIEFERUMFANG ENTHALTEN

mit Abflauffernbedienung

525109

## IM LIEFERUMFANG ENTHALTEN

Ablaufgarnitur mit Raumsparrohr, 3 ½“ Korbventil mit Abflauffernbedienung (Drehbetätigung)

## TECHNISCHE ZEICHNUNG

Beckentiefe 205 mm  
Ausschnitt-Daten für alle Einbauverfahren finden Sie in unserem Internet-Download

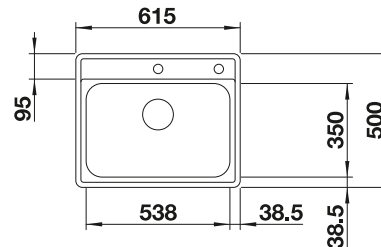

Edelstahl  
Becken

4

## EMPFEHLUNG OPTIONALES ZUBEHÖR

Geschirrkorb mit  
Tellerstapler  
507829

Wellentropf  
230734

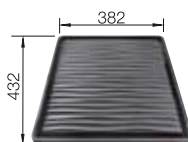
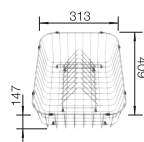

## BLANCO UNIT MIT LEMIS 6-IF

KANO-S

SELECT II 60/2

siehe Seite 383

siehe Seite 419



# LANTOS 6-IF EDELSTAHL



- Vielfältige Spülenfamilie mit klarer Formgebung
- Eleganter IF-Flachrand für den flächenbündigen und aufliegenden Einbau
- Praktisches Zusatzbecken mit gelochter Edelstahlschale
- Reversibel einbaubar
- Mit 3 ½" Edelstahl-Korbventilen

600 mm Unterschrank | IF-Flachrand

## OBERFLÄCHE

● Bürstfinish

## IM LIEFERUMFANG ENTHALTEN

mit Ablaufernbedienung, mit Schale

## REVERSIBEL

516676

## IM LIEFERUMFANG ENTHALTEN

Gelochte Schale aus Edelstahl, Ablaufgarnitur mit Raumsparrohr, 2 x 3 ½" Korbventil mit Ablaufernbedienung (Drehbetätigung) für das Hauptbecken

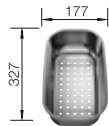

Edelstahlschale

## TECHNISCHE ZEICHNUNG

Beckentiefe 160/130 mm  
Ausschnitt-Daten für alle Einbauverfahren finden Sie in unserem Internet-Download

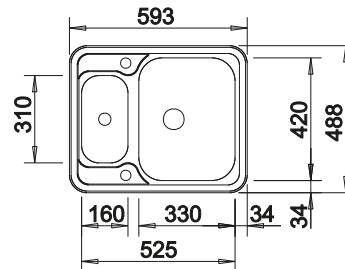

## EMPFEHLUNG OPTIONALES ZUBEHÖR

SmartCut-Schneidbrett aus Kunststoff  
232181



Geschirrkorb aus Edelstahl  
220573

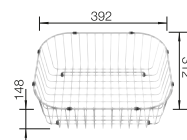

Wellentropf  
230734



## BLANCO UNIT MIT LANTOS 6-IF

BLANCOWEGA-S II  
siehe Seite 392



SELECT II 60/3  
siehe Seite 419

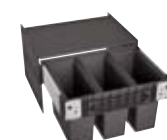

# SOLIS-U EDELSTAHL



- Harmonisches Zusammenspiel funktionaler und optischer Elemente
- Hochwertige Ausstattung mit verdecktem Überlauf C-overflow und Ablaufsystem InFino – elegant integriert und pflegeleicht
- Großes Beckenvolumen und praktisch nutzbare Bodenfläche
- Funktionales Zubehör optional erhältlich



Unterbau

UNTERSCHRANK MM	600	600	600
SOLIS-U	340/180-U	340/180-U	500-U
	Hauptbecken rechts	Hauptbecken links	
Bürstfinish	526128	526129	526122
Beckentiefe	185/125 mm	185/125 mm	185 mm
BECKENRADIUS			
PLANUNGSHINWEIS	Ausschnitt-Daten für alle Einbauverfahren finden Sie in unserem Internet-Download		
IM LIEFERUMFANG ENTHALTEN InFino ohne Ablauferrbedienung	Ablaufgarnitur mit Raumsparrohr, 2 x 3 1/2" InFino-Korbventil, Befestigungsset	Ablaufgarnitur mit Raumsparrohr, 2 x 3 1/2" InFino-Korbventil, Befestigungsset	Ablaufgarnitur mit Raumsparrohr, 3 1/2" InFino-Korbventil, Befestigungsset

600 mm

Edelstahl  
Becken

4

## EMPFEHLUNG OPTIONALES ZUBEHÖR

Schneidbrett aus Bambus

239449



Klappmatte

238482



Abtropfwanne

513485

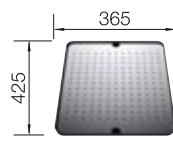

## BLANCO UNIT MIT SOLIS-U

CANDOR-S

siehe Seite 377



FLEXON II 60/3

siehe Seite 423



Detaillierte Maße und Zeichnungen mit Ausschnitten finden Sie im Internet unter [www.blanco.com](http://www.blanco.com). Infos zur Verordnung (EG) 1907/2006 (REACH) finden Sie im Servicekapitel.

**BLANCO**

165

# SOLIS-IF/A EDELSTAHL



- Harmonisches Zusammenspiel funktionaler und optischer Elemente
- Hochwertige Ausstattung mit verdecktem Überlauf C-overflow und InFino Ablaufsystem mit der flachen und intuitiven Ablauferrbedienung PushControl
- Großes Beckenvolumen und praktisch nutzbare Bodenfläche
- Eleganter IF-Flachrand für den flächenbündigen und Einbau von oben
- Funktionales Zubehör optional erhältlich

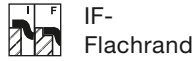

600 mm

Edelstahl  
Becken

4

UNTERSCHRANK MM	<b>600</b>	<b>600</b>
SOLIS-IF/A	340/180-IF/A	500-IF/A
	Hauptbecken rechts	
Bürstfinish	526132	526124
Beckentiefe	185/125 mm	185 mm
BECKENRADIUS		
PLANUNGSHINWEIS	Zusätzliche Lochbohrung möglich. Die nachträgliche Lochbohrung sollte durch einen Fachbetrieb ausgeführt werden.	
IM LIEFERUMFANG ENTHALTEN InFino mit Ablauferrbedienung	Ausschnitt-Daten für alle Einbauverfahren finden Sie in unserem Internet-Download	
	Ablaufgarnitur mit Raumsparrohr, 2 x 3 1/2" InFino-Korbventil mit Ablauferrbedienung (PushControl), Befestigungsset	Ablaufgarnitur mit Raumsparrohr, 3 1/2" InFino-Korbventil mit Ablauferrbedienung (PushControl), Befestigungsset

## EMPFEHLUNG OPTIONALES ZUBEHÖR

Schneidbrett aus Bambus  
239449



TOP-Schienen  
235906

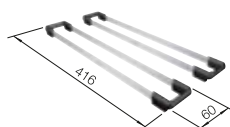

Abtropfwanne  
513485

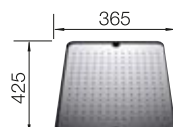

## BLANCO UNIT MIT SOLIS-IF/A

CANDOR-S  
siehe Seite 377



FLEXON II 60/3  
siehe Seite 423



# SOLIS-IF EDELSTAHL



- Harmonisches Zusammenspiel funktionaler und optischer Elemente
- Hochwertige Ausstattung mit verdecktem Überlauf C-overflow und Ablaufsystem InFino – elegant integriert und pflegeleicht
- Großes Beckenvolumen und praktisch nutzbare Bodenfläche
- Eleganter IF-Flachrand für den flächenbündigen und Einbau von oben
- Funktionales Zubehör optional erhältlich

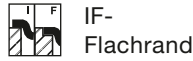

600 mm

Edelstahl  
Becken

4

UNTERSCHRANK MM	<b>600</b>	<b>600</b>	<b>600</b>
SOLIS-IF	340/180-IF	340/180-IF	500-IF
	Hauptbecken rechts	Hauptbecken links	
Bürstfinish	526130	526131	526123
Beckentiefe	185/125 mm	185/125 mm	185 mm
BECKENRADIUS			
PLANUNGSHINWEIS	Für Einbau von Küchenarmatur, Ablaufernbedienung oder Spülmittelspender in Schichtstoffplatten empfehlen wir ein flexibles Dichtungsband.		
IM LIEFERUMFANG ENTHALTEN	Ausschnitt-Daten für alle Einbauverfahren finden Sie in unserem Internet-Download		
InFino ohne Ablaufernbedienung	Ablaufgarnitur mit Raumsparrohr, 2 x 3 1/2" InFino-Korbventil, Befestigungsset	Ablaufgarnitur mit Raumsparrohr, 2 x 3 1/2" InFino-Korbventil, Befestigungsset	Ablaufgarnitur mit Raumsparrohr, 3 1/2" InFino-Korbventil, Befestigungsset

## EMPFEHLUNG OPTIONALES ZUBEHÖR

Schneidbrett aus Bambus

239449



Klappmatte

238482



Abtropfwanne

513485

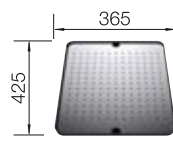

## BLANCO UNIT MIT SOLIS-IF

CANDOR-S

siehe Seite 377



FLEXON II 60/3

siehe Seite 423



Detaillierte Maße und Zeichnungen mit Ausschnitten finden Sie im Internet unter [www.blanco.com](http://www.blanco.com). Infos zur Verordnung (EG) 1907/2006 (REACH) finden Sie im Servicekapitel.

**BLANCO**

167

# SUPRA 500-U EDELSTAHL



- Vielseitiges Programm mit zahlreichen Kombinationsmöglichkeiten
- Zur individuellen Zusammenstellung von Haupt- und Zusatzbecken
- Praktisches Zubehör optional erhältlich

600 mm

**600** Unterschrank mm



Unterbau

## OBERFLÄCHE

 Bürstfinish

## IM LIEFERUMFANG ENTHALTEN

ohne Ablaufernbedienung

518205

## IM LIEFERUMFANG ENTHALTEN

Ablaufgarnitur mit Raumsparrohr, 3 1/2" Korbventil, Befestigungsset

## TECHNISCHE ZEICHNUNG



Beckentiefe 175 mm  
Ausschnitt-Daten für alle Einbauverfahren finden Sie in unserem Internet-Download

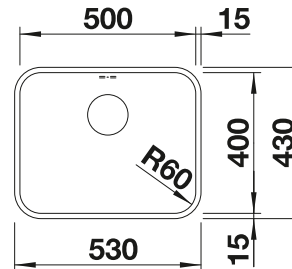

Edelstahl  
Becken

4

## EMPFEHLUNG OPTIONALES ZUBEHÖR

TOP-Schienen

235906



Geschirrkorb aus Edelstahl

514238

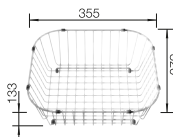

Wellentropf

230734

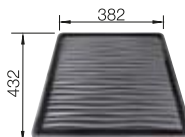

## BLANCO UNIT MIT SUPRA 500-U

MIDA-S

siehe Seite 387



BOTTON Pro 60/3  
Automatic

siehe Seite 429





# SUPRA 500-IF/A R12 EDELSTAHL



- Vielseitiges Programm
- Mit integrierter Armaturenbank in nur einem Arbeitsplattenausschnitt
- Eleganter IF-Flachrand für den flächenbündigen und aufliegenden Einbau
- Praktisches Zubehör optional erhältlich

600

Unterschrank  
mm



IF-  
Flachrand

600 mm

## OBERFLÄCHE

● Bürstfinish

## IM LIEFERUMFANG ENTHALTEN

mit Ablaufernbedienung

526355

## IM LIEFERUMFANG ENTHALTEN

Ablaufgarnitur mit Raumsparrohr, 3 1/2" Korbventil mit Ablaufernbedienung (Zugknopf), Befestigungsset

## TECHNISCHE ZEICHNUNG



Beckentiefe 175 mm  
Zusätzliche Lochbohrung möglich. Die nachträgliche Lochbohrung sollte durch einen Fachbetrieb ausgeführt werden.

Ausschnitt-Daten für alle Einbauverfahren finden Sie in unserem Internet-Download

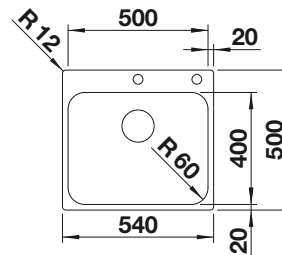

Edelstahl  
Becken

4

## EMPFEHLUNG OPTIONALES ZUBEHÖR

Klappmatte

238482



Geschirrkorb aus Edelstahl

514238

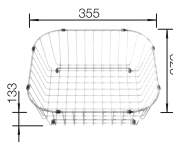

Wellentropf

230734

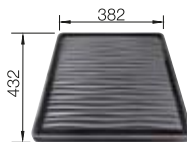

## BLANCO UNIT MIT SUPRA 500-IF/A R12

MIDA-S

siehe Seite 387



SOLON-IF

siehe Seite 432



# SUPRA 500-IF R12 EDELSTAHL



- Vielseitiges Programm
- Eleganter IF-Flachrand für den flächenbündigen und aufliegenden Einbau
- Praktisches Zubehör optional erhältlich

600 mm Unterschrank | IF-Flachrand

600 mm

## OBERFLÄCHE

● Bürstfinish

## IM LIEFERUMFANG ENTHALTEN

ohne Ablaufernbedienung

526351

## IM LIEFERUMFANG ENTHALTEN

Ablaufgarnitur mit Raumsparrohr, 3 1/2" Korbventil, Befestigungsset

## TECHNISCHE ZEICHNUNG



Beckentiefe 175 mm  
Für Einbau von Küchenarmatur, Ablaufernbedienung oder Spülmittelspender in Schichtstoffplatten empfehlen wir ein flexibles Dichtungsband.  
Ausschnitt-Daten für alle Einbauverfahren finden Sie in unserem Internet-Download

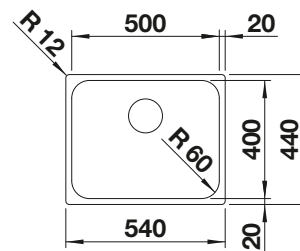

## EMPFEHLUNG OPTIONALES ZUBEHÖR

TOP-Schienen

235906

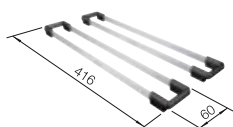

Geschirrkorb aus Edelstahl

514238

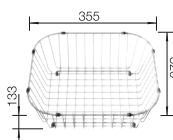

Wellentropf

230734

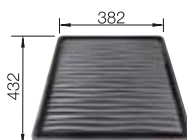

## BLANCO UNIT MIT SUPRA 500-IF R12

MIDA-S

siehe Seite 387



FLEXON II 60/2

siehe Seite 423



# BLANCODANA 6 EDELSTAHL



- Großzügiges, komfortables Einzelbecken
- Praktische durchgehende Batteriebank
- Attraktives, modernes Design
- 3 ½“ Korbventil

**600** Unterschrank mm

 Einbau von oben

600 mm

## OBERFLÄCHE

 Naturfinish

## IM LIEFERUMFANG ENTHALTEN

ohne Ablauffernbedienung

525323

## IM LIEFERUMFANG ENTHALTEN

Ablaufgarnitur mit Raumsparrohr, 3 ½“ Korbventil

## TECHNISCHE ZEICHNUNG



Beckentiefe 158 mm  
Ausschnitt-Daten für alle Einbauverfahren finden Sie in unserem Internet-Download

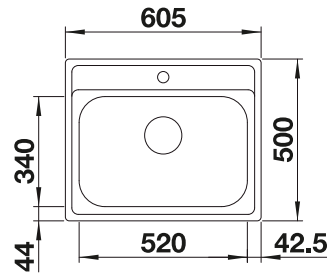

Edelstahl  
Becken

4

## EMPFEHLUNG OPTIONALES ZUBEHÖR

Schneidbrett aus massiver Buche  
218313

Schneidbrett aus wertigem Kunststoff in weiß  
217611

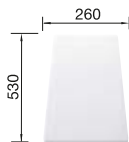
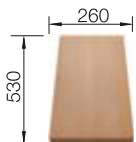

## BLANCO UNIT MIT BLANCODANA 6

MIDA-S

SOLON-IF

siehe Seite 387

siehe Seite 432



# CLARON 450-U EDELSTAHL



- Elegant-pures Beckendesign
- Prägnanter Radius von 10 mm für mehr Design - ohne auf funktionale Vorteile zu verzichten
- Optimale Ausnutzung des Beckenvolumens durch extra tiefe Becken und ausgeprägt kleine Radien
- Ablaufsystem InFino – elegant integriert und besonders pflegeleicht

500 mm

**500** Unterschrank  
mm

Unterbau

## OBERFLÄCHE

Seidenglanz

## IM LIEFERUMFANG ENTHALTEN

ohne Ablauffernbedienung

521575

## IM LIEFERUMFANG ENTHALTEN



Ablaufgarnitur mit Raumsparrohr, 3 1/2" InFino-Korbventil, Befestigungsset

## TECHNISCHE ZEICHNUNG



Beckentiefe 190 mm  
Ablaufverschraubungen für Kombinationen aus zwei Einzelbecken bitte separat bestellen

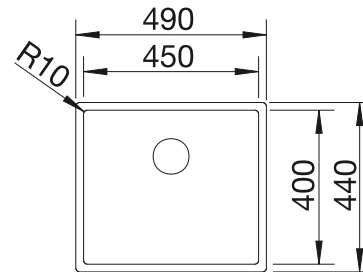

Edelstahl  
Becken

4

## EMPFEHLUNG OPTIONALES ZUBEHÖR

Schneidbrett aus Nussbaum  
mit Edelstahlgriff  
223074

Resteschale Edelstahl  
219649

TOP-Schienen  
235906

## BLANCO UNIT MIT CLARON 450-U

drink.filter EVOL-S Pro

SELECT II 50/2

siehe Seite 329

siehe Seite 422

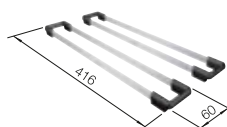
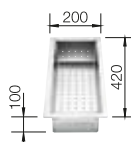
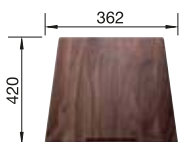

# CLARON 450-IF EDELSTAHL



- Elegant-pures Beckendesign
- Prägnanter Radius von 10 mm für mehr Design - ohne auf funktionale Vorteile zu verzichten
- Flach aufliegender IF-Flachrand
- Optimale Ausnutzung des Beckenvolumens durch extra tiefe Becken und ausgeprägt kleine Radien
- Ablaufsystem InFino – elegant integriert und besonders pflegeleicht

500 mm Unterschrank | IF-Flachrand

500 mm

## OBERFLÄCHE

Seidenglanz

## IM LIEFERUMFANG ENTHALTEN

ohne Ablaufernbedienung

521574

## IM LIEFERUMFANG ENTHALTEN



Ablaufgarnitur mit Raumsparrohr, 3 1/2" InFino-Korbventil, Befestigungsset

## TECHNISCHE ZEICHNUNG



Beckentiefe 190 mm  
Für den Einbau einer Küchenarmatur, Ablaufernbedienung oder eines Seifenspenders in Schichtstoffarbeitsplatten ist ein flexibles Dichtband erforderlich.

Ablaufverschraubungen für Kombinationen aus zwei Einzelbecken bitte separat bestellen.

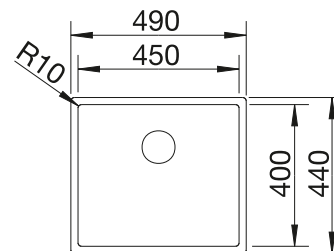

Edelstahl  
Becken

4

## EMPFEHLUNG OPTIONALES ZUBEHÖR

Schneidbrett aus Nussbaum mit Edelstahlgriff  
223074

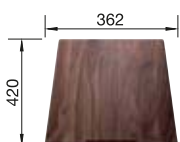

Resteschale Edelstahl  
219649

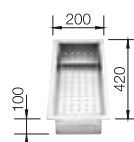

Anlegbarer Tropf aus Edelstahl  
223067

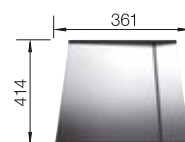

## BLANCO UNIT MIT CLARON 450-IF

drink.filter EVOL-S Pro

siehe Seite 329



SELECT II 50/2

siehe Seite 422



# ANDANO 450-U EDELSTAHL



- Ausgewogene Komposition optischer und funktionaler Elemente
- Das harmonische Zusammenspiel zwischen den Radien und dem Oberflächendesign schafft eine moderne Anmutung
- Hochwertige Ausstattung mit verdecktem C-overflow und Ablaufsystem InFino – elegant integriert und pflegeleicht
- Großes Beckenvolumen und praktisch nutzbare Bodenfläche
- Premium-Zubehör optional erhältlich

**500** Unterschrank mm

 Unterbau



500 mm

## OBERFLÄCHE

 Seidenglanz

## IM LIEFERUMFANG ENTHALTEN

ohne Ablauffernbedienung

522963

## IM LIEFERUMFANG ENTHALTEN



Ablaufgarnitur mit Raumsparrohr, 3 1/2" InFino-Korbventil, Befestigungsset

## TECHNISCHE ZEICHNUNG



Beckentiefe 190 mm  
Ausschnitt-Daten für alle Einbauverfahren finden Sie in unserem Internet-Download

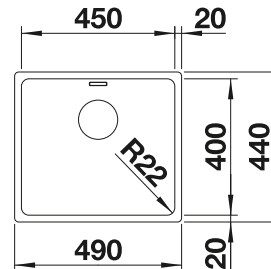

Edelstahl  
Becken

4

## EMPFEHLUNG OPTIONALES ZUBEHÖR

Esche-Compound-Schneidbrett  
230700

Multifunktionsschale aus  
Edelstahl  
227692

Klappmatte  
238482

## BLANCO UNIT MIT ANDANO 450-U

SONEA-S Flexo  
siehe Seite 354

FLEXON II 50/3  
siehe Seite 424

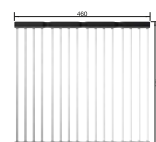
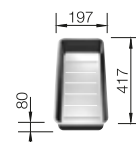

# ANDANO 450-IF EDELSTAHL



- Ausgewogene Komposition optischer und funktionaler Elemente
- Moderne Gesamtanmutung durch harmonisches Zusammenspiel von Eck- und Bodenradien und der Seidenglanz-Oberfläche
- Hochwertige Ausstattung mit verdecktem Überlauf C-overflow und Ablaufsystem InFino – elegant integriert und besonders pflegeleicht
- Großes Beckenvolumen und praktisch nutzbare Bodenfläche
- Eleganter IF-Flachrand für den flächenbündigen und aufliegenden Einbau

**500** Unterschrank  
mm

**IF** IF-  
Flachrand



500 mm

## OBERFLÄCHE

Seidenglanz

## IM LIEFERUMFANG ENTHALTEN

ohne Ablaufernbedienung

522961

## IM LIEFERUMFANG ENTHALTEN



Ablaufgarnitur mit Raumsparrohr, 3 1/2" InFino-Korbventil, Befestigungsset

## TECHNISCHE ZEICHNUNG



Beckentiefe 190 mm  
Für Einbau von Küchenarmatur, Ablaufernbedienung oder Spülmittelspender in Schichtstoffplatten empfehlen wir ein flexibles Dichtungsband.  
Ausschnitt-Daten für alle Einbauverfahren finden Sie in unserem Internet-Download

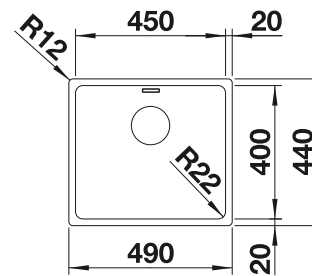

Edelstahl  
Becken

4

## EMPFEHLUNG OPTIONALES ZUBEHÖR

Esche-Compound-  
Schneidbrett  
230700

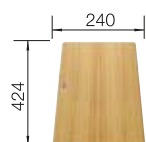

Multifunktionsschale aus  
Edelstahl  
227692

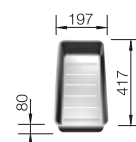

Wellentropf  
230734

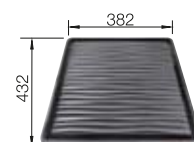

## BLANCO UNIT MIT ANDANO 450-IF

SONEA-S Flexo  
siehe Seite 354



FLEXON II 50/3  
siehe Seite 424



Detaillierte Maße und Zeichnungen mit Ausschnitten finden Sie im Internet unter [www.blanco.com](http://www.blanco.com). Infos zur Verordnung (EG) 1907/2006 (REACH) finden Sie im Servicekapitel.

**BLANCO**

175

# SOLIS 450-U EDELSTAHL



- Harmonisches Zusammenspiel funktionaler und optischer Elemente
- Hochwertige Ausstattung mit verdecktem Überlauf C-overflow und Ablaufsystem InFino – elegant integriert und pflegeleicht
- Großes Beckenvolumen und praktisch nutzbare Bodenfläche
- Funktionales Zubehör optional erhältlich

500 mm

**500** Unterschrank mm



Unterbau

## OBERFLÄCHE

● Bürstfinish

## IM LIEFERUMFANG ENTHALTEN

ohne Ablaufernbedienung, ohne Zubehör

526120

## IM LIEFERUMFANG ENTHALTEN



Ablaufgarnitur mit Raumsparrohr, 3 1/2" InFino-Korbventil, Befestigungsset

## TECHNISCHE ZEICHNUNG



Beckentiefe 185 mm  
Ausschnitt-Daten für alle Einbauverfahren finden Sie in unserem Internet-Download

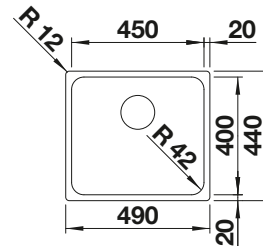

## EMPFEHLUNG OPTIONALES ZUBEHÖR

Schneidbrett aus Bambus

Geschirrkorb aus Edelstahl

Wellentropf

## BLANCO UNIT MIT SOLIS 450-U

CANDOR-S

FLEXON II 50/2

239449

514238

230734

siehe Seite 377

siehe Seite 424

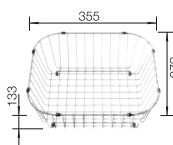



# SOLIS 450-IF EDELSTAHL



- Harmonisches Zusammenspiel funktionaler und optischer Elemente
- Hochwertige Ausstattung mit verdecktem Überlauf C-overflow und Ablaufsystem InFino – elegant integriert und pflegeleicht
- Großes Beckenvolumen und praktisch nutzbare Bodenfläche
- Eleganter IF-Flachrand für den flächenbündigen und Einbau von oben
- Funktionales Zubehör optional erhältlich

500 mm Unterschrank | IF-Flachrand

500 mm

## OBERFLÄCHE

Bürstfinish

## IM LIEFERUMFANG ENTHALTEN

ohne Ablaufernbedienung, ohne Zubehör

526121

## IM LIEFERUMFANG ENTHALTEN



Ablaufgarnitur mit Raumsparrohr, 3 1/2" InFino-Korbventil, Befestigungsset

## TECHNISCHE ZEICHNUNG



Beckentiefe 185 mm  
Für Einbau von Küchenarmatur, Ablaufernbedienung oder Spülmittelspender in Schichtstoffplatten empfehlen wir ein flexibles Dichtungsband.  
Ausschnitt-Daten für alle Einbauverfahren finden Sie in unserem Internet-Download

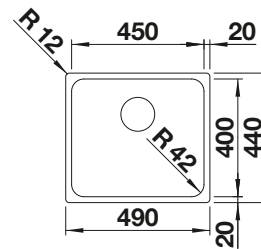

Edelstahl  
Becken

4

## EMPFEHLUNG OPTIONALES ZUBEHÖR

Schneidbrett aus Bambus

Geschirrkorb aus Edelstahl

Wellentropf

## BLANCO UNIT MIT SOLIS 450-IF

CANDOR-S

FLEXON II 50/2

239449

514238

230734

siehe Seite 377

siehe Seite 424

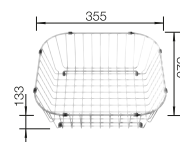
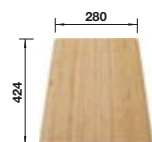

Detaillierte Maße und Zeichnungen mit Ausschnitten finden Sie im Internet unter [www.blanco.com](http://www.blanco.com). Infos zur Verordnung (EG) 1907/2006 (REACH) finden Sie im Servicekapitel.

**BLANCO**

177

# SUPRA 450-U EDELSTAHL



- Vielseitiges Programm mit zahlreichen Kombinationsmöglichkeiten
- Zur individuellen Zusammenstellung von Haupt- und Zusatzbecken
- Praktisches Zubehör optional erhältlich

500 mm

**500** Unterschrank  
mm



Unterbau

## OBERFLÄCHE

 Bürstfinish

## IM LIEFERUMFANG ENTHALTEN

ohne Ablaufernbedienung

518203

## IM LIEFERUMFANG ENTHALTEN

Ablaufgarnitur mit Raumsparrohr, 3 1/2" Korbventil, Befestigungsset

## TECHNISCHE ZEICHNUNG



Beckentiefe 175 mm  
Ausschnitt-Daten für alle Einbauverfahren finden Sie in unserem Internet-Download

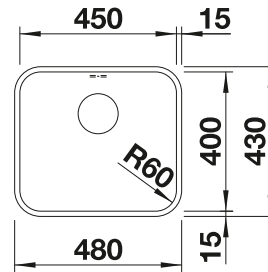

Edelstahl  
Becken

4

## EMPFEHLUNG OPTIONALES ZUBEHÖR

TOP-Schienen

235906

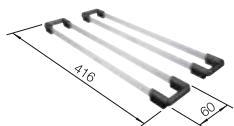

Geschirrkorb aus Edelstahl

514238

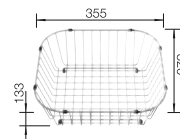

Wellentropf

230734

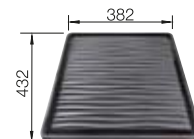

## BLANCO UNIT MIT SUPRA 450-U

MIDA-S

siehe Seite 387



BOTTON Pro 45/2  
Automatic

siehe Seite 429



# CLARON 400-U DURINOX EDELSTAHL



- Elegant-pures Design mit prägnanten Eckradien von 10 mm
- Samt-matte Optik mit homogener Oberflächenstruktur und angenehm warmer Haptik
- Smarte Oberfläche: extrem widerstandsfähig gegenüber Kratzern
- Mit verdecktem Überlauf C-overflow in Durinox-Oberfläche
- Ablaufsystem InFino – elegant integriert und pflegeleicht
- Optimale Ausnutzung des Beckenvolumens durch extra tiefe Becken und ausgeprägt kleine Radien

**450** Unterschrank  
mm

 Unterbau

450 mm

## OBERFLÄCHE

 Durinox

## IM LIEFERUMFANG ENTHALTEN

ohne Ablauffernbedienung

523385

## IM LIEFERUMFANG ENTHALTEN



Ablaufgarnitur mit Raumsparrohr, 3 1/2" InFino-Korbventil, Befestigungsset

## TECHNISCHE ZEICHNUNG



Beckentiefe 190 mm  
Ablaufverschraubungen für Kombinationen aus zwei Einzelbecken bitte separat bestellen

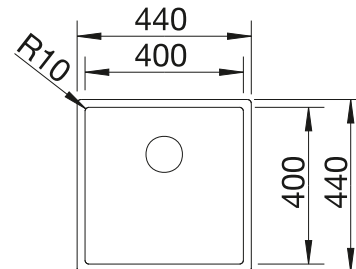

Edelstahl  
Becken

4

## EMPFEHLUNG OPTIONALES ZUBEHÖR

Schneidbrett aus Nussbaum  
mit Edelstahlgriff  
223074

Anlegbarer Tropf aus  
Edelstahl  
223067

Klappmatte  
238482

## BLANCO UNIT MIT CLARON 400-U DURINOX

drink.filter EVOL-S Pro

SELECT II 45/2

siehe Seite 329

siehe Seite 422

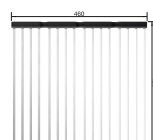
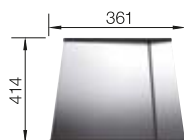
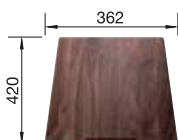

# CLARON 400-U EDELSTAHL



- Elegant-pures Beckendesign
- Prägnanter Radius von 10 mm für mehr Design - ohne auf funktionale Vorteile zu verzichten
- Optimale Ausnutzung des Beckenvolumens durch extra tiefe Becken und ausgeprägt kleine Radien
- Ablaufsystem InFino – elegant integriert und besonders pflegeleicht

**450** Unterschrank mm

 Unterbau

450 mm

## OBERFLÄCHE

 Seidenglanz

## IM LIEFERUMFANG ENTHALTEN

ohne Ablauffernbedienung

521573

## IM LIEFERUMFANG ENTHALTEN



Ablaufgarnitur mit Raumsparrohr, 3 1/2" InFino-Korbventil, Befestigungsset

## TECHNISCHE ZEICHNUNG



Beckentiefe 190 mm  
Ablaufverschraubungen für Kombinationen aus zwei Einzelbecken bitte separat bestellen

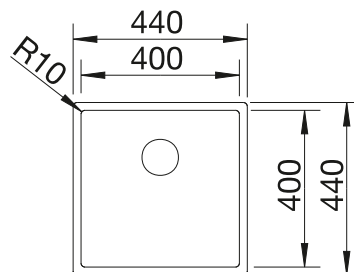

Edelstahl  
Becken

4

## EMPFEHLUNG OPTIONALES ZUBEHÖR

Schneidbrett aus Nussbaum mit Edelstahlgriff  
223074

Resteschale Edelstahl  
219649

TOP-Schienen  
235906

## BLANCO UNIT MIT CLARON 400-U

drink.filter EVOL-S Pro

SELECT II 45/2

siehe Seite 329

siehe Seite 422

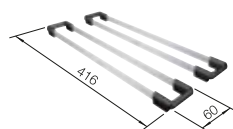
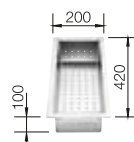
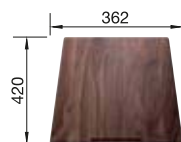

180

**BLANCO**

Detaillierte Maße und Zeichnungen mit Ausschnitten finden Sie im Internet unter [www.blanco.com](http://www.blanco.com). Infos zur Verordnung (EG) 1907/2006 (REACH) finden Sie im Servicekapitel.

# CLARON 400-IF/A DURINOX EDELSTAHL



- Elegant-pures Design mit prägnanten Eckradien von 10 mm
- Samt-matte Optik mit homogener Oberflächenstruktur und angenehm warmer Haptik
- Smarte Oberfläche: extrem widerstandsfähig gegenüber Kratzern
- Mit verdecktem Überlauf C-overflow in Durinox-Oberfläche
- Ablaufsystem InFino mit der flachen und intuitiven Ablauferrnbedienung PushControl

**450** Unterschrank mm

 IF-Flachrand

450 mm

## OBERFLÄCHE

 Durinox

## IM LIEFERUMFANG ENTHALTEN

mit Ablauferrnbedienung

523392

## IM LIEFERUMFANG ENTHALTEN



Ablaufgarnitur mit Raumsparrohr, 3 1/2" InFino-Korbventil mit Ablauferrnbedienung (PushControl), Befestigungsset

## TECHNISCHE ZEICHNUNG



Beckentiefe 190 mm  
Ausschnitt-Daten für alle Einbauverfahren finden Sie in unserem Internet-Download

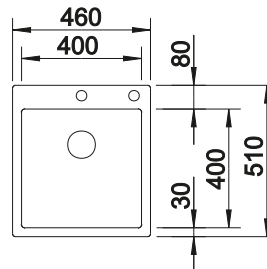

Edelstahl  
Becken

4

## EMPFEHLUNG OPTIONALES ZUBEHÖR

Schneidbrett aus Nussbaum mit Edelstahlgriff  
223074

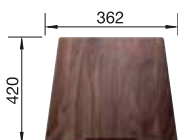

Anlegbarer Tropf aus Edelstahl  
223067

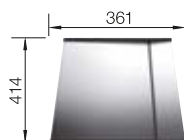

Klappmatte  
238482



## BLANCO UNIT MIT CLARON 400-IF/A DURINOX

drink.filter EVOL-S Pro

siehe Seite 329



SOLON-IF

siehe Seite 432



# CLARON 400-IF/A EDELSTAHL



- Einbaubecken im elegant-puren Design
- Prägnante Eckradien von 10 mm für mehr Design - ohne auf funktionale Vorteile zu verzichten
- Flach aufliegender IF-Flachrand
- Ablaufsystem InFino mit der flachen und intuitiven Ablauffernbedienung PushControl
- Zusätzliche Stabilität der Armaturenbank dank aufwändiger Stabilisierungstechnik

450 mm Unterschrank | IF-Flachrand



450 mm

Edelstahl  
Becken

4

## OBERFLÄCHE

Seidenglanz

## IM LIEFERUMFANG ENTHALTEN

mit Ablauffernbedienung

521632

## IM LIEFERUMFANG ENTHALTEN



Ablaufgarnitur mit Raumsparrohr, 3/2" InFino-Korbventil mit Ablauffernbedienung (PushControl), Befestigungsset

## TECHNISCHE ZEICHNUNG



Beckentiefe 190 mm  
Ausschnitt-Daten für alle Einbauverfahren finden Sie in unserem Internet-Download

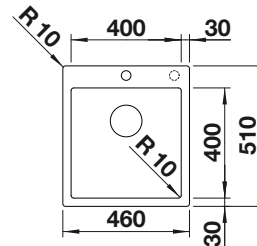

## EMPFEHLUNG OPTIONALES ZUBEHÖR

Schneidbrett aus Nussbaum mit Edelstahlgriff  
223074

Resteschale Edelstahl  
219649

Anlegbarer Tropf aus Edelstahl  
223067

## BLANCO UNIT MIT CLARON 400-IF/A

drink.filter EVOL-S Pro

SELECT II 45/2

siehe Seite 329

siehe Seite 422

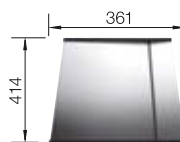
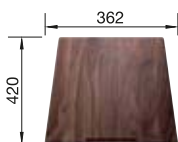

# CLARON 400-IF DURINOX EDELSTAHL



- Elegant-pures Design mit prägnanten Eckradien von 10 mm
- Samt-matte Optik mit homogener Oberflächenstruktur und angenehm warmer Haptik
- Smarte Oberfläche: extrem widerstandsfähig gegenüber Kratzern
- Mit verdecktem Überlauf C-overflow in Durinox-Oberfläche
- Ablaufsystem InFino – elegant integriert und pflegeleicht
- Optimale Ausnutzung des Beckenvolumens durch extra tiefe Becken und ausgeprägt kleine Radien

450 mm Unterschrank | IF-Flachrand

450 mm

## OBERFLÄCHE

Durinox

## IM LIEFERUMFANG ENTHALTEN

ohne Ablaufernbedienung

523389

## IM LIEFERUMFANG ENTHALTEN



Ablaufgarnitur mit Raumsparrohr, 3 1/2" InFino-Korbventil, Befestigungsset

## TECHNISCHE ZEICHNUNG



Beckentiefe 190 mm  
Für den Einbau einer Küchenarmatur, Ablaufernbedienung oder eines Seifenspenders in Schichtstoffarbeitsplatten ist ein flexibles Dichtband erforderlich.

Ablaufverschraubungen für Kombinationen aus zwei Einzelbecken bitte separat bestellen.

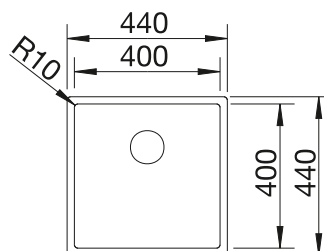

Edelstahl  
Becken

4

## EMPFEHLUNG OPTIONALES ZUBEHÖR

Schneidbrett aus Nussbaum mit Edelstahlgriff  
223074

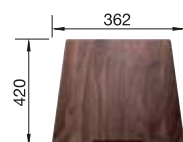

Anlegbarer Tropf aus Edelstahl  
223067

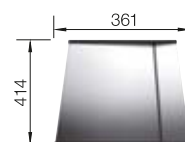

Klappmatte  
238482



## BLANCO UNIT MIT CLARON 400-IF DURINOX

drink.filter EVOL-S Pro

siehe Seite 329



SELECT II 45/2

siehe Seite 422



# CLARON 400-IF EDELSTAHL



- Elegant-pures Beckendesign
- Prägnanter Radius von 10 mm für mehr Design - ohne auf funktionale Vorteile zu verzichten
- Optimale Ausnutzung des Beckenvolumens durch extra tiefe Becken und ausgeprägt kleine Radien
- Flach aufliegender IF-Flachrand
- Ablaufsystem InFino – elegant integriert und pflegeleicht

**450** Unterschrank mm |  IF-Flachrand

450 mm

## OBERFLÄCHE

 Seidenglanz

## IM LIEFERUMFANG ENTHALTEN

ohne Ablaufernbedienung

521572

## IM LIEFERUMFANG ENTHALTEN



Ablaufgarnitur mit Raumsparrohr, 3 1/2" InFino-Korbventil, Befestigungsset

## TECHNISCHE ZEICHNUNG



Beckentiefe 190 mm  
Für den Einbau einer Küchenarmatur, Ablaufernbedienung oder eines Seifenspenders in Schichtstoffarbeitsplatten ist ein flexibles Dichtband erforderlich.

Ablaufverschraubungen für Kombinationen aus zwei Einzelbecken bitte separat bestellen.

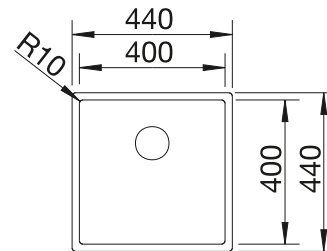

## EMPFEHLUNG OPTIONALES ZUBEHÖR

Schneidbrett aus Nussbaum mit Edelstahlgriff  
223074

Resteschale Edelstahl  
219649

Anlegbarer Tropf aus Edelstahl  
223067

## BLANCO UNIT MIT CLARON 400-IF

drink.filter EVOL-S Pro

SELECT II 45/2

siehe Seite 329

siehe Seite 422

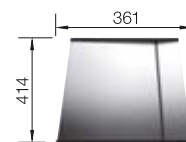
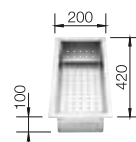
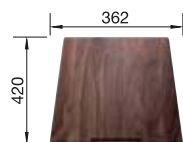



# ANDANO 400-U EDELSTAHL



- Ausgewogene Komposition optischer und funktionaler Elemente
- Moderne Gesamtanmutung durch harmonisches Zusammenspiel von Eck- und Bodenradien und der Seidenglanz-Oberfläche
- Hochwertige Ausstattung mit verdecktem Überlauf C-overflow und Ablaufsystem InFino – elegant integriert und besonders pflegeleicht
- Großes Beckenvolumen und praktisch nutzbare Bodenfläche
- Edles Zubehör optional erhältlich

450 Unterschrank mm



Unterbau



450 mm

## OBERFLÄCHE

Seidenglanz

## IM LIEFERUMFANG ENTHALTEN

ohne Ablauffernbedienung

522959

## IM LIEFERUMFANG ENTHALTEN



Ablaufgarnitur mit Raumsparrohr, 3 1/2" InFino-Korbventil, Befestigungsset

## TECHNISCHE ZEICHNUNG



Beckentiefe 190 mm  
Ausschnitt-Daten für alle Einbauverfahren finden Sie in unserem Internet-Download

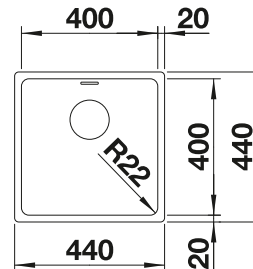

Edelstahl  
Becken

4

## EMPFEHLUNG OPTIONALES ZUBEHÖR

Esche-Compound-Schneidbrett  
230700



Multifunktionsschale aus  
Edelstahl  
227692

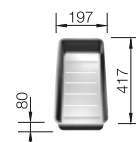

Klappmatte  
238482

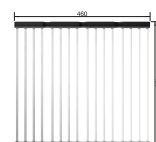

## BLANCO UNIT MIT ANDANO 400-U

SONEA-S Flexo

siehe Seite 354



FLEXON II 45/2

siehe Seite 424



# ANDANO 400-IF/A EDELSTAHL



- Ausgewogene Komposition optischer und funktionaler Elemente
- Das harmonische Zusammenspiel zwischen den Radien und dem Oberflächendesign schafft eine moderne Anmutung
- Elegant gestalteter Nassbereich mit integrierter Armaturenbank in nur einem Arbeitsplattenausschnitt
- Hochwertige Ausstattung mit verdecktem C-overflow und InFino Ablaufsystem mit der flachen und intuitiven Ablauferrbedienung PushControl

450 mm Unterschrank | IF-Flachrand



450 mm

## OBERFLÄCHE

Seidenglanz

## IM LIEFERUMFANG ENTHALTEN

mit Ablauferrbedienung

525244

## IM LIEFERUMFANG ENTHALTEN



## TECHNISCHE ZEICHNUNG



Ablaufgarnitur mit Raumsparrohr, 3 1/2" InFino-Korbventil mit Ablauferrbedienung (PushControl), Befestigungsset

Beckentiefe 190 mm  
Zusätzliche Lochbohrung möglich. Die nachträgliche Lochbohrung sollte durch einen Fachbetrieb ausgeführt werden.

Ausschnitt-Daten für alle Einbauverfahren finden Sie in unserem Internet-Download

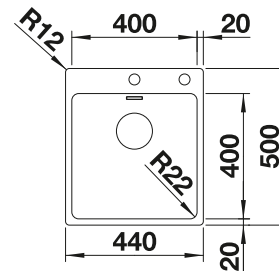

## EMPFEHLUNG OPTIONALES ZUBEHÖR

Esche-Compound-Schneidbrett  
230700

Multifunktionsschale aus  
Edelstahl  
227692

Klappmatte  
238482

## BLANCO UNIT MIT ANDANO 400-IF/A

SONEA-S Flexo  
siehe Seite 354

FLEXON II 45/2  
siehe Seite 424

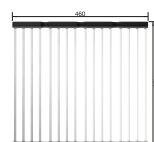
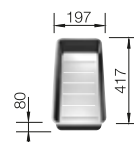
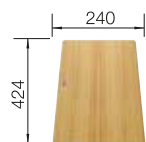

# ANDANO 400-IF EDELSTAHL



- Ausgewogene Komposition optischer und funktionaler Elemente
- Moderne Gesamtanmutung durch harmonisches Zusammenspiel von Eck- und Bodenradien und der Seidenglanz-Oberfläche
- Hochwertige Ausstattung mit verdecktem Überlauf C-overflow und Ablaufsystem InFino – elegant integriert und besonders pflegeleicht
- Großes Beckenvolumen und praktisch nutzbare Bodenfläche
- Eleganter IF-Flachrand für den flächenbündigen und aufliegenden Einbau

**450** Unterschrank  
mm



IF-  
Flachrand



450 mm

## OBERFLÄCHE

Seidenglanz

## IM LIEFERUMFANG ENTHALTEN

ohne Ablaufernbedienung

522957

## IM LIEFERUMFANG ENTHALTEN



Ablaufgarnitur mit Raumsparrohr, 3 1/2" InFino-Korbventil, Befestigungsset

## TECHNISCHE ZEICHNUNG



Beckentiefe 190 mm  
Für Einbau von Küchenarmatur, Ablaufernbedienung oder Spülmittelspender in Schichtstoffplatten empfehlen wir ein flexibles Dichtungsband.  
Ausschnitt-Daten für alle Einbauverfahren finden Sie in unserem Internet-Download

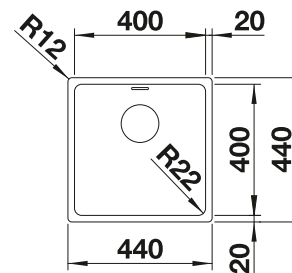

Edelstahl  
Becken

4

## EMPFEHLUNG OPTIONALES ZUBEHÖR

Esche-Compound-  
Schneidbrett  
230700

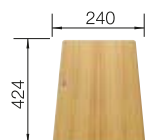

Multifunktionsschale aus  
Edelstahl  
227692

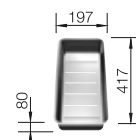

Wellentropf  
230734

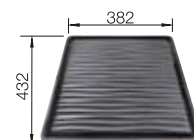

## BLANCO UNIT MIT ANDANO 400-IF

SONEA-S Flexo  
siehe Seite 354



FLEXON II 45/2  
siehe Seite 424



Detaillierte Maße und Zeichnungen mit Ausschnitten finden Sie im Internet unter [www.blanco.com](http://www.blanco.com). Infos zur Verordnung (EG) 1907/2006 (REACH) finden Sie im Servicekapitel.

**BLANCO**

187

# SOLIS 400-U EDELSTAHL



- Harmonisches Zusammenspiel funktionaler und optischer Elemente
- Hochwertige Ausstattung mit verdecktem Überlauf C-overflow und Ablaufsystem InFino – elegant integriert und pflegeleicht
- Großes Beckenvolumen und praktisch nutzbare Bodenfläche
- Funktionales Zubehör optional erhältlich

450 mm

**450** Unterschrank mm



Unterbau

## OBERFLÄCHE

● Bürstfinish

## IM LIEFERUMFANG ENTHALTEN

ohne Abflafernbedienung, ohne Zubehör

526117

## IM LIEFERUMFANG ENTHALTEN



Ablaufgarnitur mit Raumsparrohr, 3 1/2" InFino-Korbventil, Befestigungsset

## TECHNISCHE ZEICHNUNG



Beckentiefe 185 mm  
Ausschnitt-Daten für alle Einbauverfahren finden Sie in unserem Internet-Download

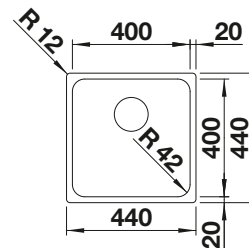

Edelstahl Becken

4

## EMPFEHLUNG OPTIONALES ZUBEHÖR

Schneidbrett aus Bambus

Geschirrkorb aus Edelstahl

Wellentropf

## BLANCO UNIT MIT SOLIS 400-U

CANDOR-S

FLEXON II 45/2

239449

514238

230734

siehe Seite 377

siehe Seite 424

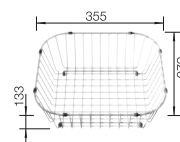

# SOLIS 400-IF/A EDELSTAHL



- Harmonisches Zusammenspiel funktionaler und optischer Elemente
- Hochwertige Ausstattung mit verdecktem Überlauf C-overflow und InFino Ablaufsystem mit der flachen und intuitiven Ablauferrbedienung PushControl
- Großes Beckenvolumen und praktisch nutzbare Bodenfläche
- Eleganter IF-Flachrand für den flächenbündigen und Einbau von oben
- Funktionales Zubehör optional erhältlich

450 Unterschrank mm |  IF-Flachrand

450 mm

## OBERFLÄCHE

 Bürstfinish

## IM LIEFERUMFANG ENTHALTEN

mit Ablauferrbedienung, ohne Zubehör

526119

## IM LIEFERUMFANG ENTHALTEN



Ablaufgarnitur mit Raumsparrohr, 3 1/2" InFino-Korbventil mit Ablauferrbedienung (PushControl), Befestigungsset

## TECHNISCHE ZEICHNUNG



Beckentiefe 185 mm  
Zusätzliche Lochbohrung möglich. Die nachträgliche Lochbohrung sollte durch einen Fachbetrieb ausgeführt werden.

Ausschnitt-Daten für alle Einbauverfahren finden Sie in unserem Internet-Download

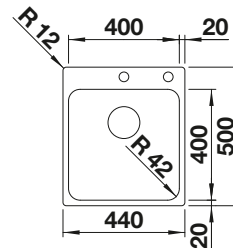

Edelstahl  
Becken

4

## EMPFEHLUNG OPTIONALES ZUBEHÖR

Schneidbrett aus Bambus

TOP-Schienen

Abtropfwanne

## BLANCO UNIT MIT SOLIS 400-IF/A

CANDOR-S

FLEXON II 45/2

239449

235906

513485

siehe Seite 377

siehe Seite 424

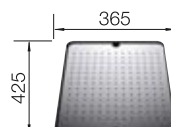
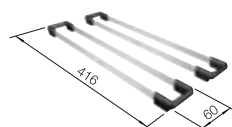
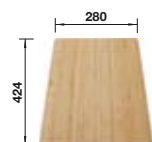

# SOLIS 400-IF EDELSTAHL



- Harmonisches Zusammenspiel funktionaler und optischer Elemente
- Hochwertige Ausstattung mit verdecktem Überlauf C-overflow und Ablaufsystem InFino – elegant integriert und pflegeleicht
- Großes Beckenvolumen und praktisch nutzbare Bodenfläche
- Eleganter IF-Flachrand für den flächenbündigen und Einbau von oben
- Funktionales Zubehör optional erhältlich

450 mm Unterschrank | IF-Flachrand

450 mm

## OBERFLÄCHE

Bürstfinish

## IM LIEFERUMFANG ENTHALTEN

ohne Ablaufernbedienung, ohne Zubehör

526118

## IM LIEFERUMFANG ENTHALTEN



Ablaufgarnitur mit Raumsparrohr, 3 1/2" InFino-Korbventil, Befestigungsset

## TECHNISCHE ZEICHNUNG



Beckentiefe 185 mm  
Für Einbau von Küchenarmatur, Ablaufernbedienung oder Spülmittelspender in Schichtstoffplatten empfehlen wir ein flexibles Dichtungsband.  
Ausschnitt-Daten für alle Einbauverfahren finden Sie in unserem Internet-Download

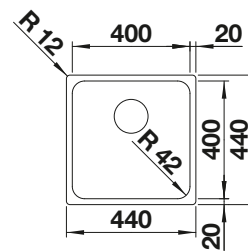

## EMPFEHLUNG OPTIONALES ZUBEHÖR

Schneidbrett aus Bambus

239449

Geschirrkorb aus Edelstahl

514238

Wellentropf

230734

## BLANCO UNIT MIT SOLIS 400-IF

CANDOR-S

siehe Seite 377

FLEXON II 45/2

siehe Seite 424

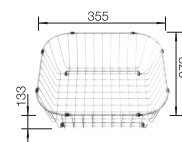

# SUPRA 400-U EDELSTAHL



- Vielseitiges Programm mit zahlreichen Kombinationsmöglichkeiten
- Zur individuellen Zusammenstellung von Haupt- und Zusatzbecken
- Praktisches Zubehör optional erhältlich

**450** Unterschrank  
mm



Unterbau

450 mm

## OBERFLÄCHE

● Bürstfinish

## IM LIEFERUMFANG ENTHALTEN

ohne Ablauffernbedienung

518201

## IM LIEFERUMFANG ENTHALTEN

Ablaufgarnitur mit Raumsparrohr, 3 1/2" Korbventil, Befestigungsset

## TECHNISCHE ZEICHNUNG



Beckentiefe 175 mm  
Ausschnitt-Daten für alle Einbauverfahren finden Sie in unserem Internet-Download

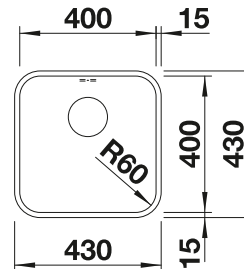

Edelstahl  
Becken

4

## EMPFEHLUNG OPTIONALES ZUBEHÖR

TOP-Schienen

235906

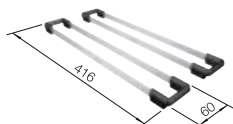

Geschirrkorb aus Edelstahl

514238

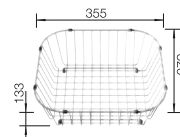

Wellentropf

230734



## BLANCO UNIT MIT SUPRA 400-U

MIDA-S

siehe Seite 387



BOTTON Pro 45/2  
Automatic

siehe Seite 429



# SUPRA 400-IF/A R12 EDELSTAHL



- Vielseitiges Programm
- Mit integrierter Armaturenbank in nur einem Arbeitsplattenausschnitt
- Eleganter IF-Flachrand für den flächenbündigen und aufliegenden Einbau
- Praktisches Zubehör optional erhältlich

450 mm Unterschrank | IF-Flachrand

450 mm

## OBERFLÄCHE

● Bürstfinish

## IM LIEFERUMFANG ENTHALTEN

mit Ablaufernbedienung

526353

## IM LIEFERUMFANG ENTHALTEN

Ablaufgarnitur mit Raumsparrohr, 3 1/2" Korbventil mit Ablaufernbedienung (Zugknopf), Befestigungsset

## TECHNISCHE ZEICHNUNG



Beckentiefe 175 mm  
Zusätzliche Lochbohrung möglich. Die nachträgliche Lochbohrung sollte durch einen Fachbetrieb ausgeführt werden.

Ausschnitt-Daten für alle Einbauverfahren finden Sie in unserem Internet-Download

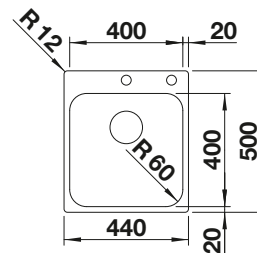

Edelstahl Becken

4

## EMPFEHLUNG OPTIONALES ZUBEHÖR

Klappmatte

238482



Geschirrkorb aus Edelstahl

514238

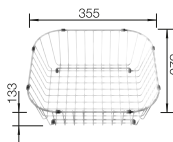

Wellentropf

230734

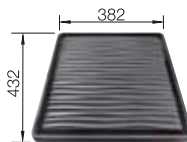

## BLANCO UNIT MIT SUPRA 400-IF/A R12

MIDA-S

siehe Seite 387



SOLON-IF

siehe Seite 432





# SUPRA 400-IF R12 EDELSTAHL



- Vielseitiges Programm
- Eleganter IF-Flachrand für den flächenbündigen und aufliegenden Einbau
- Praktisches Zubehör optional erhältlich

450 mm Unterschrank | IF-Flachrand

450 mm

## OBERFLÄCHE

● Bürstfinish

## IM LIEFERUMFANG ENTHALTEN

ohne Ablaufernbedienung

526350

## IM LIEFERUMFANG ENTHALTEN

Ablaufgarnitur mit Raumsparrohr, 3 1/2" Korbventil, Befestigungsset

## TECHNISCHE ZEICHNUNG



Beckentiefe 175 mm  
Für Einbau von Küchenarmatur, Ablaufernbedienung oder Spülmittelspender in Schichtstoffplatten empfehlen wir ein flexibles Dichtungsband.  
Ausschnitt-Daten für alle Einbauverfahren finden Sie in unserem Internet-Download

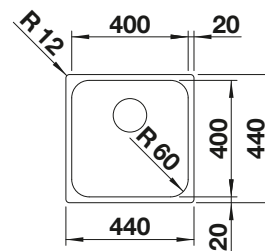

Edelstahl  
Becken

4

## EMPFEHLUNG OPTIONALES ZUBEHÖR

TOP-Schienen

235906

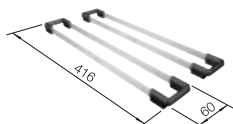

Geschirrkorb aus Edelstahl

514238

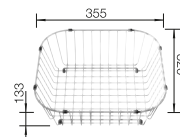

Wellentropf

230734

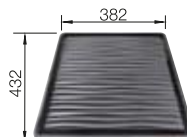

## BLANCO UNIT MIT SUPRA 400-IF R12

MIDA-S

siehe Seite 387



SOLON-IF

siehe Seite 432



# RONDOSOL EDELSTAHL



- Zeitloses Spüledesign
- Optionales Zubehör erhältlich
- Eleganter IF-Flachrand für flächenbündigen oder aufliegenden Einbau



IF-  
Flachrand





Einbau von oben  
und Unterbau

450 mm

Edelstahl  
Becken

4

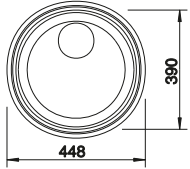
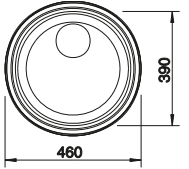
UNTERSCHRANK MM	<b>450</b>	<b>450</b>
RONDOSOL	IF	
		
	514647	513306
Beckentiefe	165 mm	165 mm
		
	Ausschnitt für IF-Flachrand von oben auf Arbeitsplatte aufliegend	Unterbau ohne Überstand, Ausschnitt dafür Ø 424 mm.
	Für Einbau von Küchenarmatur, Ablaufernbedienung oder Spülmittelspender in Schichtstoffplatten empfehlen wir ein flexibles Dichtungsband. Ausschnitt-Daten für alle Einbauverfahren finden Sie in unserem Internet-Download	Für Einbau von Küchenarmatur, Ablaufernbedienung oder Spülmittelspender in Schichtstoffplatten empfehlen wir ein flexibles Dichtungsband. Ausschnitt-Daten für alle Einbauverfahren finden Sie in unserem Internet-Download
PLANUNGSHINWEIS	Flächenbündiger Einbau	
IM LIEFERUMFANG ENTHALTEN Ohne Ablaufernbedienung	Ablaufaufgarnitur mit Raumsparrohr, 3 ½" Korbventil	Ablaufaufgarnitur mit Raumsparrohr, 3 ½" Korbventil, Dichtung

## EMPFEHLUNG OPTIONALES ZUBEHÖR

Schneidbrett aus massiver  
Buche  
218421

Geschirrkorb aus Edelstahl  
220574

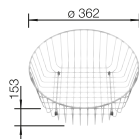

## BLANCO UNIT MIT RONDOSOL

MIDA-S

BOTTON Pro 45/2  
Automatic

siehe Seite 387

siehe Seite 429



# BLANCODANA 45 EDELSTAHL



- Großzügiges, komfortables Einzelbecken auf kleinstem Raum
- Praktische durchgehende Batteriebank
- Attraktives, modernes Design
- 3 1/2" Korbventil

**450** Unterschrank mm

 Einbau von oben

450 mm

## OBERFLÄCHE

 Naturfinish

## IM LIEFERUMFANG ENTHALTEN

ohne Ablauffernbedienung

525322

## IM LIEFERUMFANG ENTHALTEN

Ablaufgarnitur mit Raumsparrohr, 3 1/2" Korbventil

## TECHNISCHE ZEICHNUNG



Beckentiefe 158 mm  
Ausschnitt-Daten für alle Einbauverfahren finden Sie in unserem Internet-Download

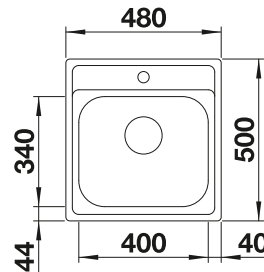

Edelstahl  
Becken

4

## EMPFEHLUNG OPTIONALES ZUBEHÖR

Schneidbrett aus massiver  
Buche  
218313

Schneidbrett aus wertigem  
Kunststoff in weiß  
217611

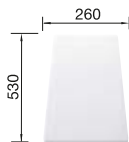
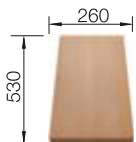

## BLANCO UNIT MIT BLANCODANA 45

MIDA

SOLON-IF

siehe Seite 388

siehe Seite 432



# TOP EE 4 X 4 EDELSTAHL



- Die praktische Lösung für einfache Anforderungen
- 1 ½“ Edelstahl-Auslauf



Einbau  
von oben

450 mm

UNTERSCHRANK MM

450

TOP EE 4 x 4



 Naturfinish

501065

Beckentiefe

150 mm

 Ablaufgarnitur

222458

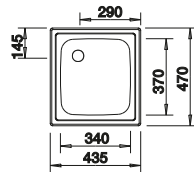

Ablaufgarnitur 1 ½“ bitte separat bestellen.  
Maße des Beckens: 340 x 370 x 150 mm  
Ausschnittmaße: 417 x 452 mm

PLANUNGSHINWEIS

## EMPFEHLUNG OPTIONALES ZUBEHÖR

Geschirrkorb aus Edelstahl

Wellentropf

514238

230734

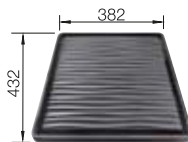
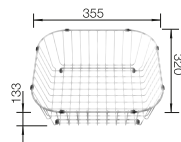

## BLANCO UNIT MIT TOP EE 4 X 4

DARAS-S

BOTTON Pro 45/2  
Automatic

siehe Seite 396

siehe Seite 429



# CLARON 340-U DURINOX EDELSTAHL



- Elegant-pures Design mit prägnanten Eckradien von 10 mm
- Samt-matte Optik mit homogener Oberflächenstruktur und angenehm warmer Haptik
- Smarte Oberfläche: extrem widerstandsfähig gegenüber Kratzern
- Mit verdecktem Überlauf C-overflow in Durinox-Oberfläche
- Ablaufsystem InFino – elegant integriert und pflegeleicht
- Optimale Ausnutzung des Beckenvolumens durch extra tiefe Becken und ausgeprägt kleine Radien

400

Unterschrank  
mm



Unterbau

400 mm

## OBERFLÄCHE

Durinox

## IM LIEFERUMFANG ENTHALTEN

ohne Ablaufernbedienung

523384

## IM LIEFERUMFANG ENTHALTEN



Ablaufgarnitur mit Raumsparrohr, 3 1/2" InFino-Korbventil, Befestigungsset

## TECHNISCHE ZEICHNUNG



Beckentiefe 190 mm  
Ablaufverschraubungen für Kombinationen aus zwei Einzelbecken bitte separat bestellen

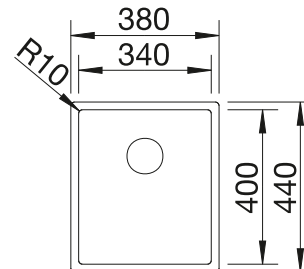

Edelstahl  
Becken

4

## EMPFEHLUNG OPTIONALES ZUBEHÖR

Schneidbrett aus Nussbaum  
mit Edelstahlgriff  
223074

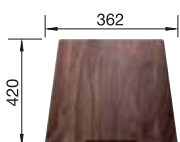

Anlegbarer Tropf aus  
Edelstahl  
223067

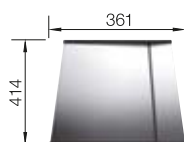

Klappmatte  
238482



## BLANCO UNIT MIT CLARON 340-U DURINOX

drink.filter EVOL-S Pro

siehe Seite 329



FLEXON II 30/2

siehe Seite 425



# CLARON 340-U EDELSTAHL



- Elegant-pures Beckendesign
- Prägnanter Radius von 10 mm für mehr Design - ohne auf funktionale Vorteile zu verzichten
- Optimale Ausnutzung des Beckenvolumens durch extra tiefe Becken und ausgeprägt kleine Radien
- Ablaufsystem InFino – elegant integriert und pflegeleicht

**400** Unterschrank mm

 Unterbau

400 mm

## OBERFLÄCHE

 Seidenglanz

## IM LIEFERUMFANG ENTHALTEN

ohne Ablaufernbedienung

521571

## IM LIEFERUMFANG ENTHALTEN



Ablaugarnitur mit Raumsparrohr, 3 1/2" InFino-Korbventil, Befestigungsset

## TECHNISCHE ZEICHNUNG



Beckentiefe 190 mm  
Ablaufverschraubungen für Kombinationen aus zwei Einzelbecken bitte separat bestellen

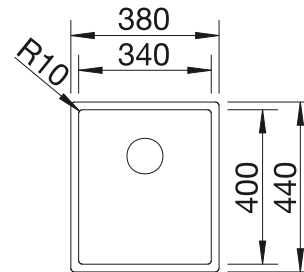

Edelstahl  
Becken

4

## EMPFEHLUNG OPTIONALES ZUBEHÖR

Resteschale Edelstahl  
219649

Anlegbarer Tropf aus  
Edelstahl  
223067

Klappmatte  
238482

## BLANCO UNIT MIT CLARON 340-U

drink.filter EVOL-S Pro  
siehe Seite 329

SOLON-IF  
siehe Seite 432

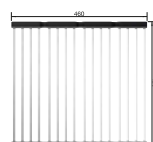
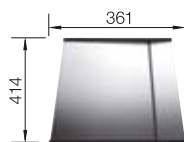
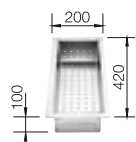

# CLARON 340-IF DURINOX EDELSTAHL



- Elegant-pures Design mit prägnanten Eckradien von 10 mm
- Samt-matte Optik mit homogener Oberflächenstruktur und angenehm warmer Haptik
- Smarte Oberfläche: extrem widerstandsfähig gegenüber Kratzern
- Mit verdecktem Überlauf C-overflow in Durinox-Oberfläche
- Ablaufsystem InFino – elegant integriert und pflegeleicht
- Optimale Ausnutzung des Beckenvolumens durch extra tiefe Becken und ausgeprägt kleine Radien

400 mm Unterschrank | IF-Flachrand

400 mm

## OBERFLÄCHE

Durinox

## IM LIEFERUMFANG ENTHALTEN

ohne Ablaufernbedienung

523388

## IM LIEFERUMFANG ENTHALTEN



Ablaufgarnitur mit Raumsparrohr, 3 1/2" InFino-Korbventil, Befestigungsset

## TECHNISCHE ZEICHNUNG



Beckentiefe 190 mm  
Für den Einbau einer Küchenarmatur, Ablaufernbedienung oder eines Seifenspenders in Schichtstoffarbeitsplatten ist ein flexibles Dichtband erforderlich.

Ablaufverschraubungen für Kombinationen aus zwei Einzelbecken bitte separat bestellen.

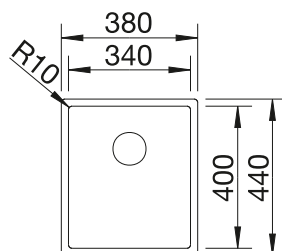

Edelstahl  
Becken

4

## EMPFEHLUNG OPTIONALES ZUBEHÖR

Schneidbrett aus Nussbaum mit Edelstahlgriff  
223074

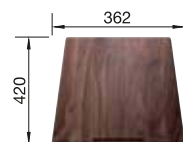

Anlegbarer Tropf aus Edelstahl  
223067

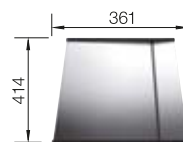

Klappmatte  
238482



## BLANCO UNIT MIT CLARON 340-IF DURINOX

drink.filter EVOL-S Pro

siehe Seite 329



FLEXON II 30/2

siehe Seite 425



# CLARON 340-IF EDELSTAHL



- Elegant-pures Beckendesign ohne sichtbare Bodenprägung
- Prägnanter Radius von 10 mm für mehr Design - ohne auf funktionale Vorteile zu verzichten
- Optimale Ausnutzung des Beckenvolumens durch extra tiefe Becken und ausgeprägt kleine Radien
- Flach aufliegender IF-Flachrand
- Ablaufsystem InFino – elegant integriert und pflegeleicht

**400** Unterschrank mm |  IF-Flachrand

400 mm

Edelstahl Becken

4

## OBERFLÄCHE

 Seidenglanz

## IM LIEFERUMFANG ENTHALTEN

ohne Ablaufernbedienung

521570

## IM LIEFERUMFANG ENTHALTEN



Ablaufgarnitur mit Raumsparrohr, 3 1/2" InFino-Korbventil, Befestigungsset

## TECHNISCHE ZEICHNUNG



Beckentiefe 190 mm  
Für den Einbau einer Küchenarmatur, Ablaufernbedienung oder eines Seifenspenders in Schichtstoffarbeitsplatten ist ein flexibles Dichtband erforderlich.

Ablaufverschraubungen für Kombinationen aus zwei Einzelbecken bitte separat bestellen.

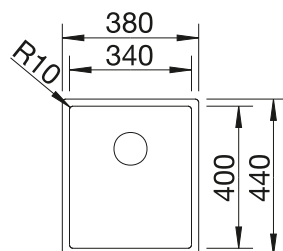

## EMPFEHLUNG OPTIONALES ZUBEHÖR

Resteschale Edelstahl  
219649

Klappmatte  
238482

Anlegbarer Tropf aus Edelstahl  
223067

## BLANCO UNIT MIT CLARON 340-IF

drink.filter EVOL-S Pro  
siehe Seite 329

FLEXON II 30/2  
siehe Seite 425

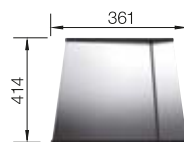
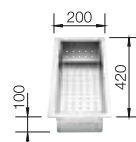

200

**BLANCO**

Detaillierte Maße und Zeichnungen mit Ausschnitten finden Sie im Internet unter [www.blanco.com](http://www.blanco.com). Infos zur Verordnung (EG) 1907/2006 (REACH) finden Sie im Servicekapitel.



# ANDANO 340-U EDELSTAHL



- Ausgewogene Komposition optischer und funktionaler Elemente
- Moderne Gesamtanmutung durch harmonisches Zusammenspiel von Eck- und Bodenradien und der Seidenglanz-Oberfläche
- Hochwertige Ausstattung mit verdecktem Überlauf C-overflow und Ablaufsystem InFino – elegant integriert und besonders pflegeleicht
- Großes Beckenvolumen und praktisch nutzbare Bodenfläche
- Edles Zubehör optional erhältlich

**400** Unterschrank mm



Unterbau



400 mm

## OBERFLÄCHE

Seidenglanz

## IM LIEFERUMFANG ENTHALTEN

ohne Ablauffernbedienung

522955

## IM LIEFERUMFANG ENTHALTEN



Ablaufgarnitur mit Raumsparrohr, 3 1/2" InFino-Korbventil, Befestigungsset

## TECHNISCHE ZEICHNUNG



Beckentiefe 190 mm  
Ausschnitt-Daten für alle Einbauverfahren finden Sie in unserem Internet-Download

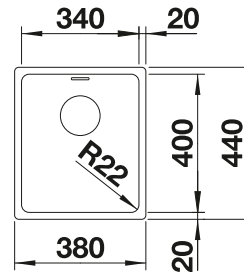

Edelstahl  
Becken

4

## EMPFEHLUNG OPTIONALES ZUBEHÖR

Esche-Compound-Schneidbrett  
230700



Multifunktionsschale aus  
Edelstahl  
227692

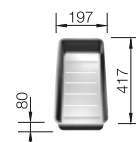

Klappmatte  
238482

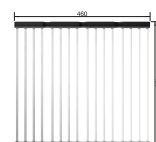

## BLANCO UNIT MIT ANDANO 340-U

SONEA-S Flexo  
siehe Seite 354



FLEXON II 30/2  
siehe Seite 425



Detaillierte Maße und Zeichnungen mit Ausschnitten finden Sie im Internet unter [www.blanco.com](http://www.blanco.com). Infos zur Verordnung (EG) 1907/2006 (REACH) finden Sie im Servicekapitel.

**BLANCO**

201

# ANDANO 340-IF EDELSTAHL



- Ausgewogene Komposition optischer und funktionaler Elemente
- Moderne Gesamtanmutung durch harmonisches Zusammenspiel von Eck- und Bodenradien und der Seidenglanz-Oberfläche
- Hochwertige Ausstattung mit verdecktem Überlauf C-overflow und Ablaufsystem InFino – elegant integriert und besonders pflegeleicht
- Großes Beckenvolumen und praktisch nutzbare Bodenfläche
- Eleganter IF-Flachrand für den flächenbündigen und aufliegenden Einbau

400 mm Unterschrank | IF-Flachrand



400 mm

## OBERFLÄCHE

Seidenglanz

## IM LIEFERUMFANG ENTHALTEN

ohne Ablaufernbedienung

522953

## IM LIEFERUMFANG ENTHALTEN



Ablaugarnitur mit Raumsparrohr, 3 1/2" InFino-Korbventil, Befestigungsset

## TECHNISCHE ZEICHNUNG



Beckentiefe 190 mm  
Für Einbau von Küchenarmatur, Ablaufernbedienung oder Spülmittelspender in Schichtstoffplatten empfehlen wir ein flexibles Dichtungsband.  
Ausschnitt-Daten für alle Einbauverfahren finden Sie in unserem Internet-Download

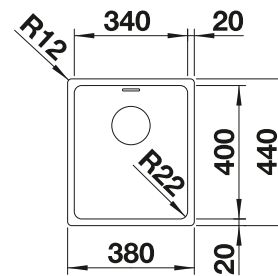

## EMPFEHLUNG OPTIONALES ZUBEHÖR

Esche-Compound-Schneidbrett  
230700

Multifunktionsschale aus  
Edelstahl  
227692

Wellentropf  
230734

## BLANCO UNIT MIT ANDANO 340-IF

SONEA-S Flexo  
siehe Seite 354

FLEXON II 30/2  
siehe Seite 425

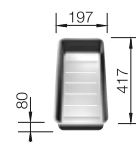

# SOLIS 340-U EDELSTAHL



- Harmonisches Zusammenspiel funktionaler und optischer Elemente
- Hochwertige Ausstattung mit verdecktem Überlauf C-overflow und Ablaufsystem InFino – elegant integriert und pflegeleicht
- Großes Beckenvolumen und praktisch nutzbare Bodenfläche
- Funktionales Zubehör optional erhältlich

**400** Unterschrank mm



Unterbau

400 mm

## OBERFLÄCHE

 Bürstfinish

## IM LIEFERUMFANG ENTHALTEN

ohne Ablauffernbedienung, ohne Zubehör

526115

## IM LIEFERUMFANG ENTHALTEN



Ablaufgarnitur mit Raumsparrohr, 3 1/2" InFino-Korbventil, Befestigungsset

## TECHNISCHE ZEICHNUNG



Beckentiefe 185 mm  
Ausschnitt-Daten für alle Einbauverfahren finden Sie in unserem Internet-Download

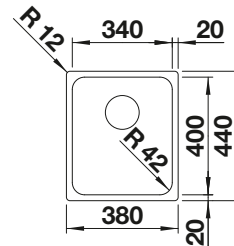

Edelstahl  
Becken

4

## EMPFEHLUNG OPTIONALES ZUBEHÖR

Schneidbrett aus Bambus

239449

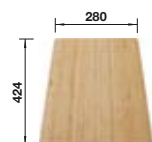

Geschirrkorb aus Edelstahl

514238

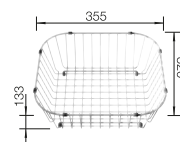

Wellentropf

230734



## BLANCO UNIT MIT SOLIS 340-U

CANDOR-S

siehe Seite 377



FLEXON II 30/1

siehe Seite 425



# SOLIS 340-IF EDELSTAHL



- Harmonisches Zusammenspiel funktionaler und optischer Elemente
- Hochwertige Ausstattung mit verdecktem Überlauf C-overflow und Ablaufsystem InFino – elegant integriert und pflegeleicht
- Großes Beckenvolumen und praktisch nutzbare Bodenfläche
- Eleganter IF-Flachrand für den flächenbündigen und Einbau von oben
- Funktionales Zubehör optional erhältlich

400 mm

**400** Unterschrank mm |  IF-Flachrand

## OBERFLÄCHE

 Bürstfinish

## IM LIEFERUMFANG ENTHALTEN

ohne Ablaufernbedienung, ohne Zubehör

526116

## IM LIEFERUMFANG ENTHALTEN



Ablaufgarnitur mit Raumsparrohr, 3 1/2" InFino-Korbventil, Befestigungsset

## TECHNISCHE ZEICHNUNG



Beckentiefe 185 mm  
Für Einbau von Küchenarmatur, Ablaufernbedienung oder Spülmittelspender in Schichtstoffplatten empfehlen wir ein flexibles Dichtungsband.  
Ausschnitt-Daten für alle Einbauverfahren finden Sie in unserem Internet-Download

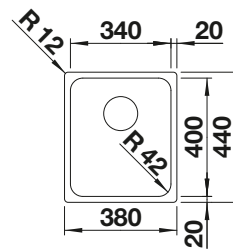

## EMPFEHLUNG OPTIONALES ZUBEHÖR

Schneidbrett aus Bambus

Geschirrkorb aus Edelstahl

Wellentropf

## BLANCO UNIT MIT SOLIS 340-IF

CANDOR-S

FLEXON II 30/1

239449

514238

230734

siehe Seite 377

siehe Seite 425

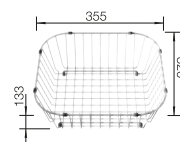
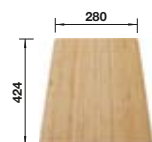

# SUPRA 340-U EDELSTAHL



- Vielseitiges Programm mit zahlreichen Kombinationsmöglichkeiten
- Zur individuellen Zusammenstellung von Haupt- und Zusatzbecken
- Praktisches Zubehör optional erhältlich

400

Unterschrank  
mm



Unterbau

400 mm

## OBERFLÄCHE

● Bürstfinish

## IM LIEFERUMFANG ENTHALTEN

ohne Ablauffernbedienung

518199

## IM LIEFERUMFANG ENTHALTEN

Ablaufgarnitur mit Raumsparrohr, 3 1/2" Korbventil, Befestigungsset

## TECHNISCHE ZEICHNUNG



Beckentiefe 175 mm  
Ausschnitt-Daten für alle Einbauverfahren finden Sie in unserem Internet-Download

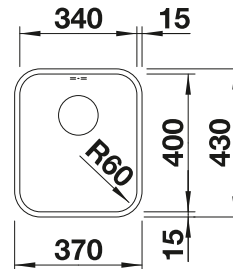

Edelstahl  
Becken

4

## EMPFEHLUNG OPTIONALES ZUBEHÖR

TOP-Schienen

235906

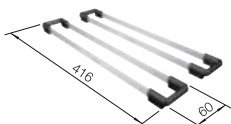

Geschirrkorb aus Edelstahl

514238

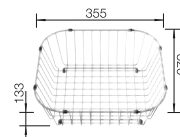

Wellentropf

230734



## BLANCO UNIT MIT SUPRA 340-U

MIDA-S

siehe Seite 387



BOTTON II 30/2

siehe Seite 431



# CLARON 180-U EDELSTAHL



- Elegant-pures Beckendesign
- Prägnanter Radius von 10 mm für mehr Design - ohne auf funktionale Vorteile zu verzichten
- Optimale Ausnutzung des Beckenvolumens durch extra tiefe Becken und ausgeprägt kleine Radien
- Ablaufsystem InFino – elegant integriert und pflegeleicht

300 mm

**300** Unterschrank mm

 Unterbau

## OBERFLÄCHE

 Seidenglanz

## IM LIEFERUMFANG ENTHALTEN

ohne Ablauffernbedienung

521565

## IM LIEFERUMFANG ENTHALTEN



Ablaufgarnitur mit Raumsparrohr, 3 1/2" InFino-Korbventil, Befestigungsset

## TECHNISCHE ZEICHNUNG



Beckentiefe 130 mm  
Ablaufverschraubungen für Kombinationen aus zwei Einzelbecken bitte separat bestellen

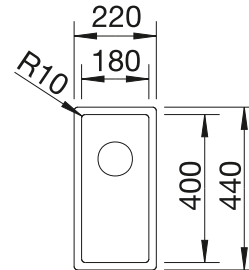

Edelstahl Becken

4

## EMPFEHLUNG OPTIONALES ZUBEHÖR

Resteschale Edelstahl  
219649

Anlegbarer Tropf aus Edelstahl  
223067

TOP-Schienen  
235906

## BLANCO UNIT MIT CLARON 180-U

drink.filter EVOL-S Pro  
siehe Seite 329

SOLON-IF  
siehe Seite 432

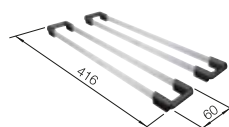
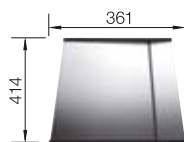
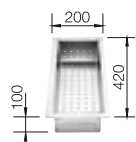

# CLARON 180-IF EDELSTAHL



- Elegant-pures Beckendesign ohne sichtbare Bodenprägung
- Prägnanter Radius von 10 mm für mehr Design - ohne auf funktionale Vorteile zu verzichten
- Optimale Ausnutzung des Beckenvolumens durch extra tiefe Becken und ausgeprägt kleine Radien
- Flach aufliegender IF-Flachrand
- Ablaufsystem InFino – elegant integriert und pflegeleicht

**300** Unterschrank mm |  IF-Flachrand

300 mm

## OBERFLÄCHE

 Seidenglanz

## IM LIEFERUMFANG ENTHALTEN

ohne Ablauffernbedienung

521564

## IM LIEFERUMFANG ENTHALTEN



Ablaufgarnitur mit Raumsparrohr, 3 1/2" InFino-Korbventil, Befestigungsset

## TECHNISCHE ZEICHNUNG



Beckentiefe 130 mm  
Für den Einbau einer Küchenarmatur, Ablauffernbedienung oder eines Seifenspenders in Schichtstoffarbeitsplatten ist ein flexibles Dichtband erforderlich.

Ablaufverschraubungen für Kombinationen aus zwei Einzelbecken bitte separat bestellen.

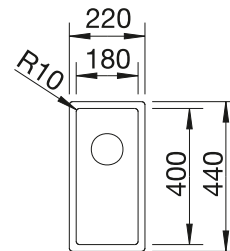

Edelstahl  
Becken

4

## EMPFEHLUNG OPTIONALES ZUBEHÖR

Resteschale Edelstahl  
219649

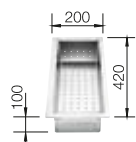

Anlegbarer Tropf aus  
Edelstahl  
223067

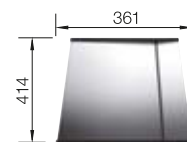

TOP-Schienen  
235906

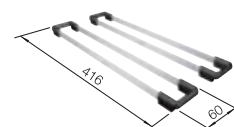

## BLANCO UNIT MIT CLARON 180-IF

drink.filter EVOL-S Pro  
siehe Seite 329



SOLON-IF  
siehe Seite 432



# ANDANO 180-U EDELSTAHL



- Ausgewogene Komposition optischer und funktionaler Elemente
- Moderne Gesamtanmutung durch harmonisches Zusammenspiel von Eck- und Bodenradien und der Seidenglanz-Oberfläche
- Hochwertige Ausstattung mit verdecktem Überlauf C-overflow und Ablaufsystem InFino – elegant integriert und besonders pflegeleicht
- Großes Beckenvolumen und praktisch nutzbare Bodenfläche
- Edles Zubehör optional erhältlich

**300** Unterschrank mm



Unterbau



300 mm

## OBERFLÄCHE

Seidenglanz

## IM LIEFERUMFANG ENTHALTEN

ohne Ablaufernbedienung, ohne Zubehör

522952

## IM LIEFERUMFANG ENTHALTEN



Ablaufgarnitur mit Raumsparrohr, 3 1/2" InFino-Korbventil, Befestigungsset

## TECHNISCHE ZEICHNUNG

Beckentiefe 130 mm  
Ausschnitt-Daten für alle Einbauverfahren finden Sie in unserem Internet-Download

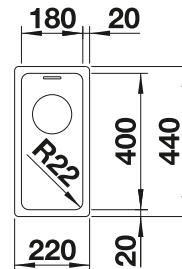

Edelstahl  
Becken

4

## EMPFEHLUNG OPTIONALES ZUBEHÖR

Multifunktionsschale aus  
Edelstahl  
227692

Klappmatte  
238482

Wellentropf  
230734

## BLANCO UNIT MIT ANDANO 180-U

SONEA-S Flexo  
siehe Seite 354

FLEXON II 30/2  
siehe Seite 425

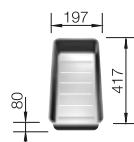



# ANDANO 180-IF EDELSTAHL



- Ausgewogene Komposition optischer und funktionaler Elemente
- Moderne Gesamtanmutung durch harmonisches Zusammenspiel von Eck- und Bodenradien und der Seidenglanz-Oberfläche
- Hochwertige Ausstattung mit verdecktem Überlauf C-overflow und Ablaufsystem InFino – elegant integriert und besonders pflegeleicht
- Großes Beckenvolumen und praktisch nutzbare Bodenfläche
- Eleganter IF-Flachrand für den flächenbündigen und aufliegenden Einbau

**300** Unterschrank  
mm

**IF-**  
Flachrand



300 mm

## OBERFLÄCHE

Seidenglanz

## IM LIEFERUMFANG ENTHALTEN

ohne Ablaufernbedienung, ohne Zubehör

522951

## IM LIEFERUMFANG ENTHALTEN



Ablaufgarnitur mit Raumsparrohr, 3 1/2" InFino-Korbventil, Befestigungsset

## TECHNISCHE ZEICHNUNG



Beckentiefe 130 mm  
Für Einbau von Küchenarmatur, Ablaufernbedienung oder Spülmittelspender in Schichtstoffplatten empfehlen wir ein flexibles Dichtungsband.  
Ausschnitt-Daten für alle Einbauverfahren finden Sie in unserem Internet-Download

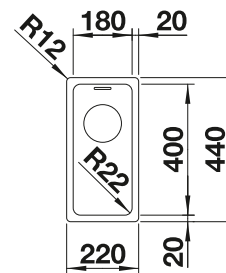

Edelstahl  
Becken

4

## EMPFEHLUNG OPTIONALES ZUBEHÖR

Multifunktionsschale aus  
Edelstahl  
227692

Klappmatte  
238482

Wellentropf  
230734

## BLANCO UNIT MIT ANDANO 180-IF

SONEA-S Flexo  
siehe Seite 354

FLEXON II 30/1  
siehe Seite 425

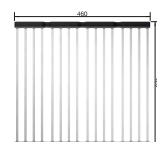
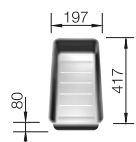

Detaillierte Maße und Zeichnungen mit Ausschnitten finden Sie im Internet unter [www.blanco.com](http://www.blanco.com). Infos zur Verordnung (EG) 1907/2006 (REACH) finden Sie im Servicekapitel.

**BLANCO**

209

# SOLIS 180-U EDELSTAHL



- Harmonisches Zusammenspiel funktionaler und optischer Elemente
- Hochwertige Ausstattung mit verdecktem Überlauf C-overflow und Ablaufsystem InFino – elegant integriert und pflegeleicht
- Großes Beckenvolumen und praktisch nutzbare Bodenfläche
- Funktionales Zubehör optional erhältlich

300 mm

**300** Unterschrank  
mm



Unterbau

## OBERFLÄCHE

● Bürstfinish

## IM LIEFERUMFANG ENTHALTEN

ohne Ablaufernbedienung, ohne Zubehör

526113

## IM LIEFERUMFANG ENTHALTEN



Ablaufgarnitur mit Raumsparrohr, 3 1/2" InFino-Korbventil, Befestigungsset

## TECHNISCHE ZEICHNUNG



Beckentiefe 125 mm  
Ausschnitt-Daten für alle Einbauverfahren finden Sie in unserem Internet-Download

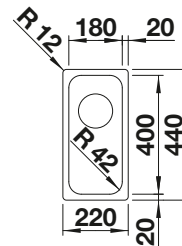

Edelstahl  
Becken

4

## EMPFEHLUNG OPTIONALES ZUBEHÖR

Wellentropf

230734

Klappmatte

238482

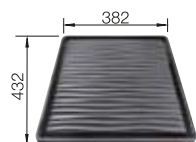

## BLANCO UNIT MIT SOLIS 180-U

CANDOR

siehe Seite 377



FLEXON II 30/1

siehe Seite 425



210

**BLANCO**

Detaillierte Maße und Zeichnungen mit Ausschnitten finden Sie im Internet unter [www.blanco.com](http://www.blanco.com). Infos zur Verordnung (EG) 1907/2006 (REACH) finden Sie im Servicekapitel.

# SOLIS 180-IF EDELSTAHL



- Harmonisches Zusammenspiel funktionaler und optischer Elemente
- Hochwertige Ausstattung mit verdecktem Überlauf C-overflow und Ablaufsystem InFino – elegant integriert und pflegeleicht
- Großes Beckenvolumen und praktisch nutzbare Bodenfläche
- Eleganter IF-Flachrand für den flächenbündigen und Einbau von oben
- Funktionales Zubehör optional erhältlich

**300** Unterschrank mm |  IF-Flachrand

300 mm

## OBERFLÄCHE

 Bürstfinish

## IM LIEFERUMFANG ENTHALTEN

ohne Ablauffernbedienung, ohne Zubehör

526114

## IM LIEFERUMFANG ENTHALTEN



Ablaufgarnitur mit Raumsparrohr, 3 1/2" InFino-Korbventil, Befestigungsset

## TECHNISCHE ZEICHNUNG



Beckentiefe 125 mm  
Für Einbau von Küchenarmatur, Ablauffernbedienung oder Spülmittelspender in Schichtstoffplatten empfehlen wir ein flexibles Dichtungsband.  
Ausschnitt-Daten für alle Einbauverfahren finden Sie in unserem Internet-Download

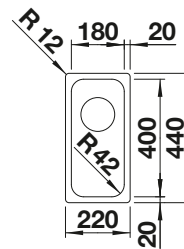

Edelstahl  
Becken

4

## EMPFEHLUNG OPTIONALES ZUBEHÖR

Wellentropf

Klappmatte

230734

238482

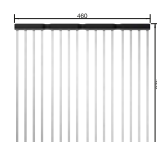
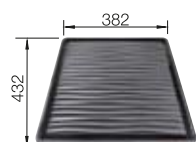

## BLANCO UNIT MIT SOLIS 180-IF

CANDOR

FLEXON II 30/1

siehe Seite 377

siehe Seite 425



# TOP EE 3 X 4 EDELSTAHL



- Die praktische Lösung für einfache Anforderungen
- 1 ½“ Edelstahl-Auslauf



Einbau  
von oben

300 mm

UNTERSCHRANK MM

**300**

TOP EE 3 x 4



 Naturfinish

501067

Beckentiefe

150 mm

 Ablaufgarnitur

222458

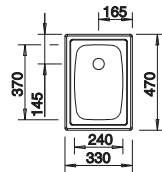

Ablaufgarnitur 1 ½“ bitte separat bestellen.  
Maße des Beckens: 240 x 370 x 150 mm  
Ausschnittmaße: 312 x 452 mm

PLANUNGSHINWEIS

## EMPFEHLUNG OPTIONALES ZUBEHÖR

Wellentropf

230734

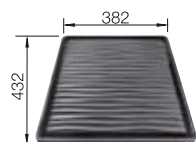

212

**BLANCO**

## BLANCO UNIT MIT TOP EE 3 X 4

DARAS-S

BOTTON II 30/2

siehe Seite 396

siehe Seite 431



# 5 KERAMIK BECKEN



ETAGON	214, 215
PALONA	217
PANOR	218
SUBLINE	216, 219

# ETAGON 500-U KERAMIK PURAPLUS



- Großzügiges Etagenbecken mit der Funktionalität eines Spülcenters
- Integrierte Stufe schafft eine zusätzliche Funktionsebene
- Durchdachtes Systemkonzept mit vielseitig verwendbaren ETAGON-Schienen
- Hochwertige Ausstattung mit Überlauf C-overflow und Ablaufsystem InFino – elegant integriert und pflegeleicht

600

Unterschrank  
mm



Unterbau

## FARBE

- schwarz
- basalt
- kristallweiß glänzend
- magnolia glänzend

## IM LIEFERUMFANG ENTHALTEN

ohne Ablaufernbedienung, mit Zubehör	525155
ohne Ablaufernbedienung, mit Zubehör	525154
ohne Ablaufernbedienung, mit Zubehör	525149
ohne Ablaufernbedienung, mit Zubehör	525150

## IM LIEFERUMFANG ENTHALTEN



## TECHNISCHE ZEICHNUNG

2 x ETAGON-Schiene aus Edelstahl, Ablaufgarnitur mit Raumsparrohr,  
3 1/2" InFino-Korbventil, Befestigungsset

Beckentiefe 200 mm  
Ausschnitt-Daten für alle Einbauverfahren finden Sie in unserem Internet-Download



Zwei ETAGON-Schienen

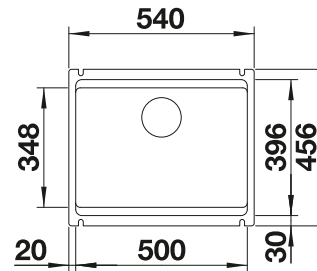

## EMPFEHLUNG OPTIONALES ZUBEHÖR

Schneidbrett aus massiver  
Buche  
514544

Schneidbrett aus  
Sicherheitsglas  
227699

Multifunktionsschale aus  
Edelstahl  
226189

## BLANCO UNIT MIT ETAGON 500-U

drink.filter EVOL-S Pro

SELECT II 60/3

siehe Seite 329

siehe Seite 419

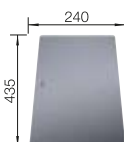

# ETAGON 6 KERAMIK PURAPLUS



- Großzügiges Etagenbecken mit der Funktionalität eines Spülcenters
- Integrierte Stufe schafft eine zusätzliche Funktionsebene
- Durchdachtes Systemkonzept mit vielseitig verwendbaren ETAGON-Schienen
- Hochwertige Ausstattung mit Überlauf C-overflow und Ablaufsystem InFino – elegant integriert und pflegeleicht





600

Unterschrank  
mm



Einbau  
von oben

## FARBE

-  schwarz
-  basalt
-  kristallweiß glänzend
-  magnolia glänzend

## IM LIEFERUMFANG ENTHALTEN

mit Abfluffernbedienung, mit Zubehör	525162
mit Abfluffernbedienung, mit Zubehör	525161
mit Abfluffernbedienung, mit Zubehör	525156
mit Abfluffernbedienung, mit Zubehör	525157

## IM LIEFERUMFANG ENTHALTEN



2 x ETAGON-Schiene aus Edelstahl, Ablaufgarnitur mit Raumsparrohr,  
3 1/2" InFino-Korbventil mit Abfluffernbedienung (Zugknopf)

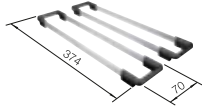

Zwei ETAGON-Schienen

## TECHNISCHE ZEICHNUNG

Beckentiefe 215 mm  
Bohrungen für Küchenarmatur und Abfluffernbedienung sind vorhanden.

Für den Einbau von Küchenarmatur oder Abfluffernbedienung in Keramikspülen empfehlen wir ein flexibles Dichtungsband, Artikel Nr. 120 055.

Der Preis beinhaltet zwei Hahnlochbohrungen, Abfluffernbedienung und PuraPlus®-Beschichtung.

Ausschnitt-Daten für alle Einbauverfahren finden Sie in unserem Internet-Download

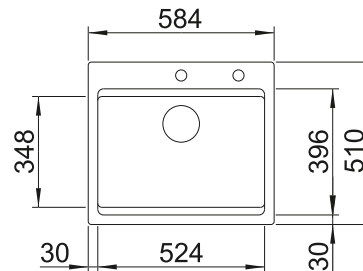

## EMPFEHLUNG OPTIONALES ZUBEHÖR

Schneidbrett aus massiver  
Buche  
225362

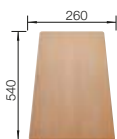

Multifunktionsschale aus  
Edelstahl  
226189



Wellentropf  
230734

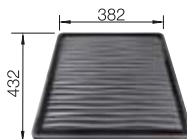

## BLANCO UNIT MIT ETAGON 6

drink.filter EVOL-S Pro  
siehe Seite 329



SELECT II XL 60/3  
siehe Seite 419



# SUBLINE-U KERAMIK PURAPLUS



- Große Kapazität des Beckens
- Kein Zusatzaufwand bei der Montage
- Zeitgemäßer Pflegekomfort in Keramik
- Zeitlos elegante, geradlinige Beckengeometrie
- Umfangreiches optionales Zubehör für zusätzliche Funktionalität
- Ablaufsystem InFino – elegant integriert und pflegeleicht



Unterbau

600 mm

Keramik  
Becken

5

UNTERSCHRANK MM	600	600
SUBLINE-U	350/150-U	500-U
	Hauptbecken links	
schwarz	523747	523740
basalt	523746	523739
kristallweiß glänzend	523741	523733
magnolia glänzend	523742	523734
Beckentiefe	185/130 mm	185 mm
BECKENRADIUS		
	Radius Ausschnitt: 15 mm	Radius Ausschnitt: 15 mm
	Hinweis: Mindestarbeitsplattenstärke 25 mm. Montageanleitung beachten.	Hinweis: Mindestarbeitsplattenstärke 25 mm. Montageanleitung beachten.
	* Bei Bedarf Unterschränke aussparen.	
PLANUNGSHINWEIS	Ausschnitt-Daten für alle Einbauverfahren finden Sie in unserem Internet-Download	Ausschnitt-Daten für alle Einbauverfahren finden Sie in unserem Internet-Download
IM LIEFERUMFANG ENTHALTEN InFino ohne Ablauferrbedienung	Ablaufgarnitur mit Raumsparrohr, 3 1/2" und 1 1/2" InFino-Korbventil, Befestigungsset	Ablaufgarnitur mit Raumsparrohr, 3 1/2" InFino-Korbventil, Befestigungsset

## EMPFEHLUNG OPTIONALES ZUBEHÖR

Schneidbrett aus massiver Buche  
514544

Resteschale aus Edelstahl  
514542

Wellentropf  
230734



## BLANCO UNIT MIT SUBLINE-U

LINUS-S

SOLON-IF

siehe Seite 370

siehe Seite 432









# PALONA 6 KERAMIK PURAPLUS



- Puristisches Design für zeitgemäße Küchenwelten
- Flache Randgestaltung
- Geräumiges, tiefes Einzelbecken mit durchgehender Batteriebank
- Hochwertige Ausstattung mit dem verdeckten C-overflow und dem Ablaufsystem InFino - elegant integriert und pflegeleicht
- Für den 600 mm-Unterschrank

**600** Unterschrank mm |  Einbau von oben

FARBE	IM LIEFERUMFANG ENTHALTEN		
 schwarz	mit Ablaufernbedienung	524738	
 basalt	mit Ablaufernbedienung	524737	
 kristallweiß glänzend	mit Ablaufernbedienung	524731	
 magnolia glänzend	mit Ablaufernbedienung	524732	

IM LIEFERUMFANG ENTHALTEN		TECHNISCHE ZEICHNUNG	
---------------------------	---	----------------------	---

Ablaufgarnitur mit Raumsparrohr, 3 1/2" InFino-Korbventil mit Ablaufernbedienung (Zugknopf)

Beckentiefe 190 mm  
Bohrungen für Küchenarmatur und Ablaufernbedienung sind vorhanden.

Für den Einbau von Küchenarmatur oder Ablaufernbedienung in Keramikspülen empfehlen wir ein flexibles Dichtungsband, Artikel Nr. 120 055.

Inklusiv: Zwei Hahnlochbohrungen, Ablaufernbedienung und PuraPlus®-Beschichtung.

Ausschnitt-Daten für alle Einbauverfahren finden Sie in unserem Internet-Download

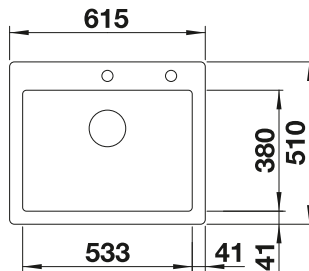

## EMPFEHLUNG OPTIONALES ZUBEHÖR

Schneidbrett aus massiver Buche  
225362

Geschirrkorb mit Tellerstapler  
507829

Zugknopf rund schwarz matt  
238688

## BLANCO UNIT MIT PALONA 6

JANDORA-S

SELECT II 60/3

siehe Seite 380

siehe Seite 419

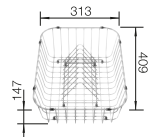
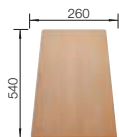

# PANOR 60 KERAMIK







- Attraktive Lösung für traditionelle und moderne Landhausküchen
- Elegante Linienführung durch Kombination unterschiedlicher Radien
- Besonders großes Beckenvolumen
- Edel in Kristallweiß glänzend
- Passend für den 60er Unterschrank
- Der Spülstein BLANCO PANOR fügt sich als kompaktes Zwischenbau-Modul harmonisch in das Küchenumfeld ein

 Modul  
zwischengebaut

600 mm

Keramik  
Becken

5

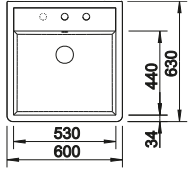
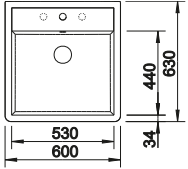
UNTERSCHRANK MM	<b>600</b>	<b>600</b>
PANOR 60		
 kristallweiß glänzend	514501	514486
Beckentiefe	190 mm	190 mm
 vorgefräste Bohrungen zum Durchschlagen oder Durchsägen		
PLANUNGSHINWEIS	2 Bohrungen für Küchenarmatur und Ablaufernbedienung sind vorhanden. Eine Bohrung für optionales Zubehör ist vorbereitet (zum Durchschlagen bauseits). Rückseite nicht glasiert.  Einbauhinweise finden Sie in unserem Internet-Produktkatalog.	Bohrung für Küchenarmatur ist vorhanden. Zwei Bohrungen für optionales Zubehör sind vorbereitet (zum Durchschlagen bauseits). Rückseite nicht glasiert.  Einbauhinweise finden Sie in unserem Internet-Produktkatalog.
IM LIEFERUMFANG ENTHALTEN Ohne Ablaufernbedienung	Ablaufgarnitur mit Raumsparrohr, 3 ½" Korbventil, 2 Bohrungen	Ablaufgarnitur mit Raumsparrohr, 3 ½" Korbventil, 1 Bohrung

## EMPFEHLUNG OPTIONALES ZUBEHÖR

TORRE Spülmittelspender      CapFlow  
512593                              517666

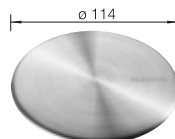

## BLANCO UNIT MIT PANOR 60

TRADON                              SELECT II 60/3  
siehe Seite 363                      siehe Seite 419



# SUBLINE 375-U KERAMIK PURAPLUS



- Große Kapazität des Beckens
- Kein Zusatzaufwand bei der Montage
- Zeitgemäßer Pflegekomfort in Keramik
- Zeitlos elegante, konturierte Beckengeometrie
- Für den Schrank ab 45 cm
- Umfangreiches optionales Zubehör für zusätzliche Funktionalität
- Ablaufsystem InFino – elegant integriert und pflegeleicht

**450** Unterschrank  
mm

 Unterbau

## FARBE

-  schwarz
-  basalt
-  kristallweiß glänzend
-  magnolia glänzend

## IM LIEFERUMFANG ENTHALTEN

ohne Ablauffernbedienung	523732
ohne Ablauffernbedienung	523731
ohne Ablauffernbedienung	523726
ohne Ablauffernbedienung	523727

## IM LIEFERUMFANG ENTHALTEN



Ablaufgarnitur mit Raumsparrohr, 3 1/2" InFino-Korbventil, Befestigungsset

## TECHNISCHE ZEICHNUNG



Beckentiefe 185 mm  
Radius Ausschnitt: 15 mm

Hinweis: Mindestarbeitsplattenstärke 25 mm. Montageanleitung beachten.

Ausschnitt-Daten für alle Einbauverfahren finden Sie in unserem Internet-Download

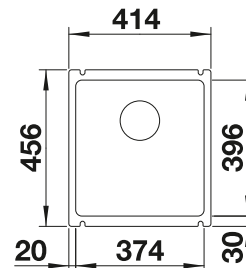

## EMPFEHLUNG OPTIONALES ZUBEHÖR

Schneidbrett aus massiver  
Buche  
514544

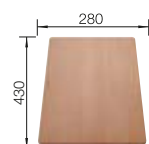

## BLANCO UNIT MIT SUBLINE 375-U

LINUS-S

siehe Seite 370



BOTTON Pro 45/2  
Automatic

siehe Seite 429





# 6 SILGRANIT SPÜLEN



<b>6.1 SILGRANIT SPÜLEN</b>	<b>222-260</b>
ADIRA	230, 231, 251
AXIA III	224, 225, 226, 244, 249
COLLECTIS	229
BLANCODELTA II	222
ELON	233, 252
FARON XL	232
FAVUM	243, 259
LEGRA	241, 242, 258
METRA	234, 235, 236, 246, 253, 254
SONA	237, 247, 255
ZENAR	227, 228, 245, 250
ZIA	223, 238, 239, 240, 248, 256, 257, 260
<b>6.2 FLÄCHENBÜNDIGER EINBAU</b>	<b>261-276</b>
ADIRA	266, 267, 275
AXIA III	262, 263, 264, 270, 273
BLANCODELTA II	261
ELON XL	268
METRA	269, 272, 276
ZENAR	265, 271, 274

# BLANCODELTA II SILGRANIT



- Ergonomische Anordnung von Becken, Zusatzbecken und Abtropffläche
- Geräumiges Becken mit langer Beckendiagonale zum komfortablen Spülen von z. B. Backblechen
- Hochwertige Ausstattung mit Ablauffernbedienung und Ablaufsystem InFino - elegant integriert und besonders pflegeleicht
- Zusatzbecken mit gelochter Funktionsschale aus Edelstahl

900  
x  
900  
mm

Eck-Unterschrank



Einbau  
von oben

900x900 mm

SILGRANIT  
Spülen

6.1

FARBE	IM LIEFERUMFANG ENTHALTEN	HAUPTBECKEN RECHTS
 schwarz	mit Ablauffernbedienung, mit Zubehör	525867
 anthrazit	mit Ablauffernbedienung, mit Zubehör	523656
 felsgrau	mit Ablauffernbedienung, mit Zubehör	523657
 vulkangrau	mit Ablauffernbedienung, mit Zubehör	527238
 weiß	mit Ablauffernbedienung, mit Zubehör	523660
 softweiß	mit Ablauffernbedienung, mit Zubehör	527055
 tartufo	mit Ablauffernbedienung, mit Zubehör	523666
 cafe	mit Ablauffernbedienung, mit Zubehör	523669

## IM LIEFERUMFANG ENTHALTEN



Multifunktionsschale aus Edelstahl, Ablaufgarnitur mit Raumparrohr, 2 x 3 1/2" InFino-Korbventil mit Ablauffernbedienung (Drehbetätigung) für das Hauptbecken

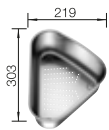

Multifunktionsschale aus  
Edelstahl

## TECHNISCHE ZEICHNUNG

Beckentiefe 185/130 mm  
Ausschnitt nach Schablone.

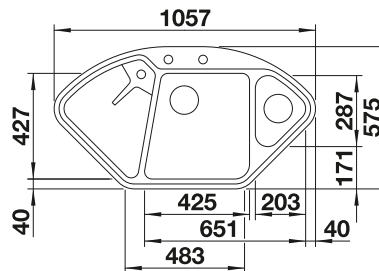

## EMPFEHLUNG OPTIONALES ZUBEHÖR

Schneidbrett aus massivem  
Bergahorn  
232841



Multifunktionskorb  
223297

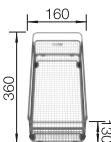

## BLANCO UNIT MIT BLANCODELTA II

LINEE-S

siehe Seite 350



SOLON-IF

siehe Seite 432



# ZIA 9 E SILGRANIT



- Modernes Design mit klarer Linienführung
- Symmetrischer Aufbau mit ausgewogenen Proportionen
- Sehr geräumiges, mittiges Becken mit kleinen Eckradien
- Kompakte Abtropffläche und vertiefte Ausgusszone
- Für Eck- und Zeileinbau geeignet

900  
x  
900  
mm

Eck-Unterschrank



Einbau  
von oben

FARBE	IM LIEFERUMFANG ENTHALTEN	BECKEN MITTIG
schwarz	mit Abflauffernbedienung	526030
anthrazit	mit Abflauffernbedienung	514756
vulkangrau	mit Abflauffernbedienung	527394
weiß	mit Abflauffernbedienung	514750
softweiß	mit Abflauffernbedienung	527211
cafe	mit Abflauffernbedienung	515073

## IM LIEFERUMFANG ENTHALTEN

Ablaufgarnitur mit Raumparrohr, 3 1/2" Korbventil mit integrierter Abflauffernbedienung (Drehknopf)

## TECHNISCHE ZEICHNUNG

○ vorgefräste Bohrungen zum Durchschlagen oder Durchsägen  
Beckentiefe 180/27 mm  
Ausschnitt nach Schablone.

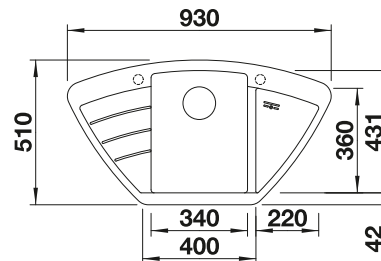

## EMPFEHLUNG OPTIONALES ZUBEHÖR

Multifunktionskorb  
223297

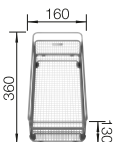

Geschirrkorb mit  
Tellerstapler  
507829

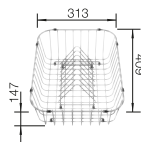

## BLANCO UNIT MIT ZIA 9 E

KANO-S

siehe Seite 384



SOLON-IF

siehe Seite 432



# AXIA III 6 S SILGRANIT



- Fließende, ergonomische Arbeitsabläufe entlang zweier Achsen
- Design geprägt von klaren Linien und besonders schmalem, flachem Rand
- Enge Radien für maximale Flächen- und Volumennutzung
- Verschiebbares Esche-Compound-Brückenschneidbrett zum Hineinarbeiten in Töpfe und Schalen
- Umhängbare, im Hauptbecken frei positionierbare Multifunktionsschale



Einbau von oben

UNTERSCHRANK MM

600

600

AXIA III 6 S



Hauptbecken rechts



Hauptbecken links

● schwarz

525851

525849

● anthrazit

523462

524643

● felsgrau

523463

524644

● vulkangrau

527229

527227

● weiß

523466

524647

● softweiß

527046

527044

● tartufo

523469

524650

● cafe

523471

524652

Beckentiefe

190/145 mm

190/145 mm

BECKENRADIUS

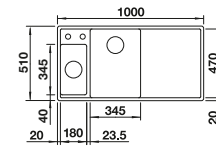
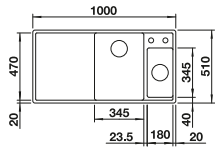

IM LIEFERUMFANG ENTHALTEN

InFino mit  
Ablauffernbedienung



Esche-Compound-Brückenschneidbrett, Multifunktionsschale aus Edelstahl, Ablaufgarnitur mit Raumsparrohr, 2 x 3 1/2" InFino-Korbventil mit integrierter Ablauffernbedienung (Drehknopf) für das Hauptbecken  
Ausschnitt-Daten für alle Einbauverfahren finden Sie in unserem Internet-Download

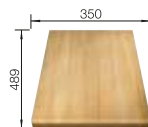

Esche-Compound-  
Brückenschneidbrett



Multifunktionsschale aus  
Edelstahl

EMPFEHLUNG OPTIONALES ZUBEHÖR

BLANCO UNIT MIT AXIA III 6 S

Glasschneidbrett weiß

LINEE-S

SELECT II 60/3 Orga

234045

siehe Seite 350

siehe Seite 418





# AXIA III 6 S SILGRANIT



- Fließende, ergonomische Arbeitsabläufe entlang zweier Achsen
- Design geprägt von klaren Linien und besonders schmalem, flachem Rand
- Enge Radien für maximale Flächen- und Volumennutzung
- Verschiebbares Glasschneidbrett zum Hineinarbeiten in Töpfe und Schalen
- Umhängbare, im Hauptbecken frei positionierbare Multifunktionschale

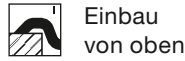

UNTERSCHRANK MM	<b>600</b>	<b>600</b>
AXIA III 6 S		
	Hauptbecken rechts	Hauptbecken links
schwarz	525850	525848
anthrazit	523472	524653
felsgrau	523473	524654
vulkangrau	527228	527226
weiß	523477	524657
softweiß	527045	527043
tartufo	523480	524660
cafe	523482	524662
Beckentiefe	190/145 mm	190/145 mm
BECKENRADIUS		
PLANUNGSHINWEIS	Ausschnitt-Daten für alle Einbauverfahren finden Sie in unserem Internet-Download	
IM LIEFERUMFANG ENTHALTEN InFino mit Ablauffernbedienung	Bewegliches Schneidebrett aus Sicherheitsglas, Multifunktionsieb aus Edelstahl, Ablaufgarnitur mit platzsparendem Rohr, 2 x 3 1/2" InFino-Korbsieb mit Ablauf-Fernbedienung (Drehbetätigung) für das Hauptbecken.	Bewegliches Schneidebrett aus Sicherheitsglas, Multifunktionsieb aus Edelstahl, Abfallset mit platzsparendem Rohr, 2 x 3 1/2" InFino-Korbsieb mit Ablauf-Fernbedienung (Drehschalter) für die Hauptschüssel

600 mm  
SILGRANIT Spülen  
6.1

## EMPFEHLUNG OPTIONALES ZUBEHÖR

Esche-Compound-Brückenschneidbrett 234051



## BLANCO UNIT MIT AXIA III 6 S

LINEE-S

siehe Seite 350



SELECT II 60/3 Orga

siehe Seite 418











# AXIA III XL 6 S SILGRANIT



- Fließende, ergonomische Arbeitsabläufe entlang zweier Achsen
- Design geprägt von klaren Linien und besonders schmalem, flachem Rand
- Enge Radien für maximale Flächen- und Volumennutzung
- Verschiebbares Schneidbrett, wahlweise aus Glas- oder Holz, zum Hineinarbeiten in Töpfe und Schalen
- Geräumiges Becken und formschön integrierte, praktische Abtropfmulde

**600** Unterschrank mm |  Einbau von oben

FARBE	IM LIEFERUMFANG ENTHALTEN	REVERSIBEL
 schwarz	mit Holzschneidbrett mit Glasschneidbrett	525858 525857
 anthrazit	mit Holzschneidbrett mit Glasschneidbrett	523500 523510
 felsgrau	mit Holzschneidbrett mit Glasschneidbrett	523501 523511
 vulkangrau	mit Holzschneidbrett mit Glasschneidbrett	527235 527234
 weiß	mit Holzschneidbrett mit Glasschneidbrett	523504 523514
 softweiß	mit Holzschneidbrett mit Glasschneidbrett	527052 527051
 tartufo	mit Holzschneidbrett mit Glasschneidbrett	523507 523517
 cafe	mit Holzschneidbrett mit Glasschneidbrett	523509 523519

600 mm

SILGRANIT  
Spülen

6.1

## IM LIEFERUMFANG ENTHALTEN



Esche-Compound-Brückenschneidbrett, Ablaufgarnitur mit Raumparrohr, 3 ½" InFino-Korbventil mit integrierter Ablauffernbedienung (Drehknopf) oder bewegliches Schneidbrett aus Sicherheitsglas, Abfallset mit platzsparendem Rohr, 3 ½" InFino-Korbsieb mit Ablauf-Fernbedienung (Drehbetätigung)



Esche-Compound-Brückenschneidbrett

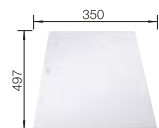

Glasschneidbrett weiß

## TECHNISCHE ZEICHNUNG



Beckentiefe 190/45 mm  
Ausschnitt-Daten für alle Einbauverfahren finden Sie in unserem Internet-Download

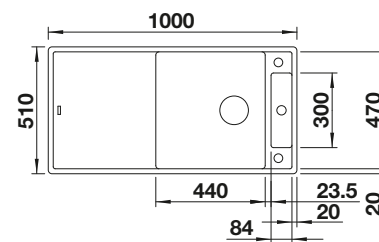

## EMPFEHLUNG OPTIONALES ZUBEHÖR

## BLANCO UNIT MIT AXIA III XL 6 S

LINEE-S

SELECT II 60/3 Orga

siehe Seite 350

siehe Seite 418



# ZENAR XL 6 S SILGRANIT



- Besonders großes Becken, geräumige Abtropffläche
- Durchgehende Batteriebank bietet viel Platz
- Funktionsebene mit fließendem Übergang zur Abtropffläche
- Funktionales Zubehör optional erhältlich.
- Hochwertige Ausstattung mit integrierter Ablauferrbedienung, Überlauf C-overflow und Ablaufsystem InFino - elegant integriert und pflegeleicht

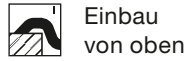

UNTERSCHRANK MM	<b>600</b>	<b>600</b>
ZENAR XL 6 S		
	Hauptbecken rechts	Hauptbecken links
schwarz	526062	526059
anthrazit	523964	523994
felsgrau	523965	523996
vulkangrau	527372	527370
weiß	523968	524001
softweiß	527189	527187
tartufo	523971	524007
cafe	523973	524011
Beckentiefe	190 mm	190 mm
vorgefräste Bohrungen zum Durchschlagen oder Durchsägen		
IM LIEFERUMFANG ENTHALTEN InFino mit Ablauferrbedienung	Ablaufgarnitur mit Raumsparrohr, 3 1/2" InFino-Korbventil mit Ablauferrbedienung (Drehbetätigung)	
	Planungshinweis: Ausschnitt-Daten für alle Einbauverfahren finden Sie in unserem Internet-Download	

600 mm

SILGRANIT  
Spülen

6.1

## EMPFEHLUNG OPTIONALES ZUBEHÖR

## BLANCO UNIT MIT ZENAR XL 6 S

AVONA-S

BOTTON II 30/2

siehe Seite 355

siehe Seite 431



# ZENAR XL 6 S COMPACT SILGRANIT



- Kompaktes Außenmaß für viel Komfort auf begrenztem Raum
- Besonders großes Becken mit kleiner Abtropffläche
- Funktionsebene mit fließendem Übergang zur Abtropffläche
- Funktionales Zubehör optional erhältlich
- Hochwertige Ausstattung mit Integrierter Ablauffernbedienung, Überlauf C-overflow und Ablaufsystem InFino – elegant integriert und pflegeleicht

**600** Unterschrank mm

 Einbau von oben

FARBE	IM LIEFERUMFANG ENTHALTEN	BECKEN RECHTS
 schwarz	mit Ablauffernbedienung, ohne Zubehör	526052
 anthrazit	mit Ablauffernbedienung, ohne Zubehör	523774
 felsgrau	mit Ablauffernbedienung, ohne Zubehör	523775
 vulkangrau	mit Ablauffernbedienung, ohne Zubehör	527368
 weiß	mit Ablauffernbedienung, ohne Zubehör	523778
 softweiß	mit Ablauffernbedienung, ohne Zubehör	527185
 tartufo	mit Ablauffernbedienung, ohne Zubehör	523782
 cafe	mit Ablauffernbedienung, ohne Zubehör	523784

600 mm

SILGRANIT  
Spülen

6.1

## IM LIEFERUMFANG ENTHALTEN



Ablaufgarnitur mit Raumsparrohr, 3 1/2" InFino-Korbventil mit Ablauffernbedienung (Drehbetätigung)

## TECHNISCHE ZEICHNUNG

○ vorgefräste Bohrungen zum Durchschlagen oder Durchsägen  
Beckentiefe 190 mm  
Ausschnitt-Daten für alle Einbauverfahren finden Sie in unserem Internet-Download

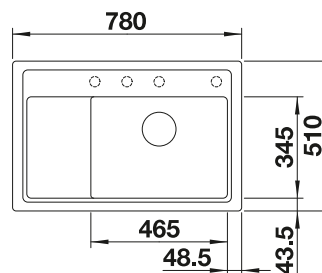

## EMPFEHLUNG OPTIONALES ZUBEHÖR

Multifunktionsschale aus Edelstahl  
223077

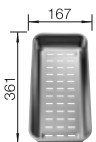

## BLANCO UNIT MIT ZENAR XL 6 S COMPACT

AVONA-S

SELECT II 60/2

siehe Seite 355

siehe Seite 419



# COLLECTIS 6 S SILGRANIT



- Cleveres Konzept für die Zubereitung von Speisen und das Sortieren von Abfällen
- Großzügige Funktionsspüle mit zentralem Depot-Becken
- Moderne Gestaltung mit klarer Linienführung und elegantem, flachem Rand
- Zusätzliche praktische Ausgußmulde
- Optionales Zubehör: massives Ahorn-Schneidbrett, zum direkten Hineinarbeiten in die Depot-Schale

600 mm Unterschrank | Einbau von oben

FARBE	IM LIEFERUMFANG ENTHALTEN	HAUPTBECKEN RECHTS
schwarz	mit Ablaufernbedienung, mit Zubehör	525866
anthrazit	mit Ablaufernbedienung, mit Zubehör	523344
felsgrau	mit Ablaufernbedienung, mit Zubehör	523345
vulkangrau	mit Ablaufernbedienung, mit Zubehör	527241
weiß	mit Ablaufernbedienung, mit Zubehör	523348
softweiß	mit Ablaufernbedienung, mit Zubehör	527058
tartufo	mit Ablaufernbedienung, mit Zubehör	523351
cafe	mit Ablaufernbedienung, mit Zubehör	523353

600 mm  
SILGRANIT Spülen  
6.1

## IM LIEFERUMFANG ENTHALTEN

Kunststoff-Sortierbehälter mit Deckel, Ablaufgarnitur mit platzsparendem Rohr, 3 ½" InFino-Korbsieb und 1 ½" InFino™-Korbsieb mit Ablaufernbedienung (Drehbetätigung) für das Hauptbecken

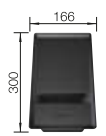

Depot-Schale mit Deckel

## TECHNISCHE ZEICHNUNG

Beckentiefe 190/155/45 mm  
Ausschnitt-Daten für alle Einbauverfahren finden Sie in unserem Internet-Download

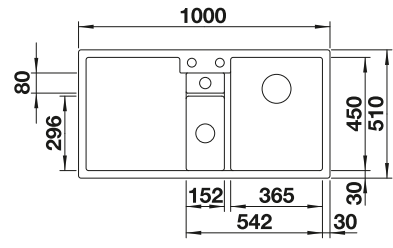

## EMPFEHLUNG OPTIONALES ZUBEHÖR

Holzschneidbrett Ahorn  
235844



Detaillierte Maße und Zeichnungen mit Ausschnitten finden Sie im Internet unter [www.blanco.com](http://www.blanco.com). Infos zur Verordnung (EG) 1907/2006 (REACH) finden Sie im Servicekapitel.

## BLANCO UNIT MIT COLLECTIS 6 S

LINUS-S | SELECT II 60/3 Orga  
siehe Seite 371 | siehe Seite 418



**BLANCO**

# ADIRA 6 S SILGRANIT



- Moderne Spüle in schönen Silgranit-Farben mit erhöhter Funktionalität
- Hoher Komfort durch XL-Becken in Kombination mit praktischem Ablauf und ebener Abtropffläche
- Die multifunktionale ADIRA-Klappmatte ist im Lieferumfang enthalten und kann zur Schaffung einer obersten Ebene auf dem Becken oder als Abtropffläche verwendet werden.

**600** Unterschrank mm

Einbau von oben



600 mm

SILGRANIT Spülen

6.1

FARBE	IM LIEFERUMFANG ENTHALTEN	REVERSIBEL
schwarz	mit Ablaufernbedienung, mit Zubehör	527601
anthrazit	mit Ablaufernbedienung, mit Zubehör	527602
felsgrau	mit Ablaufernbedienung, mit Zubehör	527603
vulkangrau	mit Ablaufernbedienung, mit Zubehör	527604
weiß	mit Ablaufernbedienung, mit Zubehör	527605
softweiß	mit Ablaufernbedienung, mit Zubehör	527606
tartufo	mit Ablaufernbedienung, mit Zubehör	527607
cafe	mit Ablaufernbedienung, mit Zubehör	527608

## IM LIEFERUMFANG ENTHALTEN



ADIRA-Klappmatte, Multifunktionschale aus Kunststoff, Ablaufgarnitur mit Raumsparrohr, 2 x 3 1/2" InFino-Korbventil mit integrierter Ablaufernbedienung (Drehknopf) für das Hauptbecken

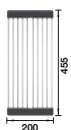

ADIRA-Klappmatte



Schale

## TECHNISCHE ZEICHNUNG



○ vorgefräste Bohrungen zum Durchschlagen oder Durchsägen  
Beckentiefe 200/135 mm  
Ausschnitt-Daten für alle Einbauverfahren finden Sie in unserem Internet-Download

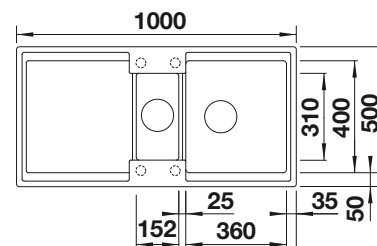

## EMPFEHLUNG OPTIONALES ZUBEHÖR

Schneidbrett aus massiver Buche  
218313

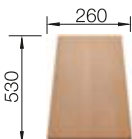

230

**BLANCO**

Schneidbrett aus wertigem Kunststoff in weiß  
217611

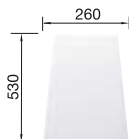

Beckengitter  
234795



## BLANCO UNIT MIT ADIRA 6 S

ALTA-S II

siehe Seite 358



SELECT II 60/2 Orga

siehe Seite 418



# ADIRA XL 6 S SILGRANIT



- Moderne Spüle in schönen Silgranit-Farben mit erhöhter Funktionalität
- Hoher Komfort durch XL-Becken in Kombination mit praktischem Ablauf und ebener Abtropffläche
- Das im Lieferumfang enthaltene multifunktionale ADIRA-Klappmatte kann als Aufsatz auf dem Becken oder als Abtropffläche verwendet werden
- Reversibel einbaubar

**600** Unterschrank mm



Einbau von oben



reddot winner 2024

FARBE	IM LIEFERUMFANG ENTHALTEN	REVERSIBEL
 schwarz	mit Ablauffernbedienung, mit Zubehör	527617
 anthrazit	mit Ablauffernbedienung, mit Zubehör	527618
 felsgrau	mit Ablauffernbedienung, mit Zubehör	527619
 vulkangrau	mit Ablauffernbedienung, mit Zubehör	527620
 weiß	mit Ablauffernbedienung, mit Zubehör	527621
 softweiß	mit Ablauffernbedienung, mit Zubehör	527622
 tartufo	mit Ablauffernbedienung, mit Zubehör	527623
 cafe	mit Ablauffernbedienung, mit Zubehör	527624

600 mm

SILGRANIT Spülen

6.1

## IM LIEFERUMFANG ENTHALTEN



ADIRA-Klappmatte, Ablaufgarnitur mit Raumsparrohr, 3 1/2" InFino-Korbventil mit integrierter Ablauffernbedienung (Drehknopf)



ADIRA-Klappmatte

## TECHNISCHE ZEICHNUNG



Beckentiefe 200 mm  
Ausschnitt-Daten für alle Einbauverfahren finden Sie in unserem Internet-Download

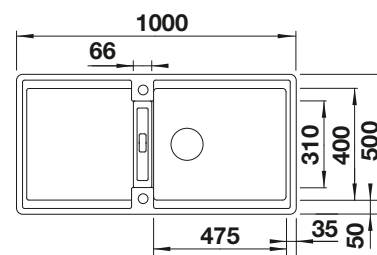

## EMPFEHLUNG OPTIONALES ZUBEHÖR

Schneidbrett aus massiver Buche  
218313

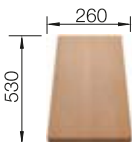

Schneidbrett aus wertigem Kunststoff in weiß  
217611

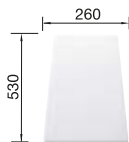

Sink Drainer 2-in-1  
527644

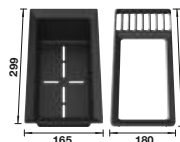

## BLANCO UNIT MIT ADIRA XL 6 S

ALTA-S II

siehe Seite 358



SELECT II 60/2 Orga

siehe Seite 418



# FARON XL 6 S SILGRANIT



- Traditionelle Stilelemente modern interpretiert
- Feine Profil-Kante als Gestaltungsmerkmal bei Spülenrand und Schneidbrett
- Doppelrillen unterstreichen den Landhaus-Charakter
- Großzügiges XL-Becken
- Optionales Schneidbrett aus massiver Esche, auch mit Ornament-Dekor erhältlich, variabel auf Abtropffläche und Becken platzierbar

600

Unterschrank  
mm



Einbau  
von oben

## FARBE

 schwarz

 anthrazit

 felsgrau

 vulkangrau

 weiß

 softweiß

 tartufo

 cafe

## IM LIEFERUMFANG ENTHALTEN

ohne Abflauffernbedienung, ohne Zubehör

ohne Abflauffernbedienung, ohne Zubehör

ohne Abflauffernbedienung, ohne Zubehör

ohne Abflauffernbedienung, ohne Zubehör

ohne Abflauffernbedienung, ohne Zubehör

ohne Abflauffernbedienung, ohne Zubehör

ohne Abflauffernbedienung, ohne Zubehör

ohne Abflauffernbedienung, ohne Zubehör

## REVERSIBEL

525896

524803

524804

527265

524807

527082

524810

524812

## IM LIEFERUMFANG ENTHALTEN



Abflaugarnitur mit Raumsparrohr, 3 1/2" InFino-Korbventil

## TECHNISCHE ZEICHNUNG

○ vorgefräste Bohrungen zum Durchschlagen oder Durchsägen  
Beckentiefe 200 mm  
Ausschnitt-Daten für alle Einbauverfahren finden Sie in unserem Internet-Download

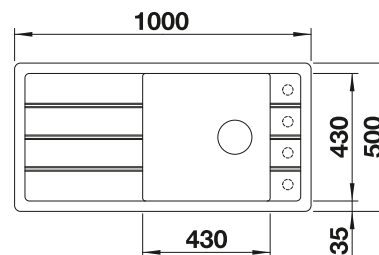

## EMPFEHLUNG OPTIONALES ZUBEHÖR

Schneidbrett aus massiver Esche  
237118

Schneidbrett aus massiver Esche mit Ornament-Dekor  
237591

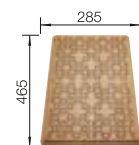

## BLANCO UNIT MIT FARON XL 6 S

LIVIA-S

SELECT II 60/3

siehe Seite 353

siehe Seite 419





# ELON XL 6 S SILGRANIT



- Kompakte Einbeckenspüle, auch für kleine Küchen geeignet
- Praktisches und komfortables XL-Becken
- Clever erweiterbare Abtropffläche durch verschiebbares Tropfgitter aus Edelstahl
- Modernes, wellenförmiges Design von Spüle und Zubehör, passend aufeinander abgestimmt
- Multifunktionales Tropfgitter aus Edelstahl im Lieferumfang enthalten

**600** Unterschrank mm | Einbau von oben

FARBE	IM LIEFERUMFANG ENTHALTEN	REVERSIBEL
schwarz	mit Ablaufernbedienung, mit Zubehör	525882
anthrazit	mit Ablaufernbedienung, mit Zubehör	524834
felsgrau	mit Ablaufernbedienung, mit Zubehör	524835
vulkangrau	mit Ablaufernbedienung, mit Zubehör	527253
weiß	mit Ablaufernbedienung, mit Zubehör	524838
softweiß	mit Ablaufernbedienung, mit Zubehör	527070
tartufo	mit Ablaufernbedienung, mit Zubehör	524841
cafe	mit Ablaufernbedienung, mit Zubehör	524843

600 mm

SILGRANIT  
Spülen

6.1

## IM LIEFERUMFANG ENTHALTEN



Tropfgitter aus Edelstahl, Ablaufgarnitur mit Raumsparrohr, 3 1/2" InFino-Korbventil mit integrierter Ablaufernbedienung (Drehknopf)

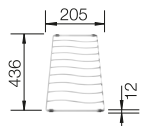

Tropfgitter aus Edelstahl

## TECHNISCHE ZEICHNUNG



○ vorgefräste Bohrungen zum Durchschlagen oder Durchsägen  
Beckentiefe 190 mm  
Ausschnitt-Daten für alle Einbauverfahren finden Sie in unserem Internet-Download

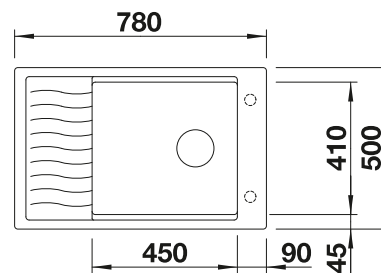

## EMPFEHLUNG OPTIONALES ZUBEHÖR

Schneidbrett aus massiver Buche  
218313

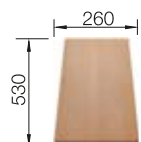

Schneidbrett aus wertigem Kunststoff in weiß  
217611

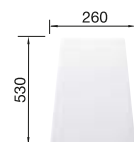

Multifunktionsschale  
227689



## BLANCO UNIT MIT ELON XL 6 S

CARENA-S Vario  
siehe Seite 365



SELECT II XL 60/3 Orga  
siehe Seite 418



# METRA 6 S SILGRANIT



- Junge, geradlinige Gestaltung
- Besonders geräumiges Hauptbecken bietet viel Platz beim Spülen
- Zusatzbecken mit großer Abtropffläche sorgt für hohen Komfort beim Arbeiten
- Ästhetische, flache Randgestaltung
- Reversibel einbaubar

**600** Unterschrank  
mm



Einbau  
von oben

600 mm

SILGRANIT  
Spülen

6.1

FARBE	IM LIEFERUMFANG ENTHALTEN	REVERSIBEL
schwarz	mit Ablaufernbedienung, mit Zubehör	525926
anthrazit	mit Ablaufernbedienung, mit Zubehör	513053
felsgrau	mit Ablaufernbedienung, mit Zubehör	518877
vulkangrau	mit Ablaufernbedienung, mit Zubehör	527299
weiß	mit Ablaufernbedienung, mit Zubehör	513046
softweiß	mit Ablaufernbedienung, mit Zubehör	527116
tartufo	mit Ablaufernbedienung, mit Zubehör	517354
cafe	mit Ablaufernbedienung, mit Zubehör	515045

## IM LIEFERUMFANG ENTHALTEN

Multifunktionsschale aus Edelstahl, Ablaufgarnitur mit Raumparrohr, 2 x 3 ½" Korbventil mit integrierter Ablaufernbedienung (Drehknopf) für das Hauptbecken

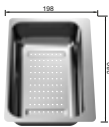

Multifunktionsschale aus  
Edelstahl

## TECHNISCHE ZEICHNUNG



○ vorgefräste Bohrungen zum Durchschlagen oder Durchsägen  
Beckentiefe 190/145 mm  
Ausschnitt-Daten für alle Einbauverfahren finden Sie in unserem Internet-Download

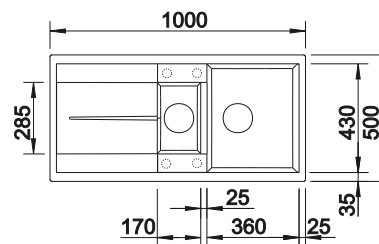

## EMPFEHLUNG OPTIONALES ZUBEHÖR

Schneidbrett aus massiver  
Buche  
218313

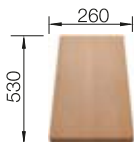

Schneidbrett aus wertigem  
Kunststoff in weiß  
217611

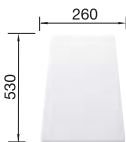

Multifunktionskorb  
223297

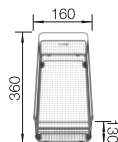

## BLANCO UNIT MIT METRA 6 S

LINUS-S

siehe Seite 371



SELECT II 60/3

siehe Seite 419



# METRA 6 S COMPACT SILGRANIT



- Junge, geradlinige Gestaltung
- Geräumiges Hauptbecken bietet viel Platz beim Spülen
- Großes und besonders geräumiges Becken
- Kompakte Abtropffläche
- Zusatzbecken sorgt für hohen Komfort beim Arbeiten
- Ästhetische, flache Randgestaltung
- Reversibel einbaubar

600

Unterschrank  
mm



Einbau  
von oben

FARBE	IM LIEFERUMFANG ENTHALTEN	REVERSIBEL
schwarz	mit Abflauffernbedienung	525925
anthrazit	mit Abflauffernbedienung	513473
felsgrau	mit Abflauffernbedienung	518876
vulkangrau	mit Abflauffernbedienung	527297
weiß	mit Abflauffernbedienung	513468
softweiß	mit Abflauffernbedienung	527114
tartufo	mit Abflauffernbedienung	517353
cafe	mit Abflauffernbedienung	515044

600 mm

SILGRANIT  
Spülen

6.1

## IM LIEFERUMFANG ENTHALTEN

Abflaugarnitur mit Raumsparrohr, 2 x 3 1/2" Korbventil mit integrierter Abflauffernbedienung (Drehknopf) für das Hauptbecken

## TECHNISCHE ZEICHNUNG



○ vorgefräste Bohrungen zum Durchschlagen oder Durchsägen  
Beckentiefe 190/145 mm  
Ausschnitt-Daten für alle Einbauverfahren finden Sie in unserem Internet-Download

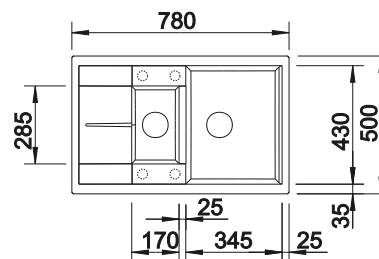

## EMPFEHLUNG OPTIONALES ZUBEHÖR

Schneidbrett aus massiver Buche  
218313

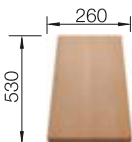

Schneidbrett aus wertigem Kunststoff in weiß  
217611

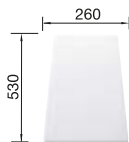

Multifunktionschale aus Edelstahl  
217796



## BLANCO UNIT MIT METRA 6 S COMPACT

LINUS-S

siehe Seite 371



SELECT II 60/4 Orga

siehe Seite 418



# METRA XL 6 S SILGRANIT



- Junge, geradlinige Gestaltung
- Besonders geräumiges Becken bietet viel Platz beim Spülen
- Großzügige Abtropffläche sorgt für hohen Komfort
- Ästhetische, flache Randgestaltung
- Reversibel einbaubar

600

Unterschrank  
mm



Einbau  
von oben

600 mm

SILGRANIT  
Spülen

6.1

FARBE	IM LIEFERUMFANG ENTHALTEN	REVERSIBEL
schwarz	mit Ablaufernbedienung	525931
anthrazit	mit Ablaufernbedienung	515286
felsgrau	mit Ablaufernbedienung	518881
vulkangrau	mit Ablaufernbedienung	527306
weiß	mit Ablaufernbedienung	515280
softweiß	mit Ablaufernbedienung	527123
tartufo	mit Ablaufernbedienung	517360
cafe	mit Ablaufernbedienung	515287

## IM LIEFERUMFANG ENTHALTEN

Ablaufgarnitur mit Raumsparrohr, 3 1/2" Korbventil mit integrierter Ablaufernbedienung (Drehknopf)

## TECHNISCHE ZEICHNUNG

- vorgefräste Bohrungen zum Durchschlagen oder Durchsägen
- Beckentiefe 190 mm
- Ausschnitt-Daten für alle Einbauverfahren finden Sie in unserem Internet-Download

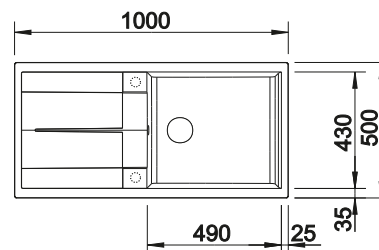

## EMPFEHLUNG OPTIONALES ZUBEHÖR

Schneidbrett aus massiver  
Buche  
218313

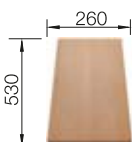

Schneidbrett aus wertigem  
Kunststoff in weiß  
217611

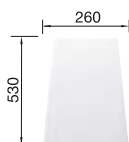

Eck-Schale  
235866



## BLANCO UNIT MIT METRA XL 6 S

LINUS-S

siehe Seite 371



SELECT II 60/3

siehe Seite 419



# SONA XL 6 S SILGRANIT



- Moderne, eigenständige Gestaltung
- Besonders geräumiges XL-Becken für noch mehr Platz beim Abwasch
- Großzügige, markant profilierte Armaturenbank
- Speziell für den 60 cm Unterschrank
- Reversibel einbaubar

600

Unterschrank  
mm



Einbau  
von oben

FARBE	IM LIEFERUMFANG ENTHALTEN	REVERSIBEL
 schwarz	ohne Ablaufernbedienung	525977
 anthrazit	ohne Ablaufernbedienung	519689
 felsgrau	ohne Ablaufernbedienung	519690
 vulkangrau	ohne Ablaufernbedienung	527341
 weiß	ohne Ablaufernbedienung	519692
 softweiß	ohne Ablaufernbedienung	527158
 tartufo	ohne Ablaufernbedienung	519696
 cafe	ohne Ablaufernbedienung	519697

600 mm

SILGRANIT  
Spülen

6.1

## IM LIEFERUMFANG ENTHALTEN

Ablaufgarnitur mit Raumsparrohr, 3 1/2" Korbventil

## TECHNISCHE ZEICHNUNG



○ vorgefräste Bohrungen zum Durchschlagen oder Durchsägen  
Beckentiefe 190 mm  
Ausschnitt-Daten für alle Einbauverfahren finden Sie in unserem Internet-Download

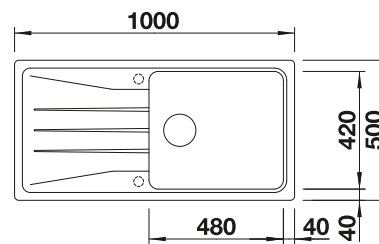

## EMPFEHLUNG OPTIONALES ZUBEHÖR

Schneidbrett aus massiver  
Buche  
218313

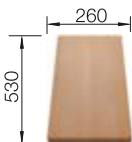

Schneidbrett aus wertigem  
Kunststoff in weiß  
217611

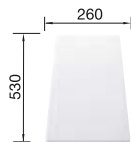

Multifunktionskorb  
223297

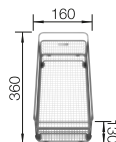

## BLANCO UNIT MIT SONA XL 6 S

KANO-S

siehe Seite 384



BOTTON Pro 60/3  
Automatic

siehe Seite 429



# ZIA 6 S SILGRANIT



- Modernes Design mit klarer Linienführung
- Geradlinige Außenkontur, betont durch schmalen Rand
- Charakteristische Batteriebank, die als Rahmen die Abtropffläche vergrößert
- Sehr geräumiges Hauptbecken für komfortables Arbeiten
- Zusätzliches Becken mit 3 ½" Korbventil
- Klassische Beckenanordnung zum reversiblen Einbau

**600** Unterschrank mm |  Einbau von oben

FARBE	IM LIEFERUMFANG ENTHALTEN	REVERSIBEL
 schwarz	mit Abflauffernbedienung	526020
 anthrazit	mit Abflauffernbedienung	514740
 vulkangrau	mit Abflauffernbedienung	527389
 weiß	mit Abflauffernbedienung	514734
 softweiß	mit Abflauffernbedienung	527206
 cafe	mit Abflauffernbedienung	515071

600 mm

SILGRANIT  
Spülen

6.1

## IM LIEFERUMFANG ENTHALTEN

Ablauffarnitur mit Raumsparrohr, 2 x 3 ½" Korbventil mit integrierter Abflauffernbedienung (Drehknopf) für das Hauptbecken

## TECHNISCHE ZEICHNUNG

○ vorgefräste Bohrungen zum Durchschlagen oder Durchsägen  
Beckentiefe 190/140 mm  
Ausschnitt-Daten für alle Einbauverfahren finden Sie in unserem Internet-Download

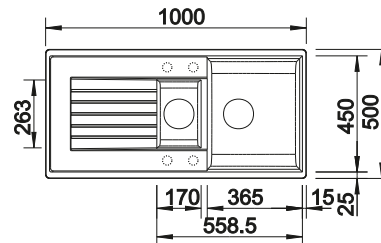

## EMPFEHLUNG OPTIONALES ZUBEHÖR

Schneidbrett aus massiver Buche  
218313

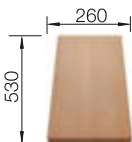

Schneidbrett aus wertigem Kunststoff in weiß  
217611

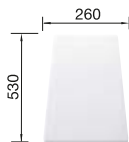

Multifunktionskorb  
223297

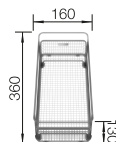

## BLANCO UNIT MIT ZIA 6 S

KANO-S

siehe Seite 384



SELECT II 60/3

siehe Seite 419



# ZIA XL 6 S SILGRANIT



- Modernes Design mit klarer Linienführung
- Geradlinige Außenkontur, betont durch schmalen Rand
- Charakteristische Armaturenbank, die als Rahmen die Abtropffläche vergrößert
- Maximal großes XL-Becken für noch mehr Platz beim Spülen
- Klassische Beckenanordnung zum reversiblen Einbau

600

Unterschrank  
mm



Einbau  
von oben

FARBE	IM LIEFERUMFANG ENTHALTEN	REVERSIBEL
 schwarz	mit Abflauffernbedienung	526023
 anthrazit	mit Abflauffernbedienung	517558
 vulkangrau	mit Abflauffernbedienung	527399
 weiß	mit Abflauffernbedienung	517561
 softweiß	mit Abflauffernbedienung	527216
 cafe	mit Abflauffernbedienung	517567

## IM LIEFERUMFANG ENTHALTEN

Abflaugarnitur mit Raumsparrohr, 3 1/2" Korbventil mit integrierter Abflauffernbedienung (Drehknopf)

## TECHNISCHE ZEICHNUNG

○ vorgefräste Bohrungen zum Durchschlagen oder Durchsägen  
Beckentiefe 190 mm  
Ausschnitt-Daten für alle Einbauverfahren finden Sie in unserem Internet-Download

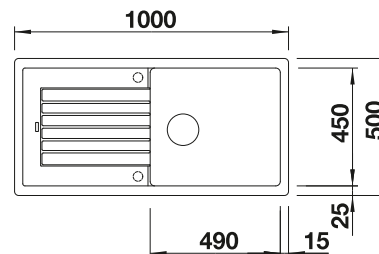

## EMPFEHLUNG OPTIONALES ZUBEHÖR

Schneidbrett aus massiver Buche  
218313

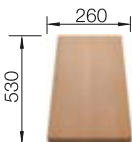

Schneidbrett aus wertigem Kunststoff in weiß  
217611

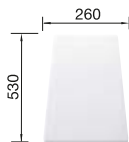

Multifunktionskorb  
223297

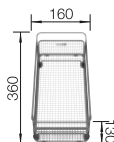

## BLANCO UNIT MIT ZIA XL 6 S

KANO-S

siehe Seite 384



SELECT II 60/3

siehe Seite 419



# ZIA XL 6 S COMPACT SILGRANIT



- Modernes Design mit klarer Linienführung
- Extra großes Becken für maximalen Komfort
- Kompaktes Außenmaß durch verkürzte Abtropffläche
- Reversibel einbaubar

**600** Unterschrank mm

 Einbau von oben

FARBE	IM LIEFERUMFANG ENTHALTEN	REVERSIBEL
 schwarz	mit Abflauffernbedienung	526018
 anthrazit	mit Abflauffernbedienung	523263
 vulkangrau	mit Abflauffernbedienung	527396
 weiß	mit Abflauffernbedienung	523267
 softweiß	mit Abflauffernbedienung	527213
 cafe	mit Abflauffernbedienung	523272

600 mm

SILGRANIT Spülen

6.1

## IM LIEFERUMFANG ENTHALTEN

Ablaufgarnitur mit Raumsparrohr, 3 1/2" Korbventil mit integrierter Abflauffernbedienung (Drehknopf)

## TECHNISCHE ZEICHNUNG

○ vorgefräste Bohrungen zum Durchschlagen oder Durchsägen  
 Beckentiefe 190 mm  
 Ausschnitt-Daten für alle Einbauverfahren finden Sie in unserem Internet-Download

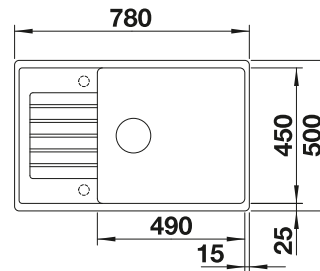

## EMPFEHLUNG OPTIONALES ZUBEHÖR

Schneidbrett aus massiver Buche  
218313

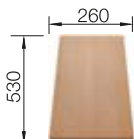

Schneidbrett aus wertigem Kunststoff in weiß  
217611

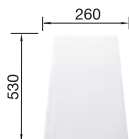

Geschirrkorb mit Tellerstapler  
507829

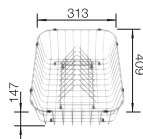

## BLANCO UNIT MIT ZIA XL 6 S COMPACT

KANO-S

siehe Seite 384



BOTTON Pro 60/3 Manuell

siehe Seite 430





# LEGRA 6 S SILGRANIT



- Klassische Linienführung kombiniert mit moderner Funktionalität
- Geräumiges Haupt- und Nebenbecken
- Reversibel einbaubar

600

Unterschrank  
mm



Einbau  
von oben

FARBE	IM LIEFERUMFANG ENTHALTEN	REVERSIBEL
schwarz	ohne Abfluffernbedienung	526086
anthrazit	ohne Abfluffernbedienung	522207
vulkangrau	ohne Abfluffernbedienung	527271
weiß	ohne Abfluffernbedienung	522209
softweiß	ohne Abfluffernbedienung	527088
cafe	ohne Abfluffernbedienung	522212

## IM LIEFERUMFANG ENTHALTEN

Abfluggarnitur mit Raumsparrohr, 2 x 3 1/2" Korbventil

## TECHNISCHE ZEICHNUNG

○ vorgefräste Bohrungen zum Durchschlagen oder Durchsägen  
Beckentiefe 190/135 mm  
Ausschnitt-Daten für alle Einbauverfahren finden Sie in unserem Internet-Download

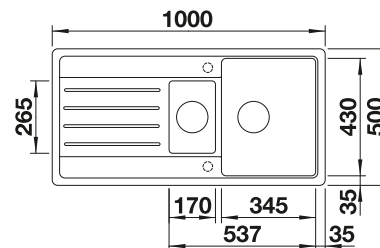

## EMPFEHLUNG OPTIONALES ZUBEHÖR

Schneidbrett aus massiver  
Buche  
218313

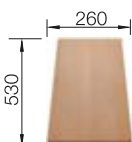

Schneidbrett aus wertigem  
Kunststoff in weiß  
217611

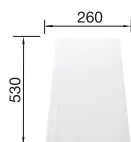

## BLANCO UNIT MIT LEGRA 6 S

MIDA-S

siehe Seite 387



BOTTON Pro 60/3 Manuell

siehe Seite 430









# LEGRA XL 6 S SILGRANIT



- Klassische Linienführung kombiniert mit moderner Funktionalität
- Geräumiges Hauptbecken
- Maximal großes XL-Becken für noch mehr Platz beim Spülen
- Reversibel einbaubar

**600** Unterschrank mm

 Einbau von oben

FARBE	IM LIEFERUMFANG ENTHALTEN	REVERSIBEL
 schwarz	ohne Ablaufernbedienung	526087
 anthrazit	ohne Ablaufernbedienung	523326
 vulkangrau	ohne Ablaufernbedienung	527274
 weiß	ohne Ablaufernbedienung	523328
 softweiß	ohne Ablaufernbedienung	527091
 cafe	ohne Ablaufernbedienung	523331

600 mm

SILGRANIT  
Spülen

6.1

## IM LIEFERUMFANG ENTHALTEN

Ablaufgarnitur mit Raumsparrohr, 3 1/2" Korbventil

## TECHNISCHE ZEICHNUNG

○ vorgefräste Bohrungen zum Durchschlagen oder Durchsägen  
Beckentiefe 190 mm  
Ausschnitt-Daten für alle Einbauverfahren finden Sie in unserem Internet-Download

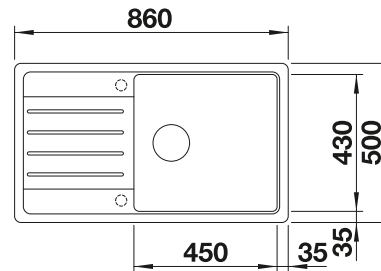

## EMPFEHLUNG OPTIONALES ZUBEHÖR

Schneidbrett aus massiver Buche  
218313

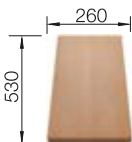

Schneidbrett aus wertigem Kunststoff in weiß  
217611

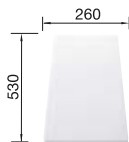

Geschirrkorb mit Tellerstapler  
507829

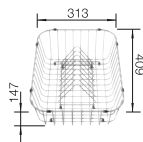

## BLANCO UNIT MIT LEGRA XL 6 S

MIDA-S

siehe Seite 387



BOTTON Pro 60/3 Manuell

siehe Seite 430









# FAVUM XL 6 S SILGRANIT



- Zeitlose, funktionale Gestaltung mit klarer Linienführung
- Extra großes Becken und große Abtropffläche mit harmonisch integriertem Überlauf
- Enge Beckenradien für größtmögliches Füllvolumen
- Große Spüle mit geringem Platzbedarf von 86 x 43,5 cm
- Reversibel einbaubar

**600** Unterschrank mm |  Einbau von oben

FARBE	IM LIEFERUMFANG ENTHALTEN	REVERSIBEL
 schwarz	ohne Abflauffernbedienung	526082
 anthrazit	ohne Abflauffernbedienung	524233
 vulkangrau	ohne Abflauffernbedienung	527267
 weiß	ohne Abflauffernbedienung	524235
 softweiß	ohne Abflauffernbedienung	527084
 cafe	ohne Abflauffernbedienung	524238

600 mm

SILGRANIT Spülen

6.1

## IM LIEFERUMFANG ENTHALTEN

Abflaugarnitur mit Raumsparrohr, 3 1/2" Korbventil

## TECHNISCHE ZEICHNUNG



○ vorgefräste Bohrungen zum Durchschlagen oder Durchsägen  
 Beckentiefe 180 mm  
 Ausschnitt-Daten für alle Einbauverfahren finden Sie in unserem Internet-Download

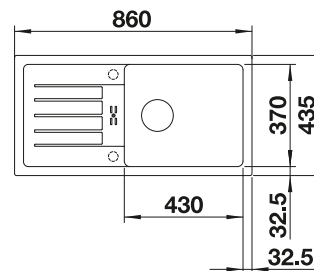

## EMPFEHLUNG OPTIONALES ZUBEHÖR

## BLANCO UNIT MIT FAVUM XL 6 S

BLANCOWEGA-S II

BOTTON Pro 60/3 Manuell

siehe Seite 393

siehe Seite 430



# AXIA III 5 S SILGRANIT



- Reibungsloser, ergonomischer Arbeitsablauf entlang zweier Achsen
- Design geprägt von klaren Linien und besonders schmalem, niedrigem Rand
- Enge Radien für maximale Ausnutzung von Bodenfläche und Volumen
- Verschiebbares Schneidbrett zum direkten Verarbeiten in Kochgeschirr
- Hochwertige Ausstattung mit integrierter Ablauffernbedienung, verdecktem C-overflow und Ablaufsystem InFino– elegant integriert und besonders pflegeleicht

500

Unterschrank  
mm



Einbau  
von oben

## FARBE

schwarz

anthrazit

felsgrau

vulkangrau

weiß

softweiß

tartufo

cafe

## IM LIEFERUMFANG ENTHALTEN

mit Holzschneidbrett  
mit Glasschneidbrett

mit Holzschneidbrett  
mit Glasschneidbrett

mit Holzschneidbrett  
mit Glasschneidbrett

mit Holzschneidbrett  
mit Glasschneidbrett

mit Holzschneidbrett  
mit Glasschneidbrett

mit Holzschneidbrett  
mit Glasschneidbrett

mit Holzschneidbrett  
mit Glasschneidbrett

mit Holzschneidbrett  
mit Glasschneidbrett

## REVERSIBEL

525845  
525844

523205  
523215

523206  
523216

527223  
527222

523209  
523219

527040  
527039

523212  
523222

523214  
523224

500 mm

SILGRANIT  
Spülen

6.1

## IM LIEFERUMFANG ENTHALTEN



Esche-Compound-Brückenschneidbrett, Ablaufgarnitur mit Raumsparrohr, 3 ½" InFino-Korbventil mit integrierter Ablauffernbedienung (Drehknopf) oder bewegliches Schneidbrett aus Sicherheitsglas, Ablaufgarnitur mit platzsparendem Rohr, 3 ½" InFino Korbsieb mit Abflussfernbedienung (Drehbetätigung)



Esche-Compound-  
Brückenschneidbrett

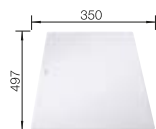

Glasschneidbrett weiß

## TECHNISCHE ZEICHNUNG



Beckentiefe 190/40 mm  
Ausschnitt-Daten für alle Einbauverfahren finden Sie in unserem Internet-Download

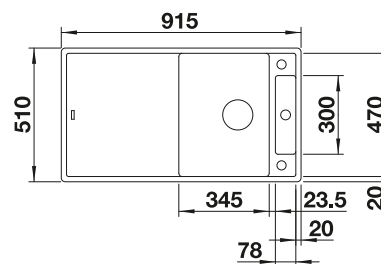

## EMPFEHLUNG OPTIONALES ZUBEHÖR

Multifunktionschale aus  
Edelstahl  
233739



244

**BLANCO**

## BLANCO UNIT MIT AXIA III 5 S

LINEE-S

SELECT II 50/2

siehe Seite 350

siehe Seite 422



# ZENAR 5 S SILGRANIT



- Besonders großes Becken, geräumige Abtropffläche
- Durchgehende Batteriebank bietet viel Platz
- Funktionsebene mit fließendem Übergang zur Abtropffläche
- Funktionales Zubehör optional erhältlich
- Hochwertige Ausstattung mit integrierter Ablauffernbedienung, Überlauf C-overflow und Ablaufsystem InFino - elegant integriert und pflegeleicht

**500** Unterschrank mm

 Einbau von oben

FARBE	IM LIEFERUMFANG ENTHALTEN	BECKEN RECHTS
 schwarz	mit Ablauffernbedienung, ohne Zubehör	526046
 anthrazit	mit Ablauffernbedienung, ohne Zubehör	523934
 felsgrau	mit Ablauffernbedienung, ohne Zubehör	523935
 vulkangrau	mit Ablauffernbedienung, ohne Zubehör	527365
 weiß	mit Ablauffernbedienung, ohne Zubehör	523938
 softweiß	mit Ablauffernbedienung, ohne Zubehör	527182
 tartufo	mit Ablauffernbedienung, ohne Zubehör	523941
 cafe	mit Ablauffernbedienung, ohne Zubehör	523943

500 mm

SILGRANIT Spülen

6.1

## IM LIEFERUMFANG ENTHALTEN



Ablaufgarnitur mit Raumsparrohr, 3 1/2" InFino-Korbventil mit Ablauffernbedienung (Drehbetätigung)

## TECHNISCHE ZEICHNUNG

○ vorgefräste Bohrungen zum Durchschlagen oder Durchsägen  
 Beckentiefe 190 mm  
 Ausschnitt-Daten für alle Einbauverfahren finden Sie in unserem Internet-Download

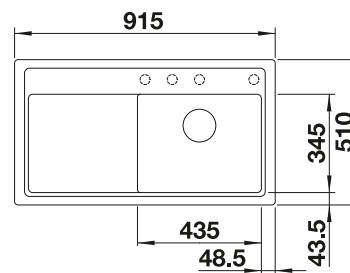

## EMPFEHLUNG OPTIONALES ZUBEHÖR

Esche-Compound-Schneidbrett  
229421

Multifunktionsschale aus Edelstahl  
223077

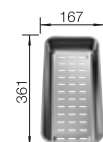

## BLANCO UNIT MIT ZENAR 5 S

AVONA

SELECT II 50/2

siehe Seite 356

siehe Seite 422



# METRA 5 S SILGRANIT



- Junge, geradlinige Gestaltung
- Besonders geräumiges Becken bietet viel Platz beim Spülen
- Großzügige Abtropffläche sorgt für hohen Komfort
- Ästhetisch flache Randgestaltung
- Reversibel einbaubar

**500** Unterschrank  
mm



Einbau  
von oben

500 mm

SILGRANIT  
Spülen

6.1

FARBE	IM LIEFERUMFANG ENTHALTEN	REVERSIBEL
schwarz	mit Ablaufernbedienung	525918
anthrazit	mit Ablaufernbedienung	513044
felsgrau	mit Ablaufernbedienung	518871
vulkangrau	mit Ablaufernbedienung	527292
weiß	mit Ablaufernbedienung	513037
softweiß	mit Ablaufernbedienung	527109
tartufo	mit Ablaufernbedienung	517348
cafe	mit Ablaufernbedienung	515041

## IM LIEFERUMFANG ENTHALTEN

Ablaufgarnitur mit Raumsparrohr, 3 1/2" Korbventil mit integrierter Ablaufernbedienung (Drehknopf)

## TECHNISCHE ZEICHNUNG

- vorgefräste Bohrungen zum Durchschlagen oder Durchsägen
- Beckentiefe 190 mm
- Ausschnitt-Daten für alle Einbauverfahren finden Sie in unserem Internet-Download

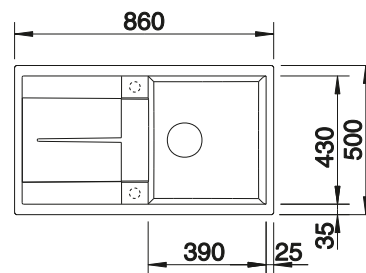

## EMPFEHLUNG OPTIONALES ZUBEHÖR

Schneidbrett aus massiver  
Buche  
218313

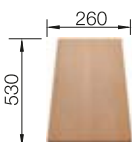

Schneidbrett aus wertigem  
Kunststoff in weiß  
217611

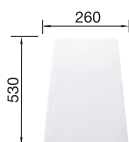

Eck-Schale  
235866



## BLANCO UNIT MIT METRA 5 S

LINUS

siehe Seite 374



SELECT II 50/2

siehe Seite 422









# SONA 5 S SILGRANIT



- Moderne, eigenständige Gestaltung
- Geräumiges Hauptbecken bietet ausreichend Platz beim Abwasch
- Großzügige, markant profilierte Armaturenbank
- Speziell für den 50 cm Unterschrank
- Reversibel einbaubar

**500** Unterschrank mm

 Einbau von oben

FARBE	IM LIEFERUMFANG ENTHALTEN	REVERSIBEL
 schwarz	ohne Ablaufernbedienung	525972
 anthrazit	ohne Ablaufernbedienung	519671
 felsgrau	ohne Ablaufernbedienung	519672
 vulkangrau	ohne Ablaufernbedienung	527334
 weiß	ohne Ablaufernbedienung	519674
 softweiß	ohne Ablaufernbedienung	527151
 tartufo	ohne Ablaufernbedienung	519678
 cafe	ohne Ablaufernbedienung	519679

500 mm

SILGRANIT Spülen

6.1

## IM LIEFERUMFANG ENTHALTEN

Ablaufgarnitur mit Raumsparrohr, 3 1/2" Korbventil

## TECHNISCHE ZEICHNUNG



○ vorgefräste Bohrungen zum Durchschlagen oder Durchsägen  
 Beckentiefe 190 mm  
 Ausschnitt-Daten für alle Einbauverfahren finden Sie in unserem Internet-Download

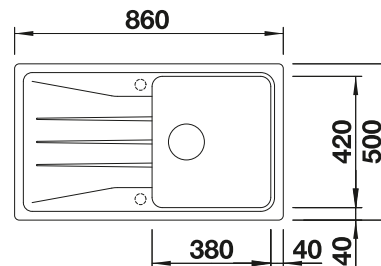

## EMPFEHLUNG OPTIONALES ZUBEHÖR

Schneidbrett aus massiver Buche  
218313

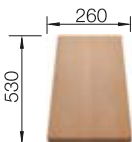

Schneidbrett aus wertigem Kunststoff in weiß  
217611

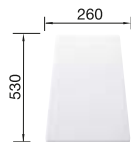

Multifunktionskorb  
223297

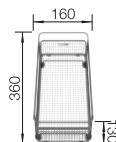

## BLANCO UNIT MIT SONA 5 S

KANO

siehe Seite 386



SELECT II 50/3

siehe Seite 422



# ZIA 5 S SILGRANIT



- Modernes Design mit klarer Linienführung
- Geradlinige Außenkontur, betont durch schmalen Rand
- Großzügiges Becken für komfortables Arbeiten
- Charakteristische Armaturenbank, die als Rahmen die Abtropffläche vergrößert
- Reversibel einbaubar

**500** Unterschrank mm

 Einbau von oben

FARBE	IM LIEFERUMFANG ENTHALTEN	REVERSIBEL
 schwarz	mit Abflauffernbedienung	526015
 anthrazit	mit Abflauffernbedienung	520502
 vulkangrau	mit Abflauffernbedienung	527386
 weiß	mit Abflauffernbedienung	520506
 softweiß	mit Abflauffernbedienung	527203
 cafe	mit Abflauffernbedienung	520510

500 mm

SILGRANIT Spülen

6.1

## IM LIEFERUMFANG ENTHALTEN

Ablaufgarnitur mit Raumsparrohr, 3 1/2" Korbventil mit integrierter Abflauffernbedienung (Drehknopf)

## TECHNISCHE ZEICHNUNG

○ vorgefräste Bohrungen zum Durchschlagen oder Durchsägen  
Beckentiefe 190 mm  
Ausschnitt-Daten für alle Einbauverfahren finden Sie in unserem Internet-Download

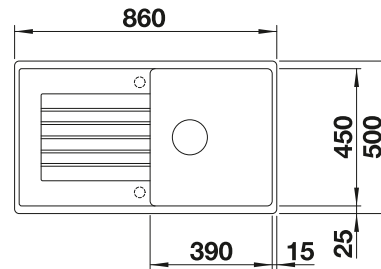

## EMPFEHLUNG OPTIONALES ZUBEHÖR

Schneidbrett aus massiver Buche  
218313

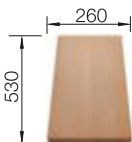

Schneidbrett aus wertigem Kunststoff in weiß  
217611

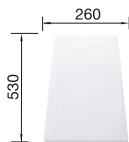

Multifunktionskorb  
223297

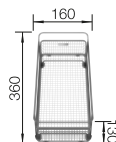

## BLANCO UNIT MIT ZIA 5 S

KANO

siehe Seite 386



SELECT II 50/2

siehe Seite 422













# AXIA III 45 S SILGRANIT



- Reibungsloser, ergonomischer Arbeitsablauf entlang zweier Achsen
- Design geprägt von klaren Linien und besonders schmalem, niedrigem Rand
- Enge Radien für maximale Ausnutzung von Bodenfläche und Volumen
- Verschiebbares Schneidbrett zum direkten Verarbeiten in Kochgeschirr

**450** Unterschrank mm

 Einbau von oben

FARBE	IM LIEFERUMFANG ENTHALTEN	REVERSIBEL
 schwarz	mit Holzschneidbrett mit Glasschneidbrett	525841 525840
 anthrazit	mit Holzschneidbrett mit Glasschneidbrett	523173 523183
 felsgrau	mit Holzschneidbrett mit Glasschneidbrett	523174 523184
 vulkangrau	mit Holzschneidbrett mit Glasschneidbrett	527219 527218
 weiß	mit Holzschneidbrett mit Glasschneidbrett	523177 523187
 softweiß	mit Holzschneidbrett mit Glasschneidbrett	527036 527035
 tartufo	mit Holzschneidbrett mit Glasschneidbrett	523180 523190
 cafe	mit Holzschneidbrett mit Glasschneidbrett	523182 523192

450 mm

SILGRANIT  
Spülen

6.1

## IM LIEFERUMFANG ENTHALTEN



Esche-Compound-Brückenschneidbrett, Ablaufgarnitur mit Raumsparrohr, 3 ½" InFino-Korbventil mit integrierter Ablauffernbedienung (Drehknopf) oder bewegliches Schneidbrett aus Sicherheitsglas, Ablaufgarnitur mit platzsparendem Rohr, 3 ½" InFino-Korbsieb mit Ablauf-Fernbedienung (Drehknopf)

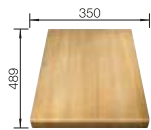

Esche-Compound-Brückenschneidbrett

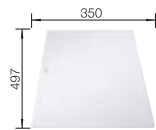

Glasschneidbrett weiß

## TECHNISCHE ZEICHNUNG



Beckentiefe 190/20 mm  
Ausschnitt-Daten für alle Einbauverfahren finden Sie in unserem Internet-Download

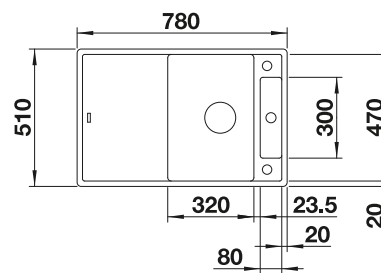

## BLANCO UNIT MIT AXIA III 45 S

LINEE-S

SELECT II 45/2

siehe Seite 350

siehe Seite 422



# ZENAR 45 S SILGRANIT



- Besonders großes Becken, geräumige Abtropffläche
- Durchgehende Batteriebank bietet viel Platz
- Funktionsebene mit fließendem Übergang zur Abtropffläche
- Funktionales Zubehör optional erhältlich
- Hochwertige Ausstattung mit integrierter Ablauffernbedienung, Überlauf C-overflow und Ablaufsystem InFino - elegant integriert und pflegeleicht

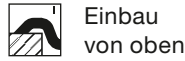

UNTERSCHRANK MM

450

450

ZENAR 45 S



Hauptbecken rechts

Hauptbecken links



526037

526034



523781

523850



523785

523851



527361

527359



523788

523854



527178

527176



523796

523859



523798

523861

Beckentiefe

190 mm

190 mm

vorgefräste Bohrungen zum Durchschlagen oder Durchsägen

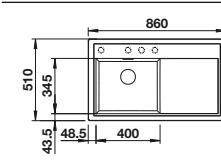
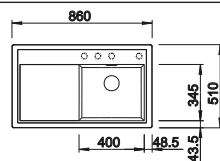

IM LIEFERUMFANG ENTHALTEN  
InFino mit Ablauffernbedienung



Ablaufgarnitur mit Raumparrohr, 3 1/2" InFino-Korbventil mit integrierter Ablauffernbedienung (Drehknopf)

Planungshinweis:

Ausschnitt-Daten für alle Einbauverfahren finden Sie in unserem Internet-Download

EMPFEHLUNG OPTIONALES ZUBEHÖR

Esche-Compound-Schneidbrett  
229421

Multifunktionsschale aus  
Edelstahl  
223077

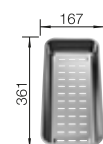

250

BLANCO

BLANCO UNIT MIT ZENAR 45 S

AVONA

SELECT II 45/2

siehe Seite 356

siehe Seite 422



Detaillierte Maße und Zeichnungen mit Ausschnitten finden Sie im Internet unter [www.blanco.com](http://www.blanco.com). Infos zur Verordnung (EG) 1907/2006 (REACH) finden Sie im Servicekapitel.

450 mm

SILGRANIT  
Spülen

6.1

# ADIRA 45 S SILGRANIT







- Moderne Spüle in schönen Silgranit-Farben mit erhöhter Funktionalität
- Hoher Komfort durch XL-Becken in Kombination mit praktischem Ablauf und ebener Abtropffläche
- Das im Lieferumfang enthaltene multifunktionale ADIRA-Klappmatte kann als Aufsatz auf dem Becken oder als Abtropffläche verwendet werden
- Reversibel einbaubar

**450** Unterschrank mm

 Einbau von oben



FARBE	IM LIEFERUMFANG ENTHALTEN	REVERSIBEL
 schwarz	mit Ablauffernbedienung, mit Zubehör	527585
 anthrazit	mit Ablauffernbedienung, mit Zubehör	527586
 felsgrau	mit Ablauffernbedienung, mit Zubehör	527587
 vulkangrau	mit Ablauffernbedienung, mit Zubehör	527588
 weiß	mit Ablauffernbedienung, mit Zubehör	527589
 softweiß	mit Ablauffernbedienung, mit Zubehör	527590
 tartufo	mit Ablauffernbedienung, mit Zubehör	527591
 cafe	mit Ablauffernbedienung, mit Zubehör	527592

450 mm

SILGRANIT  
Spülen

6.1

## IM LIEFERUMFANG ENTHALTEN



ADIRA-Klappmatte, Ablaufgarnitur mit Raumsparrohr, 3 1/2" InFino-Korbventil mit integrierter Ablauffernbedienung (Drehknopf)



ADIRA-Klappmatte

## TECHNISCHE ZEICHNUNG



Beckentiefe 200 mm  
Ausschnitt-Daten für alle Einbauverfahren finden Sie in unserem Internet-Download

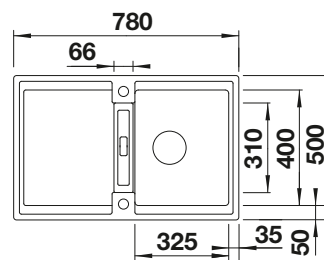

## EMPFEHLUNG OPTIONALES ZUBEHÖR

Schneidbrett aus massiver Buche  
218313

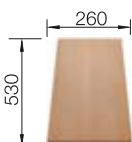

Schneidbrett aus wertigem Kunststoff in weiß  
217611

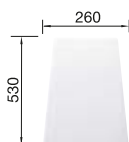

Sink Drainer 2-in-1  
527644

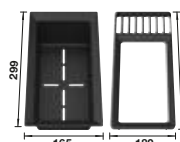

## BLANCO UNIT MIT ADIRA 45 S

ALTA II

siehe Seite 360



SELECT II 45/2

siehe Seite 422



# ELON 45 S SILGRANIT



- Kompakte Einbeckenspüle, besonders für kleine Küchen
- Großes Becken für 45 cm Schrank
- Clever erweiterbare Abtropffläche durch verschiebbares Tropfgitter aus Edelstahl
- Modernes, wellenförmiges Design von Spüle und Zubehör, passend aufeinander abgestimmt
- Multifunktionales Tropfgitter aus Edelstahl im Lieferumfang enthalten

**450** Unterschrank mm |  Einbau von oben

450 mm

SILGRANIT  
Spülen

6.1

FARBE	IM LIEFERUMFANG ENTHALTEN	REVERSIBEL
 schwarz	mit Ablaufernbedienung, mit Zubehör	525879
 anthrazit	mit Ablaufernbedienung, mit Zubehör	524814
 felsgrau	mit Ablaufernbedienung, mit Zubehör	524815
 vulkangrau	mit Ablaufernbedienung, mit Zubehör	527251
 weiß	mit Ablaufernbedienung, mit Zubehör	524818
 softweiß	mit Ablaufernbedienung, mit Zubehör	527068
 tartufo	mit Ablaufernbedienung, mit Zubehör	524821
 cafe	mit Ablaufernbedienung, mit Zubehör	524823

## IM LIEFERUMFANG ENTHALTEN



Tropfgitter aus Edelstahl, Ablaufgarnitur mit Raumsparrohr, 3 1/2" InFino-Korbventil mit integrierter Ablaufernbedienung (Drehknopf)

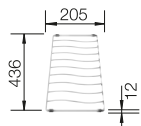

Tropfgitter aus Edelstahl

## TECHNISCHE ZEICHNUNG



○ vorgefräste Bohrungen zum Durchschlagen oder Durchsägen  
Beckentiefe 190 mm  
Ausschnitt-Daten für alle Einbauverfahren finden Sie in unserem Internet-Download

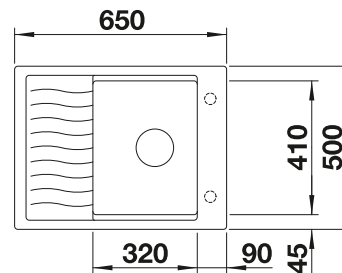

## EMPFEHLUNG OPTIONALES ZUBEHÖR

Schneidbrett aus massiver Buche  
218313

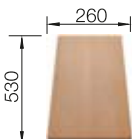

Schneidbrett aus wertigem Kunststoff in weiß  
217611

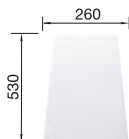

Multifunktionsschale  
227689

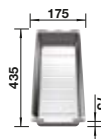

## BLANCO UNIT MIT ELON 45 S

CARENA-S Vario  
siehe Seite 365



SELECT II 45/2  
siehe Seite 422











# METRA 45 S SILGRANIT



- Junge, geradlinige Gestaltung
- Separater Ablauf für hohes Maß an Komfort
- Geräumiges Becken bietet viel Platz beim Spülen
- Ästhetische, flache Randgestaltung
- Reversibel einbaubar

**450** Unterschrank mm

 Einbau von oben

FARBE	IM LIEFERUMFANG ENTHALTEN	REVERSIBEL
 schwarz	mit Abflauffernbedienung	525914
 anthrazit	mit Abflauffernbedienung	513035
 felsgrau	mit Abflauffernbedienung	518868
 vulkangrau	mit Abflauffernbedienung	527288
 weiß	mit Abflauffernbedienung	513028
 softweiß	mit Abflauffernbedienung	527105
 tartufo	mit Abflauffernbedienung	517345
 cafe	mit Abflauffernbedienung	515038

450 mm

SILGRANIT Spülen

6.1

## IM LIEFERUMFANG ENTHALTEN

Abflaugarnitur mit Raumsparrohr, 3 1/2" Korbventil mit integrierter Abflauffernbedienung (Drehknopf)

## TECHNISCHE ZEICHNUNG

○ vorgefräste Bohrungen zum Durchschlagen oder Durchsägen  
 Beckentiefe 190/25 mm  
 Ausschnitt-Daten für alle Einbauverfahren finden Sie in unserem Internet-Download

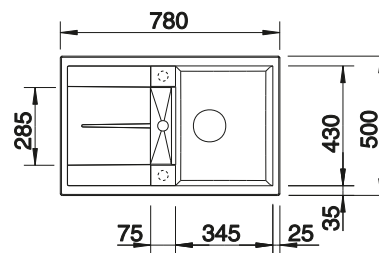

## EMPFEHLUNG OPTIONALES ZUBEHÖR

Schneidbrett aus massiver Buche  
218313

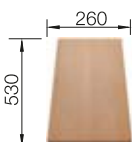

Schneidbrett aus wertigem Kunststoff in weiß  
217611

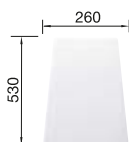

Eck-Schale  
235866



## BLANCO UNIT MIT METRA 45 S

LINUS

siehe Seite 374



SELECT II 45/2

siehe Seite 422



# METRA 45 S COMPACT SILGRANIT



- Junge, geradlinige Gestaltung
- Geräumiges Becken bietet viel Platz beim Spülen
- Kompakte Abtropffläche mit integriertem Ausguss
- Ästhetische, flache Randgestaltung
- Reversibel einbaubar









**450** Unterschrank mm

 Einbau von oben

450 mm

SILGRANIT  
Spülen

6.1

FARBE	IM LIEFERUMFANG ENTHALTEN	REVERSIBEL
 schwarz	mit Ablaufernbedienung	525913
 anthrazit	mit Ablaufernbedienung	519572
 felsgrau	mit Ablaufernbedienung	519573
 vulkangrau	mit Ablaufernbedienung	527285
 weiß	mit Ablaufernbedienung	519576
 softweiß	mit Ablaufernbedienung	527102
 tartufo	mit Ablaufernbedienung	519580
 cafe	mit Ablaufernbedienung	519581

## IM LIEFERUMFANG ENTHALTEN

Ablaufgarnitur mit Raumsparrohr, 3 1/2" Korbventil mit integrierter Ablaufernbedienung (Drehknopf)

## TECHNISCHE ZEICHNUNG



○ vorgefräste Bohrungen zum Durchschlagen oder Durchsägen  
Beckentiefe 190/25 mm  
Ausschnitt-Daten für alle Einbauverfahren finden Sie in unserem Internet-Download

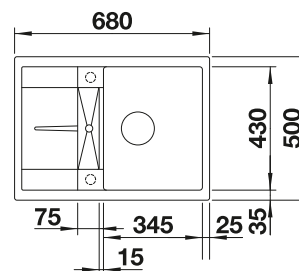

## EMPFEHLUNG OPTIONALES ZUBEHÖR

Schneidbrett aus massiver Buche  
218313

Schneidbrett aus wertigem Kunststoff in weiß  
217611

Eck-Schale  
235866

## BLANCO UNIT MIT METRA 45 S COMPACT

LINUS

SELECT II 45/2

siehe Seite 374

siehe Seite 422

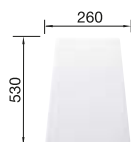
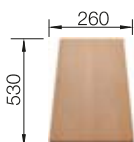









# SONA 45 S SILGRANIT



- Moderne, eigenständige Gestaltung
- Geräumiges Hauptbecken bietet ausreichend Platz beim Abwasch
- Großzügige, markant profilierte Armaturenbank
- Speziell für den 45 cm Unterschrank

**450** Unterschrank mm

 Einbau von oben

FARBE	IM LIEFERUMFANG ENTHALTEN	REVERSIBEL
 schwarz	ohne Ablaufernbedienung	525970
 anthrazit	ohne Ablaufernbedienung	519662
 felsgrau	ohne Ablaufernbedienung	519663
 vulkangrau	ohne Ablaufernbedienung	527332
 weiß	ohne Ablaufernbedienung	519665
 softweiß	ohne Ablaufernbedienung	527149
 tartufo	ohne Ablaufernbedienung	519669
 cafe	ohne Ablaufernbedienung	519670

450 mm

SILGRANIT  
Spülen

6.1

## IM LIEFERUMFANG ENTHALTEN

Ablaufgarnitur mit Raumsparrohr, 3 1/2" Korbventil

## TECHNISCHE ZEICHNUNG



○ vorgefräste Bohrungen zum Durchschlagen oder Durchsägen  
Beckentiefe 190 mm  
Ausschnitt-Daten für alle Einbauverfahren finden Sie in unserem Internet-Download

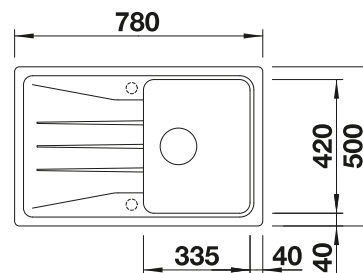

## EMPFEHLUNG OPTIONALES ZUBEHÖR

Schneidbrett aus massiver Buche  
218313

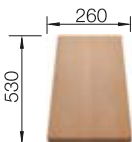

Schneidbrett aus wertigem Kunststoff in weiß  
217611

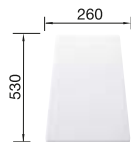

CapFlow  
517666

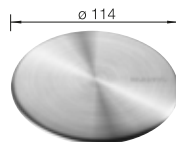

## BLANCO UNIT MIT SONA 45 S

KANO

siehe Seite 386



BOTTON II 30/2

siehe Seite 431



# ZIA 45 S SILGRANIT



- Modernes Design mit klarer Linienführung
- Geradlinige Außenkontur, betont durch schmalen Rand
- Charakteristische Armaturenbank, die als Rahmen die Abtropffläche vergrößert
- Sehr geräumiges Becken
- Komfortabler Zusatzausguss
- Klassische Beckenanordnung zum reversiblen Einbau möglich

**450** Unterschrank mm



Einbau von oben

450 mm

SILGRANIT Spülen

6.1

FARBE	IM LIEFERUMFANG ENTHALTEN	REVERSIBEL
schwarz	mit Abflauffernbedienung	526012
anthrazit	mit Abflauffernbedienung	514724
vulkangrau	mit Abflauffernbedienung	527382
weiß	mit Abflauffernbedienung	514718
softweiß	mit Abflauffernbedienung	527199
cafe	mit Abflauffernbedienung	515069

## IM LIEFERUMFANG ENTHALTEN

Ablaufgarnitur mit Raumsparrohr, 3 1/2" Korbventil mit integrierter Abflauffernbedienung (Drehknopf)

## TECHNISCHE ZEICHNUNG

○ vorgefräste Bohrungen zum Durchschlagen oder Durchsägen  
Beckentiefe 190 mm  
Ausschnitt-Daten für alle Einbauverfahren finden Sie in unserem Internet-Download

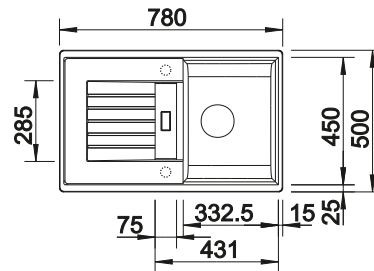

## EMPFEHLUNG OPTIONALES ZUBEHÖR

Schneidbrett aus massiver Buche  
218313

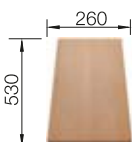

Schneidbrett aus wertigem Kunststoff in weiß  
217611

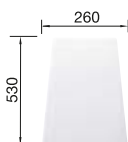

Multifunktionskorb  
223297

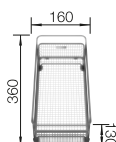

## BLANCO UNIT MIT ZIA 45 S

KANO

siehe Seite 386



BOTTON Pro 45/2 Automatic

siehe Seite 429







# ZIA 45 S COMPACT SILGRANIT



- Modernes Design mit klarer Linienführung
- Ermöglicht funktionales und komfortables Arbeiten
- Kompaktes Außenmaß durch verkürzte Abtropffläche
- Klassische Beckenanordnung für reversible Einbaumöglichkeit

**450** Unterschrank mm

 Einbau von oben

FARBE	IM LIEFERUMFANG ENTHALTEN	REVERSIBEL
 schwarz	mit Abllauffernbedienung	526008
 anthrazit	mit Abllauffernbedienung	524711
 vulkangrau	mit Abllauffernbedienung	527379
 weiß	mit Abllauffernbedienung	524715
 softweiß	mit Abllauffernbedienung	527196
 cafe	mit Abllauffernbedienung	524720

## IM LIEFERUMFANG ENTHALTEN

Ablauffarnitur mit Raumsparrohr, 3 1/2" Korbventil mit integrierter Abllauffernbedienung (Drehknopf)

## TECHNISCHE ZEICHNUNG

○ vorgefräste Bohrungen zum Durchschlagen oder Durchsägen  
Beckentiefe 190 mm  
Ausschnitt-Daten für alle Einbauverfahren finden Sie in unserem Internet-Download

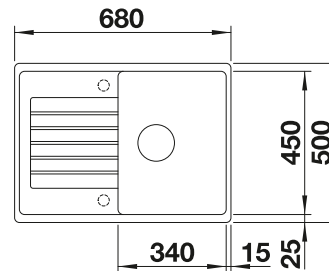

## EMPFEHLUNG OPTIONALES ZUBEHÖR

Schneidbrett aus massiver Buche  
218313

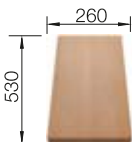

Schneidbrett aus wertigem Kunststoff in weiß  
217611

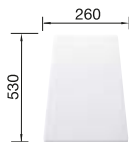

Geschirrkorb mit Tellerstapler  
507829

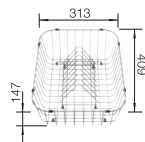

## BLANCO UNIT MIT ZIA 45 S COMPACT

KANO

siehe Seite 386



BOTTON Pro 45/2 Manuell

siehe Seite 430









# LEGRA 45 S SILGRANIT



- Klassische Linienführung kombiniert mit moderner Funktionalität
- Geräumiges Hauptbecken
- Reversibel einbaubar

**450** Unterschrank mm

 Einbau von oben

FARBE	IM LIEFERUMFANG ENTHALTEN	REVERSIBEL
 schwarz	ohne Abfluffernbedienung	526083
 anthrazit	ohne Abfluffernbedienung	522201
 vulkangrau	ohne Abfluffernbedienung	527268
 weiß	ohne Abfluffernbedienung	522203
 softweiß	ohne Abfluffernbedienung	527085
 cafe	ohne Abfluffernbedienung	522206

450 mm

SILGRANIT  
Spülen

6.1

## IM LIEFERUMFANG ENTHALTEN

Abflaugarnitur mit Raumsparrohr, 3 ½" Korbventil

## TECHNISCHE ZEICHNUNG

○ vorgefräste Bohrungen zum Durchschlagen oder Durchsägen  
Beckentiefe 190 mm  
Ausschnitt-Daten für alle Einbauverfahren finden Sie in unserem Internet-Download

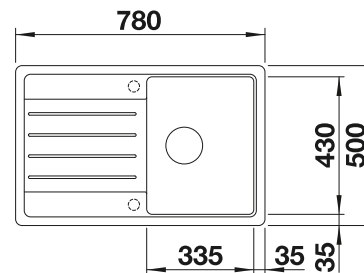

## EMPFEHLUNG OPTIONALES ZUBEHÖR

Schneidbrett aus massiver Buche  
218313

Schneidbrett aus wertigem Kunststoff in weiß  
217611

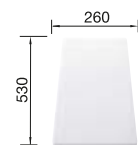
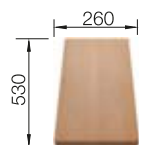

258

**BLANCO**

## BLANCO UNIT MIT LEGRA 45 S

MIDA

BOTTON II 30/2

siehe Seite 388

siehe Seite 431









# FAVUM 45 S SILGRANIT



- Zeitlose, funktionale Gestaltung mit klarer Linienführung
- Großes Becken und große Abtropffläche mit harmonisch integriertem Überlauf
- Enge Beckenradien für größtmögliches Füllvolumen
- Große Spüle mit geringem Platzbedarf von 86 x 43,5 cm
- Reversibel einbaubar

**450** Unterschrank mm |  Einbau von oben

FARBE	IM LIEFERUMFANG ENTHALTEN	REVERSIBEL
 schwarz	ohne Ablaufernbedienung	526081
 anthrazit	ohne Ablaufernbedienung	524227
 vulkangrau	ohne Ablaufernbedienung	527266
 weiß	ohne Ablaufernbedienung	524229
 softweiß	ohne Ablaufernbedienung	527083
 cafe	ohne Ablaufernbedienung	524232

## IM LIEFERUMFANG ENTHALTEN

Ablaufgarnitur mit Raumsparrohr, 3 1/2" Korbventil

## TECHNISCHE ZEICHNUNG



○ vorgefräste Bohrungen zum Durchschlagen oder Durchsägen  
 Beckentiefe 180 mm  
 Ausschnitt-Daten für alle Einbauverfahren finden Sie in unserem Internet-Download

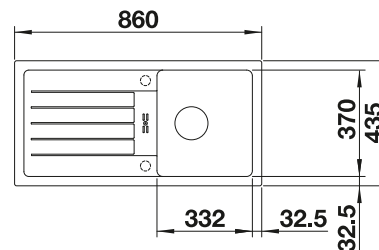

## EMPFEHLUNG OPTIONALES ZUBEHÖR

## BLANCO UNIT MIT FAVUM 45 S

BLANCOWEGA II

BOTTON II 30/2

siehe Seite 395

siehe Seite 431



# ZIA 40 S SILGRANIT



- Modernes Design mit klarer Linienführung
- Geradlinige Außenkontur, betont durch schmalen Rand
- Charakteristische Armaturenbank, die als Rahmen die Abtropffläche vergrößert
- Kompakte Beckengröße für den 40 cm Unterschrank
- Komfortables Arbeiten - auch in kleinsten Küchen
- Klassische Beckenanordnung zum reversiblen Einbau möglich

**400** Unterschrank mm









Einbau von oben

400 mm

SILGRANIT Spülen

6.1

FARBE	IM LIEFERUMFANG ENTHALTEN	REVERSIBEL
 schwarz	ohne Abflauffernbedienung	526006
 anthrazit	ohne Abflauffernbedienung	516918
 vulkangrau	ohne Abflauffernbedienung	527378
 weiß	ohne Abflauffernbedienung	516922
 softweiß	ohne Abflauffernbedienung	527195
 cafe	ohne Abflauffernbedienung	516927

## IM LIEFERUMFANG ENTHALTEN

Abflaugarnitur mit Raumsparrohr, 3 1/2" Korbventil

## TECHNISCHE ZEICHNUNG

○ vorgefräste Bohrungen zum Durchschlagen oder Durchsägen  
 Beckentiefe 190 mm  
 Ausschnitt-Daten für alle Einbauverfahren finden Sie in unserem Internet-Download

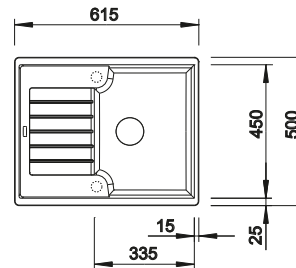

## EMPFEHLUNG OPTIONALES ZUBEHÖR

Schneidbrett aus massiver Buche  
218313

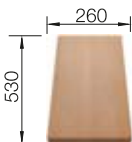

260

**BLANCO**

Schneidbrett aus wertigem Kunststoff in weiß  
217611

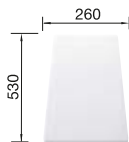

Multifunktionskorb  
223297

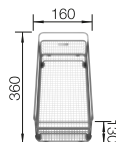

## BLANCO UNIT MIT ZIA 40 S

KANO

siehe Seite 386



BOTTON II 30/2

siehe Seite 431



# BLANCODELTA II-F SILGRANIT



- Ergonomische Anordnung von Becken, Zusatzbecken und Abtropffläche
- Geräumiges Becken mit langer Beckendiagonale zum komfortablen Spülen von z.B. Backblechen
- Modern gestaltete Abtropffläche mit verdecktem, rundem Überlauf

900  
x  
900

Eck-Unterschrank  
mm



Flächenbündiger  
Einbau



Unterbündiger  
Einbau

FARBE	IM LIEFERUMFANG ENTHALTEN	HAUPTBECKEN RECHTS
schwarz	mit Ablaufernbedienung, mit Zubehör	525868
anthrazit	mit Ablaufernbedienung, mit Zubehör	523670
felsgrau	mit Ablaufernbedienung, mit Zubehör	523671
vulkangrau	mit Ablaufernbedienung, mit Zubehör	527239
weiß	mit Ablaufernbedienung, mit Zubehör	523673
softweiß	mit Ablaufernbedienung, mit Zubehör	527056
cafe	mit Ablaufernbedienung, mit Zubehör	523675

## IM LIEFERUMFANG ENTHALTEN



Multifunktionsschale aus Edelstahl, Ablaufgarnitur mit Raumsparrohr, 2 x 3 1/2" InFino-Korbventil mit Ablaufernbedienung (Drehbetätigung) für das Hauptbecken

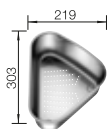

Multifunktionsschale aus  
Edelstahl

## TECHNISCHE ZEICHNUNG

Beckentiefe 185/130 mm  
Ausschnitt nach Schablone.

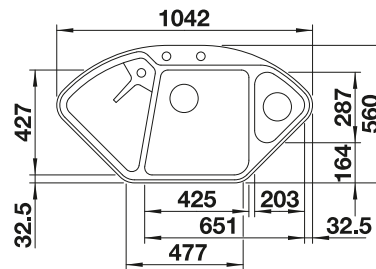

## EMPFEHLUNG OPTIONALES ZUBEHÖR

Schneidbrett aus massivem  
Bergahorn  
232841



Multifunktionskorb  
223297

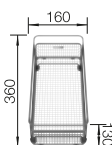

## BLANCO UNIT MIT BLANCODELTA II-F

LINEE-S

siehe Seite 350



SOLON-IF

siehe Seite 432



# AXIA III 6 S-F SILGRANIT



- Fließende, ergonomische Arbeitsabläufe entlang zweier Achsen
- Design geprägt von klaren Linien und besonders schmalem Rand
- Enge Radien für maximale Flächen- und Volumennutzung
- Verschiebbares Esche-Compound-Brückenschneidbrett zum Hineinarbeiten in Töpfe und Schalen
- Umhängbare, im Hauptbecken frei positionierbare Multifunktionssschale



Flächenbündiger Einbau



Unterbündiger Einbau

UNTERSCHRANK MM

600

600

AXIA III 6 S-F



Hauptbecken rechts



Hauptbecken links

schwarz

525855

525853

anthrazit

523483

524663

felsgrau

523484

524664

vulkangrau

527233

527231

weiß

523486

524666

softweiß

527050

527047

cafe

523488

524668

Beckentiefe

190/145 mm

190/145 mm

BECKENRADIUS

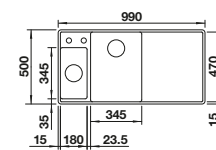
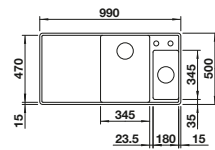

IM LIEFERUMFANG ENTHALTEN

InFino mit  
Ablauffernbedienung



Esche-Compound-Brückenschneidbrett, Multifunktionssschale aus Edelstahl, Ablaufgarnitur mit Raumsparrohr, 2 x 3 1/2" InFino-Korbventil mit integrierter Ablauffernbedienung (Drehknopf) für das Hauptbecken  
Ausschnitt-Daten für alle Einbauverfahren finden Sie in unserem Internet-Download



Esche-Compound-Brückenschneidbrett



Multifunktionssschale aus  
Edelstahl

EMPFEHLUNG OPTIONALES ZUBEHÖR

BLANCO UNIT MIT AXIA III 6 S-F

Glasschneidbrett weiß

LINEE-S

SELECT II 60/3 Orga

234045

siehe Seite 350

siehe Seite 418



# AXIA III 6 S-F SILGRANIT



- Fließende, ergonomische Arbeitsabläufe entlang zweier Achsen
- Design geprägt von klaren Linien und besonders schmalem Rand
- Enge Radien für maximale Flächen- und Volumennutzung
- Verschiebbares Glasschneidbrett zum Hineinarbeiten in Töpfe und Schalen
- Einhängbare, im Hauptbecken frei positionierbare Multifunktionssschale



Flächenbündiger Einbau



Unterbündiger Einbau

UNTERSCHRANK MM	600	600
AXIA III 6 S-F		
	Hauptbecken rechts	Hauptbecken links
	525854	525852
	523489	524669
	523490	524670
	527232	527230
	523492	524672
	527049	527048
	523494	524674
Beckentiefe	190/145 mm	190/145 mm
BECKENRADIUS		
PLANUNGSHINWEIS	Ausschnitt-Daten für alle Einbauverfahren finden Sie in unserem Internet-Download	
IM LIEFERUMFANG ENTHALTEN	Bewegliches Schneidebrett aus Sicherheitsglas, Multifunktionsieb aus Edelstahl, Abfallset mit platzsparendem Rohr, 2 x 3 1/2" InFino-Korbsieb mit Ablauf-Fernbedienung (Drehknopf) für das Hauptbecken	Bewegliches Schneidebrett aus Sicherheitsglas, Multifunktionsieb aus Edelstahl, Abfallset mit platzsparendem Rohr, 2 x 3 1/2" InFino-Korbsieb mit Ablauf-Fernbedienung (Drehschalter) für die Hauptschüssel

600 mm  
Flächenbündige Spülen  
6.2

## EMPFEHLUNG OPTIONALES ZUBEHÖR

Esche-Compound-Brückenschneidbrett 234051



## BLANCO UNIT MIT AXIA III 6 S-F

LINEE-S

siehe Seite 350



SELECT II 60/3 Orga

siehe Seite 418



# AXIA III XL 6 S-F SILGRANIT



- Fließende, ergonomische Arbeitsabläufe entlang zweier Achsen
- Design geprägt von klaren Linien und besonders schmalem Rand
- Enge Radien für maximale Flächen- und Volumennutzung
- Verschiebbares Schneidbrett zum Hineinarbeiten in Töpfe und Schalen
- Geräumiges Becken und formschön integrierte, praktische Abtropfmulde
- Hochwertige Ausstattung mit integrierter Ablauffernbedienung, Überlauf C-overflow und Ablaufsystem InFino - elegant integriert und pflegeleicht

600

Unterschrank mm



Flächenbündiger Einbau



Unterbündiger Einbau

## FARBE

schwarz

anthrazit

felsgrau

vulkangrau

weiß

softweiß

cafe

## IM LIEFERUMFANG ENTHALTEN

mit Holzschneidbrett  
mit Glasschneidbrett

mit Holzschneidbrett  
mit Glasschneidbrett

mit Holzschneidbrett  
mit Glasschneidbrett

mit Holzschneidbrett  
mit Glasschneidbrett

mit Holzschneidbrett  
mit Glasschneidbrett

mit Holzschneidbrett  
mit Glasschneidbrett

mit Holzschneidbrett  
mit Glasschneidbrett

## REVERSIBEL

525860  
525859

523520  
523526

523521  
523527

527237  
527236

523523  
523529

527054  
527053

523525  
523531

## IM LIEFERUMFANG ENTHALTEN



Esche-Compound-Brückenschneidbrett, Ablaufgarnitur mit Raumsparrohr, 3 1/2" InFino-Korbventil mit integrierter Ablauffernbedienung (Drehknopf) oder  
Bewegliches Schneidbrett aus Sicherheitsglas, Ablaufgarnitur mit platzsparendem Rohr, 3 1/2" InFino-Korbsieb mit Ablauf-Fernbedienung (Drehschalter)

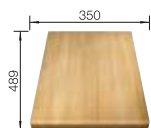

Esche-Compound-Brückenschneidbrett



Glasschneidbrett weiß

## TECHNISCHE ZEICHNUNG



Beckentiefe 190/45 mm  
Ausschnitt-Daten für alle Einbauverfahren finden Sie in unserem Internet-Download

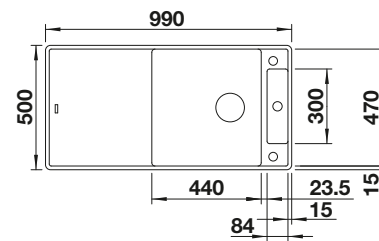

## BLANCO UNIT MIT AXIA III XL 6 S-F

LINEE-S

SELECT II 60/3 Orga

siehe Seite 350

siehe Seite 418





# ZENAR XL 6 S-F SILGRANIT



- Besonders großes Becken, geräumige Abtropffläche
- Durchgehende Batteriebank bietet viel Platz
- Funktionsebene mit fließendem Übergang zur Abtropffläche
- Funktionales Zubehör optional erhältlich
- Hochwertige Ausstattung mit integrierter Ablauffernbedienung, Überlauf C-overflow und Ablaufsystem InFino - elegant integriert und pflegeleicht
- Flächenbündige Ausführung



Flächenbündiger Einbau



Unterbündiger Einbau

UNTERSCHRANK MM	<b>600</b>	<b>600</b>
ZENAR XL 6 S-F		
	Hauptbecken rechts	Hauptbecken links
schwarz	526068	526065
anthrazit	523902	523924
felsgrau	523903	523926
vulkangrau	527375	527374
weiß	523905	523929
softweiß	527192	527191
cafe	523908	523933
Beckentiefe	190 mm	190 mm
vorgefräste Bohrungen zum Durchschlagen oder Durchsägen		
IM LIEFERUMFANG ENTHALTEN InFino mit Ablauffernbedienung	<p>Planungshinweis: Ausschnitt-Daten für alle Einbauverfahren finden Sie in unserem Internet-Download.</p> <p>Flächenbündiger Einbau</p>	

600 mm  
Flächenbündige Spülen  
6.2

## EMPFEHLUNG OPTIONALES ZUBEHÖR

Esche-Compound-Schneidbrett  
229411



Multifunktionsschale aus Edelstahl  
223077

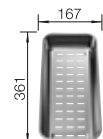

## BLANCO UNIT MIT ZENAR XL 6 S-F

AVONA-S

siehe Seite 355



SELECT II 60/3

siehe Seite 419



# ADIRA 6 S-F SILGRANIT



- Moderne Spüle in schönen Silgranit-Farben mit erhöhter Funktionalität
- Hoher Komfort durch XL-Becken in Kombination mit praktischem Ablauf und ebener Abtropffläche
- Die multifunktionale ADIRA-Klappmatte ist im Lieferumfang enthalten und kann zur Schaffung einer obersten Ebene auf dem Becken oder als Abtropffläche verwendet werden.



**600** Unterschrank mm

 Flächenbündiger Einbau

 Unterbündiger Einbau

600 mm

Flächenbündige Spülen

6.2

FARBE	IM LIEFERUMFANG ENTHALTEN	REVERSIBEL
 schwarz	mit Ablaufernbedienung, mit Zubehör	527609
 anthrazit	mit Ablaufernbedienung, mit Zubehör	527610
 felsgrau	mit Ablaufernbedienung, mit Zubehör	527611
 vulkangrau	mit Ablaufernbedienung, mit Zubehör	527612
 weiß	mit Ablaufernbedienung, mit Zubehör	527613
 softweiß	mit Ablaufernbedienung, mit Zubehör	527614
 tartufo	mit Ablaufernbedienung, mit Zubehör	527615
 cafe	mit Ablaufernbedienung, mit Zubehör	527616

## IM LIEFERUMFANG ENTHALTEN



ADIRA-Klappmatte, Multifunktionschale aus Kunststoff, Ablaufgarnitur mit Raumsparrohr, 2 x 3 1/2" InFino-Korbventil mit integrierter Ablaufernbedienung (Drehknopf) für das Hauptbecken



ADIRA-Klappmatte



Schale

## TECHNISCHE ZEICHNUNG



○ vorgefräste Bohrungen zum Durchschlagen oder Durchsägen  
Beckentiefe 200/135 mm  
Ausschnitt-Daten für alle Einbauverfahren finden Sie in unserem Internet-Download

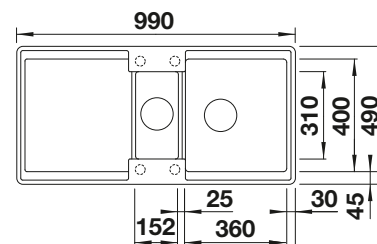

## EMPFEHLUNG OPTIONALES ZUBEHÖR

Beckengitter

234795

Sink Drainer 2-in-1

527644

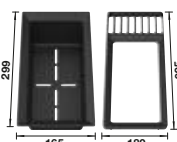
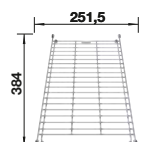

## BLANCO UNIT MIT ADIRA 6 S-F

ALTA-S II

siehe Seite 358

SELECT II 60/2 Orga

siehe Seite 418



# ADIRA XL 6 S-F SILGRANIT



- Moderne Spüle in schönen Silgranit-Farben mit erhöhter Funktionalität
- Hoher Komfort durch XL-Becken in Kombination mit praktischem Ablauf und ebener Abtropffläche
- Die im Lieferumfang enthaltene multifunktionale ADIRA-Klappmatte kann als Aufsatz auf dem Becken oder als Abtropffläche verwendet werden
- Für flächenbündigen Einbau. Reversibel einbaubar



**600** Unterschrank mm

 Flächenbündiger Einbau

 Unterbündiger Einbau

FARBE	IM LIEFERUMFANG ENTHALTEN	REVERSIBEL
 schwarz	mit Ablaufernbedienung, mit Zubehör	527625
 anthrazit	mit Ablaufernbedienung, mit Zubehör	527626
 felsgrau	mit Ablaufernbedienung, mit Zubehör	527627
 vulkangrau	mit Ablaufernbedienung, mit Zubehör	527628
 weiß	mit Ablaufernbedienung, mit Zubehör	527629
 softweiß	mit Ablaufernbedienung, mit Zubehör	527630
 tartufo	mit Ablaufernbedienung, mit Zubehör	527631
 cafe	mit Ablaufernbedienung, mit Zubehör	527632

600 mm

Flächenbündige Spülen

6.2

## IM LIEFERUMFANG ENTHALTEN



ADIRA-Klappmatte, Ablaufgarnitur mit Raumparrohr, 3 1/2" InFino-Korbventil mit integrierter Ablaufernbedienung (Drehknopf)



ADIRA-Klappmatte

## TECHNISCHE ZEICHNUNG



Beckentiefe 200 mm  
Ausschnitt-Daten für alle Einbauverfahren finden Sie in unserem Internet-Download

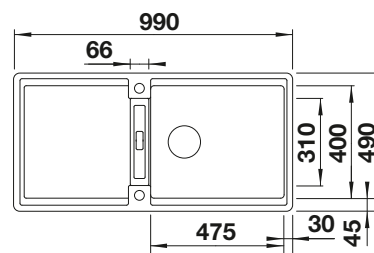

## EMPFEHLUNG OPTIONALES ZUBEHÖR

Sink Drainer 2-in-1  
527644

Beckengitter  
234795

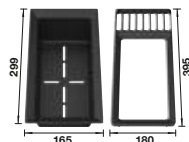

## BLANCO UNIT MIT ADIRA XL 6 S-F

ALTA-S II

SELECT II 60/2 Orga

siehe Seite 358

siehe Seite 418





# ELON XL 6 S-F SILGRANIT



- Kompakte Einbeckenspüle, auch für kleine Küchen geeignet
- Praktisches und komfortables XL-Becken
- Clever erweiterbare Abtropffläche durch verschiebbares Tropfgitter aus Edelstahl
- Modernes, wellenförmiges Design von Spüle und Zubehör, passend aufeinander abgestimmt
- Multifunktionales Tropfgitter aus Edelstahl im Lieferumfang enthalten

**600** Unterschrank mm

 Flächenbündiger Einbau

 Unterbündiger Einbau

## FARBE

 schwarz

 anthrazit

 felsgrau

 vulkangrau

 weiß

 softweiß

 cafe

## IM LIEFERUMFANG ENTHALTEN

mit Ablaufernbedienung, mit Zubehör

mit Ablaufernbedienung, mit Zubehör

mit Ablaufernbedienung, mit Zubehör

mit Ablaufernbedienung, mit Zubehör

mit Ablaufernbedienung, mit Zubehör

mit Ablaufernbedienung, mit Zubehör

mit Ablaufernbedienung, mit Zubehör

## REVERSIBEL

525884

524854

524855

527254

524857

527071

524859

## IM LIEFERUMFANG ENTHALTEN



## TECHNISCHE ZEICHNUNG



Tropfgitter aus Edelstahl, Ablaufgarnitur mit Raumsparrohr, 3 1/2" InFino-Korbventil mit integrierter Ablaufernbedienung (Drehknopf)

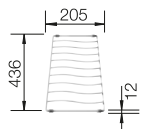

Tropfgitter aus Edelstahl

○ vorgefräste Bohrungen zum Durchschlagen oder Durchsägen  
Beckentiefe 190 mm  
Ausschnitt-Daten für alle Einbauverfahren finden Sie in unserem Internet-Download

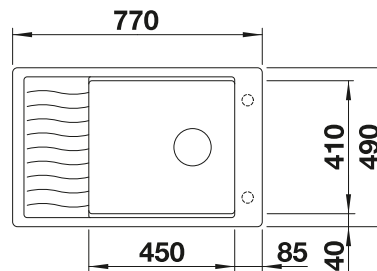

## EMPFEHLUNG OPTIONALES ZUBEHÖR

Multifunktionsschale

227689

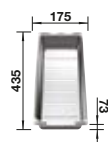

Multifunktionskorb

223297

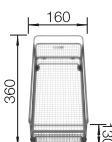

Geschirrkorb mit Tellerstapler

507829

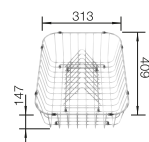

## BLANCO UNIT MIT ELON XL 6 S-F

CARENA-S Vario

siehe Seite 365



SELECT II XL 60/3 Orga

siehe Seite 418



# METRA S-F SILGRANIT



- Junge, geradlinige Gestaltung
- Besonders geräumiges Hauptbecken bietet viel Platz beim Spülen
- Das zusätzliche Becken und die geräumige Abtropffläche sorgen für ein hohes Maß an Komfort
- Reversibel einbaubar



Flächenbündiger Einbau



Unterbündiger Einbau

UNTERSCHRANK MM	600	600
METRA S-F	6 S-F	XL 6 S-F
	reversibel	reversibel
schwarz	525929	525933
anthrazit	519113	519150
felsgrau	519118	518883
vulkangrau	527301	527308
weiß	519115	516522
softweiß	527118	527125
cafe	519120	519157
Beckentiefe	190/145 mm	190 mm
 vorgefräste Bohrungen zum Durchschlagen oder Durchsägen		
BECKENRADIUS		
PLANUNGSHINWEIS	Ausschnitt-Daten für alle Einbauverfahren finden Sie in unserem Internet-Download	
IM LIEFERUMFANG ENTHALTEN Mit Ablauffernbedienung	Multifunktionschale aus Edelstahl, Ablaufgarnitur mit Raumsparrohr, 2 x 3 1/2" Korbventil mit integrierter Ablauffernbedienung (Drehknopf) für das Hauptbecken	Ablaufgarnitur mit Raumsparrohr, 3 1/2" Korbventil mit integrierter Ablauffernbedienung (Drehknopf)

600 mm

Flächenbündige Spülen

6.2

## EMPFEHLUNG OPTIONALES ZUBEHÖR

Multifunktionskorb  
223297

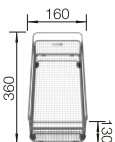

Geschirrkorb mit Tellerstapler  
507829

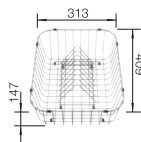

CapFlow  
517666

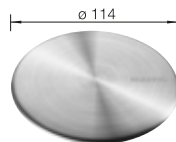

## BLANCO UNIT MIT METRA S-F

LINUS-S

siehe Seite 371



SELECT II 60/3

siehe Seite 419





# AXIA III 5 S-F SILGRANIT



- Reibungsloser, ergonomischer Arbeitsablauf entlang zweier Achsen
- Design geprägt von klaren Linien und besonders schmalem Rand
- Enge Radien für maximale Ausnutzung von Bodenfläche und Volumen
- Verschiebbares Schneidbrett zum direkten Verarbeiten in Kochgeschirr
- Hochwertige Ausstattung mit integrierter Ablauffernbedienung, verdecktem C-overflow und Ablaufsystem InFino– elegant integriert und pflegeleicht

**500** Unterschrank mm

 Flächenbündiger Einbau

 Unterbündiger Einbau

500 mm

Flächenbündige Spülen

6.2

FARBE	IM LIEFERUMFANG ENTHALTEN	REVERSIBEL
 schwarz	mit Holzschneidbrett mit Glasschneidbrett	525847 525846
 anthrazit	mit Holzschneidbrett mit Glasschneidbrett	523225 523231
 felsgrau	mit Holzschneidbrett mit Glasschneidbrett	523226 523232
 vulkangrau	mit Holzschneidbrett mit Glasschneidbrett	527225 527224
 weiß	mit Holzschneidbrett mit Glasschneidbrett	523228 523234
 softweiß	mit Holzschneidbrett mit Glasschneidbrett	527041 527042
 cafe	mit Holzschneidbrett mit Glasschneidbrett	523230 523236

IM LIEFERUMFANG ENTHALTEN



Esche-Compound-Brückenschneidbrett, Ablaufgarnitur mit Raumsparrohr, 3 1/2" InFino-Korbventil mit integrierter Ablauffernbedienung (Drehknopf) oder bewegliches Schneidbrett aus Sicherheitsglas, Ablaufgarnitur mit platzsparendem Rohr, 3 1/2" InFino-Korbsieb mit Ablauf-Fernbedienung (Drehknopf)

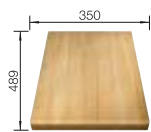

Esche-Compound-Brückenschneidbrett

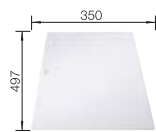

Glasschneidbrett weiß

TECHNISCHE ZEICHNUNG



Beckentiefe 190/40 mm  
Ausschnitt-Daten für alle Einbauverfahren finden Sie in unserem Internet-Download

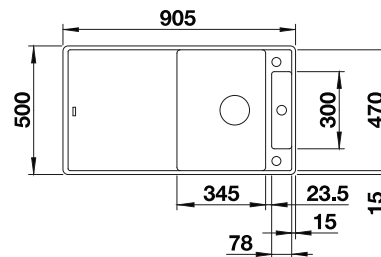

EMPFEHLUNG OPTIONALES ZUBEHÖR

Multifunktionschale aus Edelstahl  
233739



270

**BLANCO**

BLANCO UNIT MIT AXIA III 5 S-F

LINEE-S

SELECT II 50/2

siehe Seite 350

siehe Seite 422



# ZENAR 5 S-F SILGRANIT



- Besonders großes Becken, geräumige Abtropffläche
- Durchgehende Batteriebank bietet viel Platz
- Funktionsebene mit fließendem Übergang zur Abtropffläche
- Funktionales Zubehör optional erhältlich
- Hochwertige Ausstattung mit Ablassfernbedienung, Überlauf C-overflow und Ablaufsystem InFino - elegant integriert und besonders pflegeleicht
- Flächenbündige Ausführung

500

Unterschrank mm



Flächenbündiger Einbau



Unterbündiger Einbau

FARBE	IM LIEFERUMFANG ENTHALTEN	BECKEN RECHTS
schwarz	mit Ablassfernbedienung, ohne Zubehör	526049
anthrazit	mit Ablassfernbedienung, ohne Zubehör	523873
felsgrau	mit Ablassfernbedienung, ohne Zubehör	523874
vulkangrau	mit Ablassfernbedienung, ohne Zubehör	527366
weiß	mit Ablassfernbedienung, ohne Zubehör	523876
softweiß	mit Ablassfernbedienung, ohne Zubehör	527183
cafe	mit Ablassfernbedienung, ohne Zubehör	523878

500 mm

Flächenbündige Spülen

6.2

## IM LIEFERUMFANG ENTHALTEN



Ablaufgarnitur mit Raumsparrohr, 3 1/2" InFino-Korbventil mit Ablassfernbedienung (Drehbetätigung)

## TECHNISCHE ZEICHNUNG

○ vorgefräste Bohrungen zum Durchschlagen oder Durchsägen  
 Beckentiefe 190 mm  
 Ausschnitt-Daten für alle Einbauverfahren finden Sie in unserem Internet-Download

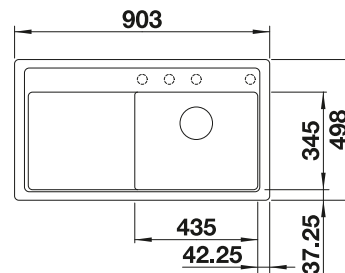

## EMPFEHLUNG OPTIONALES ZUBEHÖR

Esche-Compound-Schneidbrett  
229421

Multifunktionsschale aus Edelstahl  
223077

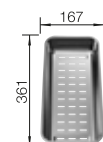

## BLANCO UNIT MIT ZENAR 5 S-F

AVONA

SELECT II 50/2

siehe Seite 356

siehe Seite 422



# METRA 5 S-F SILGRANIT



- Junge, geradlinige Gestaltung
- Besonders geräumiges Becken bietet viel Platz beim Spülen
- Großzügige Abtropffläche sorgt für hohen Komfort
- Reversibel einbaubar

500

Unterschrank  
mm



Flächenbündiger  
Einbau



Unterbündiger  
Einbau

## FARBE

schwarz

anthrazit

felsgrau

vulkangrau

weiß

softweiß

cafe

## IM LIEFERUMFANG ENTHALTEN

mit Ablaufernbedienung

mit Ablaufernbedienung

mit Ablaufernbedienung

mit Ablaufernbedienung

mit Ablaufernbedienung

mit Ablaufernbedienung

mit Ablaufernbedienung

## REVERSIBEL

525921

519097

519102

527294

519099

527111

519104

## IM LIEFERUMFANG ENTHALTEN

Ablaufgarnitur mit Raumsparrohr, 3 1/2" Korbventil mit integrierter Ablaufernbedienung (Drehknopf)

## TECHNISCHE ZEICHNUNG

○ vorgefräste Bohrungen zum Durchschlagen oder Durchsägen  
Beckentiefe 190 mm  
Ausschnitt-Daten für alle Einbauverfahren finden Sie in unserem Internet-Download

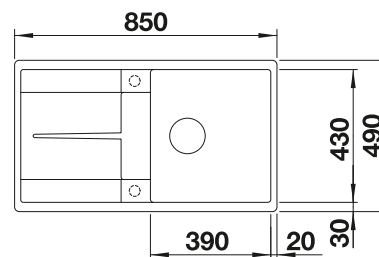

## EMPFEHLUNG OPTIONALES ZUBEHÖR

Eck-Schale

235866



Multifunktionskorb

223297

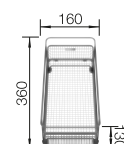

Geschirrkorb mit  
Tellerstapler

507829

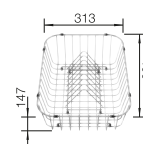

## BLANCO UNIT MIT METRA 5 S-F

LINUS

siehe Seite 374



SELECT II 50/2

siehe Seite 422





# AXIA III 45 S-F SILGRANIT



- Reibungsloser, ergonomischer Arbeitsablauf entlang zweier Achsen
- Design geprägt von klaren Linien und besonders schmalem Rand
- Enge Radien für maximale Ausnutzung von Bodenfläche und Volumen
- Verschiebbares Schneidbrett zum direkten Verarbeiten in Kochgeschirr
- Hochwertige Ausstattung mit integrierter Ablauffernbedienung, verdecktem C-overflow und Ablaufsystem InFino– elegant integriert und besonders pflegeleicht

**450** Unterschrank mm



Flächenbündiger Einbau



Unterbündiger Einbau

FARBE	IM LIEFERUMFANG ENTHALTEN	REVERSIBEL
schwarz	mit Holzschneidbrett mit Glasschneidbrett	525843 525842
anthrazit	mit Holzschneidbrett mit Glasschneidbrett	523193 523199
felsgrau	mit Holzschneidbrett mit Glasschneidbrett	523194 523200
vulkangrau	mit Holzschneidbrett mit Glasschneidbrett	527221 527220
weiß	mit Holzschneidbrett mit Glasschneidbrett	523196 523202
softweiß	mit Holzschneidbrett mit Glasschneidbrett	527038 527037
cafe	mit Holzschneidbrett mit Glasschneidbrett	523198 523204

## IM LIEFERUMFANG ENTHALTEN



Esche-Compound-Brückenschneidbrett, Ablaufgarnitur mit Raumsparrohr, 3 ½" InFino-Korbventil mit integrierter Ablauffernbedienung (Drehknopf) oder bewegliches Schneidbrett aus Sicherheitsglas, Ablaufgarnitur mit platzsparendem Rohr, 3 ½" InFino-Korbsieb mit Ablauf-Fernbedienung (Drehknopf)

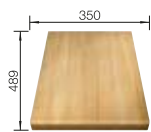

Esche-Compound-Brückenschneidbrett

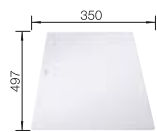

Glasschneidbrett weiß

## TECHNISCHE ZEICHNUNG



Beckentiefe 190/20 mm  
Ausschnitt-Daten für alle Einbauverfahren finden Sie in unserem Internet-Download

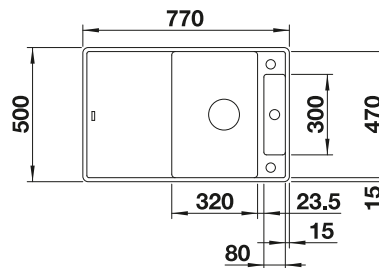

## BLANCO UNIT MIT AXIA III 45 S-F

LINEE-S

SELECT II 45/2

siehe Seite 350

siehe Seite 422



# ZENAR 45 S-F SILGRANIT



- Besonders großes Becken, geräumige Abtropffläche
- Durchgehende Batteriebank bietet viel Platz
- Funktionsebene mit fließendem Übergang zur Abtropffläche
- Funktionales Zubehör optional erhältlich
- Hochwertige Ausstattung mit integrierter Ablauffernbedienung, Überlauf C-overflow und Ablaufsystem InFino - elegant integriert und pflegeleicht
- Flächenbündige Ausführung



Flächenbündiger Einbau



Unterbündiger Einbau

UNTERSCHRANK MM

450

450

ZENAR 45 S-F



Hauptbecken rechts

Hauptbecken links

schwarz

526043

526040

anthrazit

523811

523832

felsgrau

523813

523833

vulkangrau

527363

527362

weiß

523816

523836

softweiß

527180

527179

cafe

523818

523839

Beckentiefe

190 mm

190 mm

vorgefräste Bohrungen zum Durchschlagen oder Durchsägen

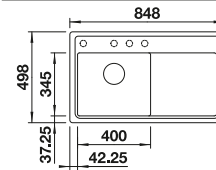
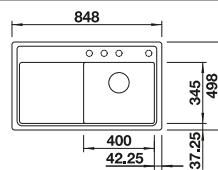

Ablaufgarnitur mit Raumsparrohr, 3 1/2" InFino-Korbventil mit integrierter Ablauffernbedienung (Drehknopf)

IM LIEFERUMFANG ENTHALTEN  
InFino mit Ablauffernbedienung



Planungshinweis:  
Ausschnitt-Daten für alle Einbauverfahren finden Sie in unserem Internet-Download

EMPFEHLUNG OPTIONALES ZUBEHÖR

Esche-Compound-Schneidbrett  
229421

Multifunktionsschale aus  
Edelstahl  
223077

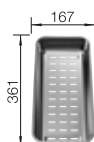

BLANCO UNIT MIT ZENAR 45 S-F

AVONA

SELECT II 45/2

siehe Seite 356

siehe Seite 422



# ADIRA 45 S-F SILGRANIT



- Moderne Spüle in schönen Silgranit-Farben mit erhöhter Funktionalität
- Hoher Komfort durch XL-Becken in Kombination mit praktischem Ablauf und ebener Abtropffläche
- Die im Lieferumfang enthaltene multifunktionale ADIRA-Klappmatte kann als Aufsatz auf dem Becken oder als Abtropffläche verwendet werden
- Für flächenbündigen Einbau. Reversibel einbaubar



**450** Unterschrank mm

Flächenbündiger Einbau

Unterbündiger Einbau

FARBE	IM LIEFERUMFANG ENTHALTEN	REVERSIBEL
schwarz	mit Ablauffernbedienung, mit Zubehör	527593
anthrazit	mit Ablauffernbedienung, mit Zubehör	527594
felsgrau	mit Ablauffernbedienung, mit Zubehör	527595
vulkangrau	mit Ablauffernbedienung, mit Zubehör	527596
weiß	mit Ablauffernbedienung, mit Zubehör	527597
softweiß	mit Ablauffernbedienung, mit Zubehör	527598
tartufo	mit Ablauffernbedienung, mit Zubehör	527599
cafe	mit Ablauffernbedienung, mit Zubehör	527600

450 mm  
Flächenbündige Spülen  
6.2

## IM LIEFERUMFANG ENTHALTEN



ADIRA-Klappmatte, Ablaufgarnitur mit Raumparrohr, 3 1/2" InFino-Korbventil mit integrierter Ablauffernbedienung (Drehknopf)

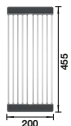

ADIRA-Klappmatte

## TECHNISCHE ZEICHNUNG



Beckentiefe 200 mm  
Ausschnitt-Daten für alle Einbauverfahren finden Sie in unserem Internet-Download

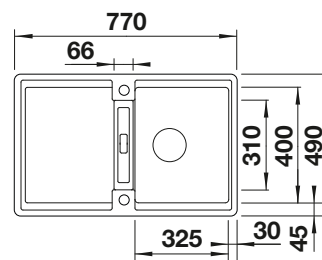

## EMPFEHLUNG OPTIONALES ZUBEHÖR

Sink Drainer 2-in-1  
527644

Beckengitter  
234795

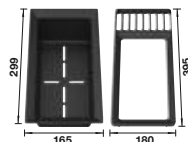

## BLANCO UNIT MIT ADIRA 45 S-F

ALTA II  
siehe Seite 360

SELECT II 45/2  
siehe Seite 422





# METRA 45 S-F SILGRANIT









- Junge, geradlinige Gestaltung
- Separater Ablauf für hohes Maß an Komfort
- Geräumiges Becken bietet viel Platz beim Spülen
- Reversibel einbaubar

**450** Unterschrank mm

 Flächenbündiger Einbau

 Unterbündiger Einbau

## FARBE

-  schwarz
-  anthrazit
-  felsgrau
-  vulkangrau
-  weiß
-  softweiß
-  cafe

## IM LIEFERUMFANG ENTHALTEN

- mit Abfluffernbedienung
- mit Abfluffernbedienung
- mit Abfluffernbedienung
- mit Abfluffernbedienung
- mit Abfluffernbedienung
- mit Abfluffernbedienung
- mit Abfluffernbedienung

## REVERSIBEL

- 525917
- 519081
- 519086
- 527290
- 519083
- 527107
- 519088

## IM LIEFERUMFANG ENTHALTEN

Ablaufgarnitur mit Raumsparrohr, 3 1/2" Korbventil mit integrierter Abfluffernbedienung (Drehknopf)

## TECHNISCHE ZEICHNUNG

○ vorgefräste Bohrungen zum Durchschlagen oder Durchsägen  
Beckentiefe 190/25 mm  
Ausschnitt-Daten für alle Einbauverfahren finden Sie in unserem Internet-Download

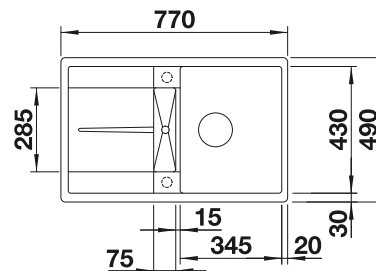

## EMPFEHLUNG OPTIONALES ZUBEHÖR

Eck-Schale  
235866

Multifunktionskorb  
223297

Geschirrkorb mit Tellerstapler  
507829

## BLANCO UNIT MIT METRA 45 S-F

LINUS

SELECT II 45/2

siehe Seite 374

siehe Seite 422

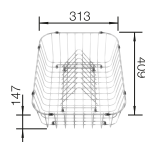
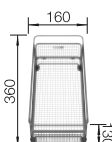



# 7 EDELSTAHL SPÜLEN

ANDANO XL	289, 290
AXIS III	288, 307, 312
CLARON	286, 305
CLASSIC	322
CLASSIC PRO	291, 308, 313
CLASSIMO	292, 293, 314
BLANCODELTA	278
DINAS	299, 300, 301, 318, 319
DIVON II	282, 287, 306, 311
LANTOS	279, 284, 297, 298, 309, 317
LEMIS	283, 294, 295, 296, 315, 316
BLANCORONDOSET	302
TIPO	280, 303, 304, 310, 320, 321
TOP	281, 285

# BLANCODELTA-IF EDELSTAHL



- Ergonomisches Trapezbecken
- Extra große Beckendiagonale für sperrige Gegenstände
- Maximaler Wasserstand durch Überlauf ins Zusatzbecken
- Versenkte Abtropf- und Arbeitsfläche
- Geräumiges Zusatzbecken mit gelochter Edelstahlschale
- Zeileneinbau in 65 cm tiefe Arbeitsplatte möglich
- Eleganter IF-Flachrand für flächenbündigen oder aufliegenden Einbau

900  
x  
900

Eck-Unterschrank  
mm



IF-  
Flachrand

## OBERFLÄCHE

Seidenglanz

## IM LIEFERUMFANG ENTHALTEN

mit Ablaufernbedienung, mit Schale

## HAUPTBECKEN RECHTS

523667

## IM LIEFERUMFANG ENTHALTEN



Gelochte Funktionsschale aus Edelstahl, Ablaufgarnitur mit Raumsparrohr, 2 x 3 1/2" und 1 x 1 1/2" InFino-Korbventil mit Ablaufernbedienung (Drehbetätigung) für das Hauptbecken

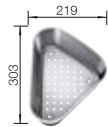

Edelstahlschale

## TECHNISCHE ZEICHNUNG

Beckentiefe 185/130 mm

Ausschnitt-Daten für alle Einbauverfahren finden Sie in unserem Internet-Download

Hinweis:

Unterschrank bei Eckenbau mind. 70 cm breit.

Modell kann bei Eckenbau nur in mind. 65 cm tiefe Arbeitsplatten eingebaut werden.

Um die Vorteile dieser Spülen nutzen zu können, empfehlen wir BLANCO-Küchenarmaturen mit ausziehbarer Schlauchbrause.

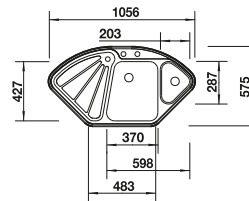

900x900 mm

Edelstahl  
Spülen

7

## EMPFEHLUNG OPTIONALES ZUBEHÖR

Schneidbrett aus massiver  
Buche  
513484



## BLANCO UNIT MIT BLANCODELTA-IF

VONDA

SOLON-IF

siehe Seite 352

siehe Seite 432



# LANTOS 9 E-IF EDELSTAHL



- Vielfältige Spülenfamilie mit klarer Formgebung
- Eleganter IF-Flachrand für den flächenbündigen und Einbau von oben
- Kompakte Abtropffläche
- Mit 3 1/2" Edelstahl-Korbventil
- Integrierte Ablauffernbedienung
- Für Eck- und Zeileneinbau geeignet

900  
x  
900

Eck-Unterschrank  
mm



IF-  
Flachrand

OBERFLÄCHE	IM LIEFERUMFANG ENTHALTEN	HAUPTBECKEN MITTIG
● Bürstfinish	mit Ablauffernbedienung	516277

IM LIEFERUMFANG ENTHALTEN	TECHNISCHE ZEICHNUNG
---------------------------	----------------------

Ablaufgarnitur mit Raumsparrohr, 3 1/2" Korbventil mit Ablauffernbedienung (Drehbetätigung)

Beckentiefe 170/35 mm  
Ausschnitt-Daten für alle Einbauverfahren finden Sie in unserem Internet-Download

Hinweis:  
beim Einbau in einen 60 cm Eckunterschrank sollten die darunter liegenden Oberschränke für den zusätzlichen Beckenabfluss ausgesägt werden. Ein Geschirrspüler kann links vom Spülbecken eingeplant werden.

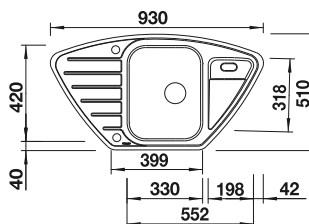

900x900 mm

Edelstahl  
Spülen

7

## EMPFEHLUNG OPTIONALES ZUBEHÖR

Geschirrkorb aus Edelstahl

220573

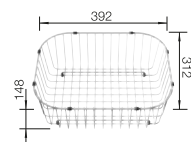

## BLANCO UNIT MIT LANTOS 9 E-IF

BLANCOWEGA-S II

SOLON-IF

siehe Seite 392

siehe Seite 432



# TIPO 9 E EDELSTAHL



- Funktionales Design
- Großes Becken
- Praktischer Auslass
- Mit 3 1/2" Korbventil
- Reversibel einbaubar
- Mit integrierter Abfluffernbedienung

900  
x  
900  
mm

Eck-Unterschrank



Einbau  
von oben

OBERFLÄCHE	IM LIEFERUMFANG ENTHALTEN	HAUPTBECKEN MITTIG
Naturfinish	mit Abfluffernbedienung	526338

## IM LIEFERUMFANG ENTHALTEN

Abfluggarnitur mit Raumsparrohr, 3 1/2" Korbventil mit Abfluffernbedienung (Drehbetätigung)

## TECHNISCHE ZEICHNUNG



Beckentiefe 165/30 mm  
Ausschnitt nach Schablone

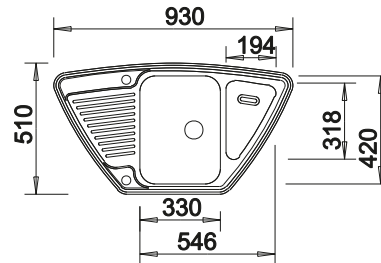

900x900 mm

Edelstahl  
Spülen

7

## EMPFEHLUNG OPTIONALES ZUBEHÖR

Geschirrkorb aus Edelstahl

220573

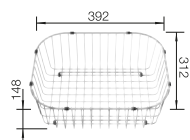

## BLANCO UNIT MIT TIPO 9 E

BLANCOWEGA-S II

SOLON-IF

siehe Seite 392

siehe Seite 432







# TOP EZS 12 X 4-2 EDELSTAHL



- Die praktische Spülenlösung für den einfachen Bedarf
- Reversibel einbaubar
- 1 ½“ Edelstahl-Auslauf

**900** Unterschrank  
mm

 Einbau  
von oben

OBERFLÄCHE	IM LIEFERUMFANG ENTHALTEN	REVERSIBEL
 Naturfinish	ohne Ablaufgarnitur	500374
IM LIEFERUMFANG ENTHALTEN	TECHNISCHE ZEICHNUNG	

Beckentiefe 155/155 mm  
 Doppel-Ab- und Überlaufgarnitur 1 ½“ bitte separat bestellen.  
 Beckengröße: 370 x 340 x 150 mm  
 Ausschnittmaße: 1217 x 417 mm

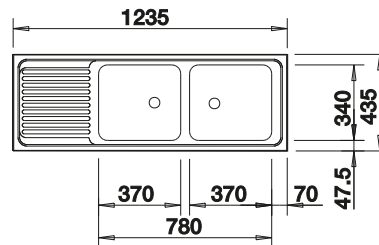

900 mm

Edelstahl  
Spülen

7

## EMPFEHLUNG OPTIONALES ZUBEHÖR

Geschirrkorb aus Edelstahl

514238



## BLANCO UNIT MIT TOP EZS 12 X 4-2

DARAS-S

siehe Seite 396



FLEXON II Low 80/3

siehe Seite 426







# DIVON II 8 S-IF EDELSTAHL

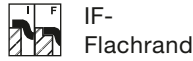

- Formvollendete Spüle in bestechender Gesamtoptik
- Sorgfältig abgestimmte Geometrien und Flächen
- Geradlinige Becken mit elegantem 10 mm Eckradius
- Großes Beckenvolumen und komplett nutzbare Bodenfläche
- Produktlinie erfüllt Bedarfe für nahezu alle Planungssituationen
- Hochwertige Ausstattung mit verdecktem Überlauf C-overflow und Ablaufsystem InFino – elegant integriert und besonders pflegeleicht

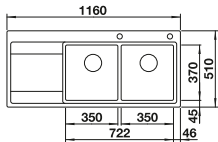
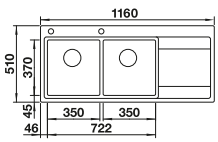

UNTERSCHRANK MM	<b>800</b>	<b>800</b>
DIVON II 8 S-IF		
		
	Hauptbecken rechts	Hauptbecken links
 Seidenglanz	521665	521664
Beckentiefe	195/195 mm	195/195 mm
		
	Ablaufgarnitur mit Raumsparrohr, 2 x 3 1/2" InFino-Korbventil mit Ablauferrbedienung (Drehbetätigung) für 1 Becken	
	<p>Planungshinweis: Keine zusätzlichen Lochbohrungen bauseits möglich. Beim Einsatz eines Spülmittelspenders muss die Ablauferrbedienung durch den Spülmittelspender und das Ablaufsystem InFino mit Ablauferrbedienung durch ein Ablaufsystem InFino Manuell ohne Ablauferrbedienung ersetzt werden.</p> <p>Bitte kontaktieren Sie uns - wir helfen Ihnen gerne weiter. Die Artikelnummer des Ablaufsystems InFino Manuell ohne Ablauferrbedienung erhalten Sie auf Anfrage.</p> <p>Ausschnitt-Daten für alle Einbauverfahren finden Sie in unserem Internet-Download</p>	
IM LIEFERUMFANG ENTHALTEN InFino mit Ablauferrbedienung		

800 mm

EDELSTAHL  
SPÜLEN

7

## EMPFEHLUNG OPTIONALES ZUBEHÖR

Schneidbrett aus Sicherheitsglas in silber  
230970

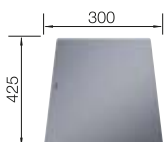

Multifunktionsschale  
231396



Klappmatte  
238483



## BLANCO UNIT MIT DIVON II 8 S-IF

LINEE-S

siehe Seite 349



FLEXON II Low 80/3

siehe Seite 426



# LEMIS 8 S-IF EDELSTAHL



- Moderne, klare Gestaltung
- Großes Beckenvolumen mit zwei Becken
- Großzügige Batteriebank und Abtropffläche
- Eleganter IF-Flachrand für flächenbündigen oder aufliegenden Einbau
- Reversibel einbaubar
- 3 ½“ Korbventil
- Mit Abflauffernbedienung

**800** Unterschrank mm |  IF-Flachrand

OBERFLÄCHE	IM LIEFERUMFANG ENTHALTEN	REVERSIBEL
 Bürstfinish	mit Abflauffernbedienung	523037

IM LIEFERUMFANG ENTHALTEN	TECHNISCHE ZEICHNUNG
---------------------------	----------------------

Abflaugarnitur mit Raumsparrohr, 2 x 3 ½“ Korbventil mit Abflauffernbedienung (Drehbetätigung) für 1 Becken

Beckentiefe 205/205 mm  
Ausschnitt-Daten für alle Einbauverfahren finden Sie in unserem Internet-Download

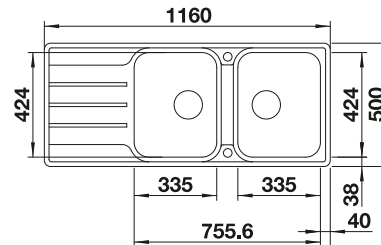

## EMPFEHLUNG OPTIONALES ZUBEHÖR

Geschirrkorb mit Tellerstapler 507829

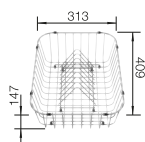

## BLANCO UNIT MIT LEMIS 8 S-IF

KANO-S

siehe Seite 383



FLEXON II Low 80/3

siehe Seite 426



# LANTOS 8 S-IF COMPACT EDELSTAHL



- Vielfältige Spülenfamilie mit klarer Formgebung
- Eleganter IF-Flachrand für den flächenbündigen und Einbau von oben
- Zwei große Becken maximieren den Platz
- Reversibel einbaubar
- Mit 3 ½“ Edelstahl-Korbventil

800

Unterschrank  
mm



IF-  
Flachrand

OBERFLÄCHE	IM LIEFERUMFANG ENTHALTEN	REVERSIBEL
 Bürstfinish	mit Ablaufernbedienung	519713

## IM LIEFERUMFANG ENTHALTEN

Ablaufgarnitur mit Raumsparrohr, 2 x 3 ½“ Korbventil mit Ablaufernbedienung (Drehbetätigung) für 1 Becken

## TECHNISCHE ZEICHNUNG

Beckentiefe 165/165 mm  
Ausschnitt-Daten für alle Einbauverfahren finden Sie in unserem Internet-Download

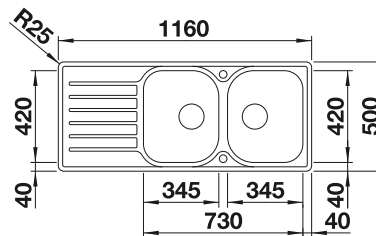

800 mm

EDELSTAHL  
SPÜLEN

7

## EMPFEHLUNG OPTIONALES ZUBEHÖR

Geschirrkorb aus Edelstahl

220573

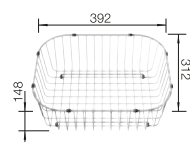

## BLANCO UNIT MIT LANTOS 8 S-IF COMPACT

BLANCOWEGA-S II

FLEXON II Low 80/3

siehe Seite 392

siehe Seite 426





# TOP EZS 11 X 4 EDELSTAHL



- Die praktische Spülenlösung für den einfachen Bedarf
- Reversibel einbaubar
- 1 ½“ Edelstahl-Auslauf

**800** Unterschrank  
mm

 Einbau  
von oben

OBERFLÄCHE	IM LIEFERUMFANG ENTHALTEN	REVERSIBEL
 Naturfinish	ohne Ablaufgarnitur	500847
IM LIEFERUMFANG ENTHALTEN	TECHNISCHE ZEICHNUNG	

Beckentiefe 155/145 mm  
 Doppel-Ab- und Überlaufgarnitur 1 ½“ bitte separat bestellen.  
 Beckengröße: 370 x 340 x 150 mm / 240 x 340 x 145 mm  
 Ausschnittmaße: 1082 x 417 mm

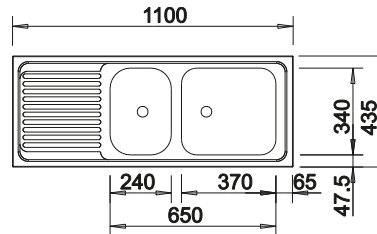

800 mm

Edelstahl  
Spülen

7

## EMPFEHLUNG OPTIONALES ZUBEHÖR

Geschirrkorb aus Edelstahl

514238



## BLANCO UNIT MIT TOP EZS 11 X 4

DARAS-S

FLEXON II Low 80/3

siehe Seite 396

siehe Seite 426



# CLARON 6 S-IF EDELSTAHL



- Einbauspüle mit fließenden Übergängen von Radien in Geraden
- Elegant-pures Design mit prägnanten Eckradien von nur 10 mm
- Ablaufsystem InFino mit der flachen und intuitiven Ablauffernbedienung PushControl
- Flach aufliegender IF-Flachrand
- Zusätzliche Stabilität der Armaturenbank dank aufwändiger Stabilisierungstechnik

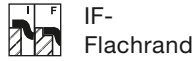

reddot design award  
winner 2007



DESIGNPREIS  
2008  
NOMINIERT

UNTERSCHRANK MM	600	600
CLARON 6 S-IF		
	Hauptbecken rechts	Hauptbecken links
Seidenglanz	521645	521646
Beckentiefe	190/130 mm	190/130 mm
BECKENRADIUS		
IM LIEFERUMFANG ENTHALTEN	Ablaufgarnitur mit platzsparendem Rohr, Ablaufanschluss, 2 x 3 1/2" InFino-Korbsieb mit Ablauffernbedienung (PushControl) für das Hauptbecken, Befestigungskit	
InFino mit Ablauffernbedienung		

600 mm

Edelstahl  
Spülen

7

## EMPFEHLUNG OPTIONALES ZUBEHÖR

Resteschale Edelstahl  
219649

Klappmatte  
238482

TOP-Schienen  
235906

## BLANCO UNIT MIT CLARON 6 S-IF

BLANCO CULINA-S II Mini  
Sensor  
siehe Seite 347

SELECT II 60/3 Orga  
siehe Seite 418

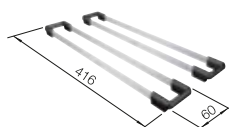
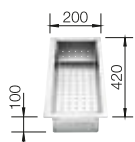

286

**BLANCO**



Detaillierte Maße und Zeichnungen mit Ausschnitten finden Sie im Internet unter [www.blanco.com](http://www.blanco.com). Infos zur Verordnung (EG) 1907/2006 (REACH) finden Sie im Servicekapitel.

# DIVON II 6 S-IF EDELSTAHL

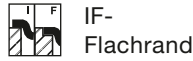

- Formvollendete Spüle in bestechender Gesamtoptik
- Sorgfältig abgestimmte Geometrien und Flächen
- Geradlinige Becken mit elegantem 10 mm Eckradius
- Großes Beckenvolumen und komplett nutzbare Bodenfläche
- Produktlinie erfüllt Bedarfe für nahezu alle Planungssituationen
- Hochwertige Ausstattung mit verdecktem Überlauf C-overflow und Ablaufsystem InFino – elegant integriert und besonders pflegeleicht

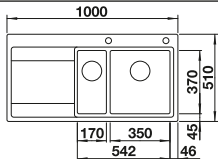
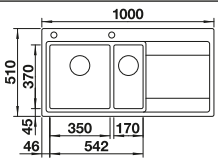

UNTERSCHRANK MM	<b>600</b>	<b>600</b>
DIVON II 6 S-IF		
		
	Hauptbecken rechts	Hauptbecken links
 Seidenglanz	521662	521661
Beckentiefe	195/135 mm	195/135 mm
		

## IM LIEFERUMFANG ENTHALTEN

InFino mit  
Ablauferrbedienung



Multifunktionsschale aus Edelstahl (einhängbar ins Hauptbecken), Ablaufgarnitur mit Raumsparrohr, 2 x 3 1/2" InFino-Korbventil mit Ablauferrbedienung (Drehbetätigung) für das Hauptbecken  
Keine zusätzlichen Lochbohrungen bauseits möglich.  
Beim Einsatz eines Spülmittelspenders muss die Ablauferrbedienung durch den Spülmittelspender und das Ablaufsystem InFino mit Ablauferrbedienung durch ein Ablaufsystem InFino Manuell ohne Ablauferrbedienung ersetzt werden.



Multifunktionsschale

Bitte kontaktieren Sie uns - wir helfen Ihnen gerne weiter.  
Die Artikelnummer des Ablaufsystems InFino Manuell ohne Ablauferrbedienung erhalten Sie auf Anfrage.

Ausschnitt-Daten für alle Einbauverfahren finden Sie in unserem Internet-Download

## EMPFEHLUNG OPTIONALES ZUBEHÖR

Schneidbrett aus Sicherheitsglas in silber  
230970

Klappmatte  
238483

2 x ETAGON-Schienen  
234164

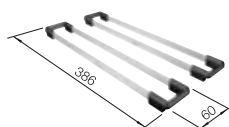
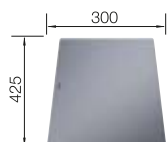

## BLANCO UNIT MIT DIVON II 6 S-IF

LINEE-S

SELECT II 60/3 Orga

siehe Seite 349

siehe Seite 418



# AXIS III 6 S-IF EDELSTAHL



- Formschönes Extend-Becken mit akzentuierter Bodenkontur – für eine größtmögliche, ebene Stellfläche zum sicheren Abstellen von Gläsern und sperrigem Geschirrgut
- Fließende, ergonomische Arbeitsabläufe entlang zweier Achsen
- Edles, verschiebbares Schneidbrett zum Hineinarbeiten in Schalen und Töpfe
- Einhängbare, im Hauptbecken frei positionierbare Multifunktionsschale

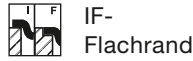

UNTERSCHRANK MM	600	600
AXIS III 6 S-IF		
	Restbecken rechts	Restbecken links
Seidenglanz	522104	522105
Beckentiefe	190/130 mm	190/130 mm

600 mm

## IM LIEFERUMFANG ENTHALTEN

InFino mit  
Ablauffernbedienung



bewegliches Sicherheitsglas-Schneidebrett,  
Multifunktionsschale aus Edelstahl (passend für Haupt- und Zusatzbecken) Ablaufgarnitur mit platzsparendem Rohr,  
2 x 3 1/2" InFino-Korbsieb mit Ablauffernbedienung (Drehknopf)  
für das Hauptbecken  
Ausschnitt-Daten für alle Einbauverfahren finden Sie in unserem Internet-Download.

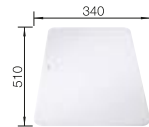

Glasschneidbrett weiß



Multifunktionsschale aus  
Edelstahl

## EMPFEHLUNG OPTIONALES ZUBEHÖR

Flexible Schneidauflage  
225469



288

**BLANCO**

Brückenschneidbrett aus  
massivem Nussbaum  
225331

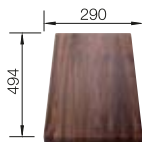

Geschirrkorb mit  
Tellerstapler  
507829

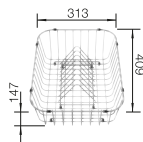

## BLANCO UNIT MIT AXIS III 6 S-IF

LINEE-S

siehe Seite 349



SELECT II 60/3 Orga

siehe Seite 418





# ANDANO XL 6 S-IF EDELSTAHL



- Elegant-modernes Design mit multifunktionalen Elementen
- Moderne Beckengestaltung mit engen Eck- und Bodenradien, verdecktem Überlauf C-overflow und Ablaufsystem InFino - elegant integriert und besonders pflegeleicht
- Großes Beckenvolumen und praktisch nutzbare Bodenfläche
- Einhängbare Schale integriert sich bündig in das Spülendesign
- Seitliche Batteriebank - leicht zugänglich und praktisch auch zum Vorfenstereinbau

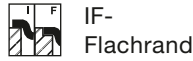

UNTERSCHRANK MM	<b>600</b>	<b>600</b>
ANDANO XL 6 S-IF		
	Becken rechts	Becken links
Seidenglanz	522999	523000
Beckentiefe	215 mm	215 mm

## IM LIEFERUMFANG ENTHALTEN

Multifunktionale Edelstahlschale, Ablaufgarnitur mit platzsparendem Rohr, 3 1/2" InFino-Korbsieb mit Ablauf-Fernbedienung (Drehknopf)  
Ausschnitt-Daten für alle Einbauverfahren finden Sie in unserem Internet-Download

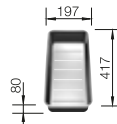

Multifunktionsschale aus Edelstahl

InFino mit  
Ablauffernbedienung



## EMPFEHLUNG OPTIONALES ZUBEHÖR

Glasschneidbrett in samt-mattem Nachtblau  
232846

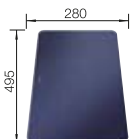

TOP-Schienen  
235906

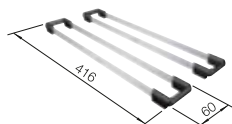

## BLANCO UNIT MIT ANDANO XL 6 S-IF

SONEA-S Flexo  
siehe Seite 354



SELECT II 60/4 Orga  
siehe Seite 418



# ANDANO XL 6 S-IF COMPACT EDELSTAHL



- Elegant-modernes Design mit multifunktionalen Elementen
- Kompaktversion für viel Komfort auf begrenztem Raum
- Moderne Beckengestaltung mit engen Eck- und Bodenradien, verdecktem Überlauf C-overflow und Ablaufsystem InFino - elegant integriert und besonders pflegeleicht
- Großes Beckenvolumen und praktisch nutzbare Bodenfläche
- Einhängbare Schale integriert sich bündig in das Spülendesign

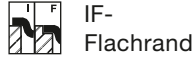

UNTERSCHRANK MM

600

600

ANDANO XL 6 S-IF Compact



Becken rechts

Becken links

Seidenglanz

523001

523002

Beckentiefe

215 mm

215 mm

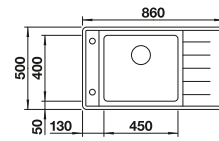
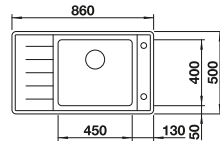

600 mm

IM LIEFERUMFANG ENTHALTEN

InFino mit  
Ablaffernbedienung



Multifunktionale Edelstahlschale, Ablaufgarnitur mit platzsparendem Rohr, 3 1/2" InFino-Korbsieb mit Ablauf-Fernbedienung (Drehknopf)

Ausschnitt-Daten für alle Einbauverfahren finden Sie in unserem Internet-Download

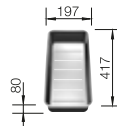

Multifunktionsschale aus  
Edelstahl

EMPFEHLUNG OPTIONALES ZUBEHÖR

Glasschneidbrett in samt-mattem Nachtblau  
232846

TOP-Schienen  
235906

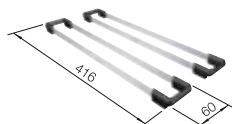
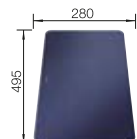

BLANCO UNIT MIT ANDANO XL 6 S-IF COMPACT

SONEA-S Flexo

SELECT II 60/3 Orga

siehe Seite 354

siehe Seite 418



290

BLANCO

Detaillierte Maße und Zeichnungen mit Ausschnitten finden Sie im Internet unter [www.blanco.com](http://www.blanco.com). Infos zur Verordnung (EG) 1907/2006 (REACH) finden Sie im Servicekapitel.

Edelstahl  
Spülen

7

# CLASSIC PRO 6 S-IF EDELSTAHL



- Ausgewogene, zeitlose Optik: Hauptbecken mit klarer Kontur
- Eleganter IF-Flachrand für flächenbündigen oder aufliegenden Einbau
- Geräumiges Hauptbecken, auch für einhängbare Funktionsschale
- Reversibel einbaubar
- Mit praktischem Zusatzbecken in zentraler Lage
- Umfangreiches optionales Zubehör
- Ablaufsystem InFino – elegant integriert und besonders pflegeleicht

600

Unterschrank  
mm



IF-  
Flachrand

OBERFLÄCHE	IM LIEFERUMFANG ENTHALTEN	REVERSIBEL
Seidenglanz	mit Ablaufernbedienung, mit Schale	523665

## IM LIEFERUMFANG ENTHALTEN



Edelstahlschale, Ablaufgarnitur mit platzsparendem Rohr, 2 x 3 1/2"-Ablauferrnbedienung (Drehknopf) für das Hauptbecken



Funktionsschale aus  
Edelstahl

## TECHNISCHE ZEICHNUNG

Beckentiefe 185/150 mm  
Ausschnitt-Daten für alle Einbauverfahren finden Sie in unserem Internet-Download

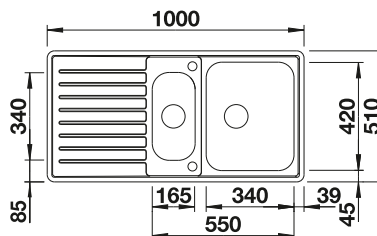

600 mm

Edelstahl  
Spülen

7

## EMPFEHLUNG OPTIONALES ZUBEHÖR

Geschirrkorb mit  
Tellerstapler  
507829

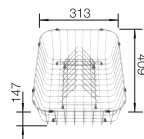

## BLANCO UNIT MIT CLASSIC PRO 6 S-IF

JANDORA-S

SELECT II 60/2 Orga

siehe Seite 380

siehe Seite 418



# CLASSIMO 6 S-IF EDELSTAHL



- Klassische Designmerkmale modern interpretiert
- Hochwertige Ausstattung mit verdecktem Überlauf C-overflow und InFino Ablaufsystem mit der flachen und intuitiven Ablauffernbedienung PushControl
- Großzügig gestaltetes Hauptbecken mit praktischem Zusatzbecken
- Eleganter IF-Flachrand für den flächenbündigen und aufliegenden Einbau
- Reversibel einbaubar

**600** Unterschrank mm |  IF-Flachrand

OBERFLÄCHE	IM LIEFERUMFANG ENTHALTEN	REVERSIBEL
 Bürstfinish	mit Ablauffernbedienung, mit Schale Edelstahl	525329

IM LIEFERUMFANG ENTHALTEN



TECHNISCHE ZEICHNUNG



Multifunktionschale aus Edelstahl, Ablaufgarnitur mit Raumparrohr, 2 x 3 1/2" InFino -Korbventil mit Ablauffernbedienung (PushControl) für das Hauptbecken

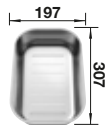

Edelstahlschale

Beckentiefe 205/145 mm

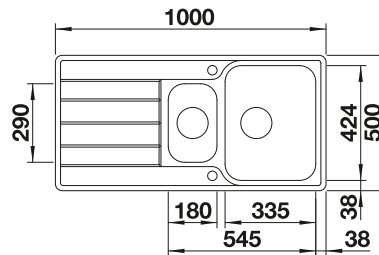

600 mm

Edelstahl  
Spülen

7

EMPFEHLUNG OPTIONALES ZUBEHÖR

Geschirrkorb mit  
Tellerstapler  
507829

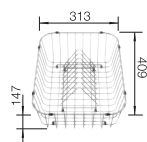

BLANCO UNIT MIT CLASSIMO 6 S-IF

LANORA-S

SELECT II 60/3

siehe Seite 378

siehe Seite 419



# CLASSIMO XL 6 S-IF EDELSTAHL



- Klassische Designmerkmale modern interpretiert
- Hochwertige Ausstattung mit verdecktem Überlauf C-overflow und InFino Ablaufsystem mit der flachen und intuitiven Ablauffernbedienung PushControl
- Großes XL-Becken für extra großen Spülkomfort
- Eleganter IF-Flachrand für den flächenbündigen und aufliegenden Einbau
- Reversibel einbaubar

**600** Unterschrank mm |  IF-Flachrand

OBERFLÄCHE	IM LIEFERUMFANG ENTHALTEN	REVERSIBEL
 Bürstfinish	mit Ablauffernbedienung	525327

IM LIEFERUMFANG ENTHALTEN	TECHNISCHE ZEICHNUNG
	

Ablaufgarnitur mit Raumsparrohr, 3 1/2" InFino -Korbventil mit Ablauffernbedienung (PushControl)

Beckentiefe 205 mm  
Ausschnitt-Daten für alle Einbauverfahren finden Sie in unserem Internet-Download

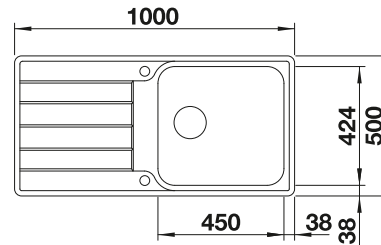

600 mm

Edelstahl  
Spülen

7

## EMPFEHLUNG OPTIONALES ZUBEHÖR

Geschirrkorb mit  
Tellerstapler  
507829

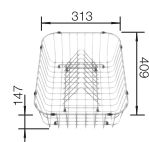

## BLANCO UNIT MIT CLASSIMO XL 6 S-IF

LANORA-S

SELECT II 60/2

siehe Seite 378

siehe Seite 419



# LEMIS 6 S-IF EDELSTAHL



- Moderne, klare Gestaltung
- Großes Beckenvolumen plus Zusatzbecken
- Großzügige Batteriebank und Abtropffläche
- Eleganter IF-Flachrand für flächenbündigen oder aufliegenden Einbau
- Reversibel einbaubar
- 3 ½“ Korbventil
- Mit Ablauffernbedienung

**600** Unterschrank mm |  IF-Flachrand

OBERFLÄCHE	IM LIEFERUMFANG ENTHALTEN	REVERSIBEL
 Bürstfinish	mit Ablauffernbedienung	523033

IM LIEFERUMFANG ENTHALTEN	TECHNISCHE ZEICHNUNG
---------------------------	----------------------

Ablaufgarnitur mit Raumsparrohr, 2 x 3 ½“ Korbventil mit Ablauffernbedienung (Drehbetätigung) für das Hauptbecken

Beckentiefe 205/145 mm  
Ausschnitt-Daten für alle Einbauverfahren finden Sie in unserem Internet-Download

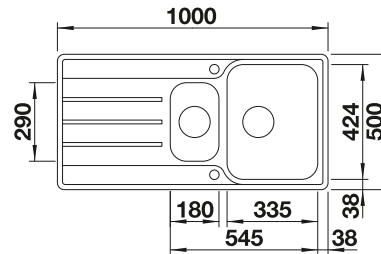

600 mm

Edelstahl  
Spülen

7

## EMPFEHLUNG OPTIONALES ZUBEHÖR

Geschirrkorb mit  
Tellerstapler  
507829

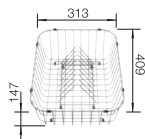

## BLANCO UNIT MIT LEMIS 6 S-IF

KANO-S

SELECT II 60/2

siehe Seite 383

siehe Seite 419



# LEMIS XL 6 S-IF EDELSTAHL



- Moderne, klare Gestaltung
- Großes Beckenvolumen mit zwei Becken
- Großzügige Batteriebank und Abtropffläche
- Eleganter IF-Flachrand für flächenbündigen oder aufliegenden Einbau
- Reversibel einbaubar
- 3 ½“ Korbventil
- Mit Ablauffernbedienung

**600** Unterschrank mm |  IF-Flachrand

OBERFLÄCHE	IM LIEFERUMFANG ENTHALTEN	REVERSIBEL
 Bürstfinish	mit Ablauffernbedienung	523035

## IM LIEFERUMFANG ENTHALTEN

Ablaufgarnitur mit Raumsparrohr, 3 ½“ Korbventil mit Ablauffernbedienung (Drehbetätigung)

## TECHNISCHE ZEICHNUNG



Beckentiefe 205 mm  
Ausschnitt-Daten für alle Einbauverfahren finden Sie in unserem Internet-Download

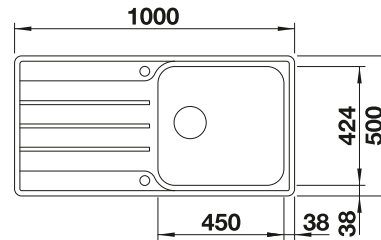

600 mm

Edelstahl  
Spülen

7

## EMPFEHLUNG OPTIONALES ZUBEHÖR

Geschirrkorb mit  
Tellerstapler  
507829

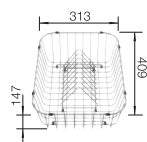

## BLANCO UNIT MIT LEMIS XL 6 S-IF

KANO-S

SELECT II 60/2

siehe Seite 383

siehe Seite 419



# LEMIS XL 6 S-IF COMPACT EDELSTAHL



- Moderne, klare Gestaltung
- Extragroßes Becken mit maximalem Fassungsvermögen
- Kompakte Abtropffläche
- Eleganter IF-Flachrand für flächenbündigen oder aufliegenden Einbau
- Reversibel einbaubar
- 3 ½“ Korbventil
- Mit Abлаuffernbedienung

600

Unterschrank  
mm



IF-  
Flachrand

## OBERFLÄCHE

 Bürstfinish

## IM LIEFERUMFANG ENTHALTEN

mit Abлаuffernbedienung

## REVERSIBEL

525110

## IM LIEFERUMFANG ENTHALTEN

Ablaufgarnitur mit Raumsparrohr, 3 ½“ Korbventil mit Abлаuffernbedienung (Drehbetätigung)

## TECHNISCHE ZEICHNUNG



Beckentiefe 205 mm  
Ausschnitt-Daten für alle Einbauverfahren finden Sie in unserem Internet-Download

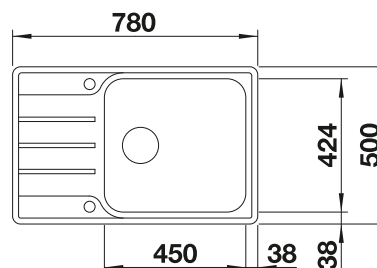

600 mm

Edelstahl  
Spülen

7

## EMPFEHLUNG OPTIONALES ZUBEHÖR

Geschirrkorb mit  
Tellerstapler  
507829

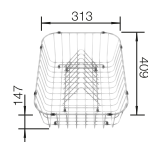

## BLANCO UNIT MIT LEMIS XL 6 S-IF COMPACT

KANO-S

SELECT II 60/2

siehe Seite 383

siehe Seite 419





# LANTOS II 6 S-IF EDELSTAHL



- Breites Sortiment an Spülbecken mit klaren Formen
- Eleganter IF-Einbaurand für einen flächenbündigen Einbau sowie für den Einbau von oben
- Praktisches Zusatzbecken mit gelochter Funktionsschale aus Edelstahl
- Benutzerfreundlich dank großer Abtropffläche
- Reversibler Einbau möglich
- Mit 3 1/2“-Siebkörbchen aus Edelstahl

**600** Unterschrank mm |  IF-Flachrand

OBERFLÄCHE	IM LIEFERUMFANG ENTHALTEN	REVERSIBEL
 Bürstfinish	mit Ablaufernbedienung, mit Schale Edelstahl	526628

IM LIEFERUMFANG ENTHALTEN	TECHNISCHE ZEICHNUNG
---------------------------	----------------------

Edelstahl-Abtropfschale, Ablaufgarnitur mit Raumsparrohr, 2 x 3 1/2“ Korbventil mit Ablaufernbedienung (Drehknopf) für das Hauptbecken

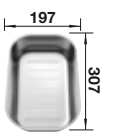

Edelstahlschale

Beckentiefe 170/90 mm  
Ausschnitt-Daten für alle Einbauverfahren finden Sie in unserem Internet-Download

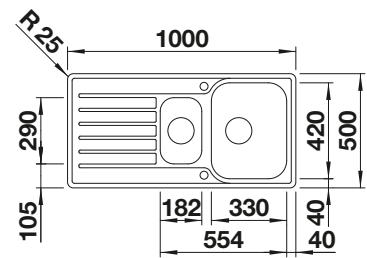

600 mm

Edelstahl  
Spülen

7

EMPFEHLUNG OPTIONALES ZUBEHÖR		BLANCO UNIT MIT LANTOS II 6 S-IF	
-------------------------------	--	----------------------------------	--

SmartCut-Schneidbrett aus Kunststoff 232181	Geschirrkorb aus Edelstahl 220573
--	--------------------------------------

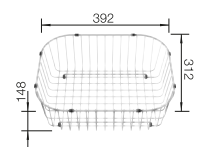
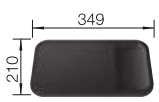

BLANCOWEGA-S II siehe Seite 392	BOTTON Pro 60/3 Automatic siehe Seite 429
------------------------------------	--



# LANTOS XL 6 S-IF EDELSTAHL



- Vielfältige Spülenfamilie mit klarer Formgebung
- Eleganter IF-Flachrand für den flächenbündigen und aufliegenden Einbau
- Mit extra großem Becken
- Großzügige Abtropffläche
- Reversibel einbaubar
- Mit 3 1/2" Edelstahl-Korbventil



IF-  
Flachrand

UNTERSCHRANK MM

600

600

LANTOS XL 6 S-IF

Compact



reversibel

reversibel

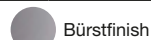

Bürstfinish

519709

523140

Beckentiefe

165 mm

165 mm

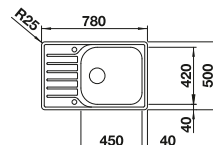
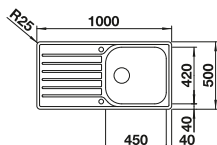

Ablaufgarnitur mit Raumsparrohr, 3 1/2" Korbventil mit Ablaufernbedienung (Drehbetätigung)

IM LIEFERUMFANG  
ENTHALTEN  
Mit Ablaufernbedienung

Planungshinweis:  
Ausschnitt-Daten für alle Einbauverfahren finden Sie in unserem Internet-Download

600 mm

EDELSTAHL  
SPÜLEN

7

EMPFEHLUNG OPTIONALES ZUBEHÖR

Geschirrkorb aus Edelstahl

220573

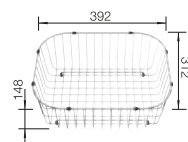

BLANCO UNIT MIT LANTOS XL 6 S-IF

BLANCOWEGA-S II

SELECT II 60/2

siehe Seite 392

siehe Seite 419



# DINAS 6 S EDELSTAHL



- Harmonische, zeitlose Gestaltung
- Geräumiges Becken plus Zusatzbecken
- Funktionale Abtropffläche
- Reversibel einbaubar
- 3 1/2" Korbventil
- Mit Abflauernbedienung

600

Unterschrank  
mm



Einbau  
von oben

OBERFLÄCHE	IM LIEFERUMFANG ENTHALTEN	REVERSIBEL
Bürstfinish	mit Abflauernbedienung	523379

IM LIEFERUMFANG ENTHALTEN	TECHNISCHE ZEICHNUNG
---------------------------	----------------------



Ablaugarnitur mit Raumsparrohr, 2 x 3 1/2" Korbventil mit Abflauernbedienung (Drehbetätigung) für das Hauptbecken, Dichtung

Beckentiefe 195/145 mm  
Ausschnitt-Daten für alle Einbauverfahren finden Sie in unserem Internet-Download

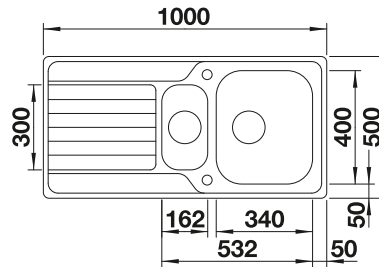

600 mm

EDELSTAHL  
SPÜLEN

7

## EMPFEHLUNG OPTIONALES ZUBEHÖR

Schneidbrett aus massiver Buche  
218313

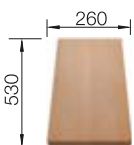

Schneidbrett aus wertigem Kunststoff in weiß  
217611

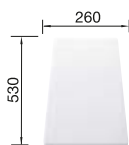

Geschirrkorb aus Edelstahl  
220573

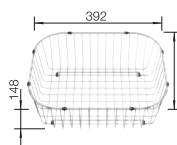

## BLANCO UNIT MIT DINAS 6 S

BLANCOWEGA-S II

siehe Seite 392



BOTTON Pro 60/3 Automatic

siehe Seite 429





# DINAS XL 6 S EDELSTAHL



- Harmonische, zeitlose Gestaltung
- Besonders geräumiges XL-Becken
- Großzügige Abtropffläche
- Reversibel einbaubar
- 3 1/2" Korbventil
- Mit Abflauffernbedienung

**600** Unterschrank  
mm

 Einbau  
von oben

OBERFLÄCHE	IM LIEFERUMFANG ENTHALTEN	REVERSIBEL
 Bürstfinish	mit Abflauffernbedienung	524255

## IM LIEFERUMFANG ENTHALTEN

Ablaufgarnitur mit Raumsparrohr, 3 1/2" Korbventil mit Abflauffernbedienung (Drehbetätigung), Dichtung

## TECHNISCHE ZEICHNUNG

Beckentiefe 195 mm  
Ausschnitt-Daten für alle Einbauverfahren finden Sie in unserem Internet-Download

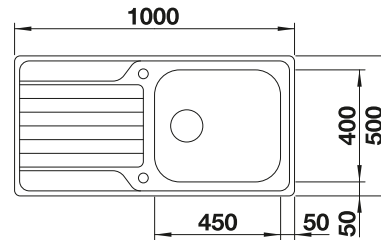

600 mm

EDELSTAHL  
SPÜLEN

7

## EMPFEHLUNG OPTIONALES ZUBEHÖR

Schneidbrett aus massiver  
Buche  
218313

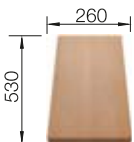

300

**BLANCO**

Schneidbrett aus wertigem  
Kunststoff in weiß  
217611

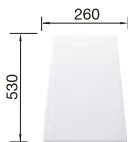

Geschirrkorb aus Edelstahl  
220573

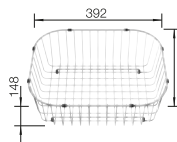

## BLANCO UNIT MIT DINAS XL 6 S

BLANCOWEGA-S II  
siehe Seite 392



BOTTON Pro 60/3  
Automatic  
siehe Seite 429



Detaillierte Maße und Zeichnungen mit Ausschnitten finden Sie im Internet unter [www.blanco.com](http://www.blanco.com). Infos zur Verordnung (EG) 1907/2006 (REACH) finden Sie im Servicekapitel.

# DINAS XL 6 S COMPACT EDELSTAHL



- Harmonische, zeitlose Gestaltung
- Besonders geräumiges XL-Becken
- Kompakte Abtropffläche
- Reversibel einbaubar
- 3 ½“ Korbventil
- Mit Abflauernbedienung

**600** Unterschrank mm

 Einbau von oben

OBERFLÄCHE	IM LIEFERUMFANG ENTHALTEN	REVERSIBEL
 Bürstfinish	mit Abflauernbedienung	525120

IM LIEFERUMFANG ENTHALTEN	TECHNISCHE ZEICHNUNG
---------------------------	----------------------

Abflaugarnitur mit Raumsparrohr, 3 ½“ Korbventil mit Abflauernbedienung (Drehbetätigung), Dichtung

Beckentiefe 195 mm  
Ausschnitt-Daten für alle Einbauverfahren finden Sie in unserem Internet-Download

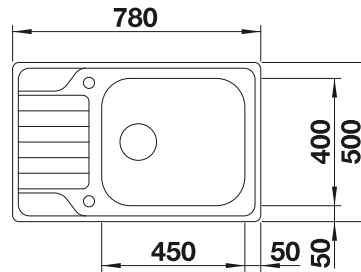

600 mm

EDELSTAHL  
SPÜLEN

7

## EMPFEHLUNG OPTIONALES ZUBEHÖR

Schneidbrett aus massiver Buche  
218313

Schneidbrett aus wertigem Kunststoff in weiß  
217611

Geschirrkorb aus Edelstahl  
220573

## BLANCO UNIT MIT DINAS XL 6 S COMPACT

BLANCOWEGA-S II  
siehe Seite 392

BOTTON Pro 60/3 Automatic  
siehe Seite 429

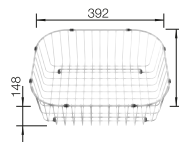
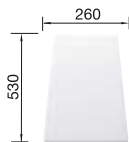
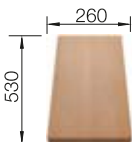

# BLANCORONDOSET EDELSTAHL



- Zeitloses Spüledesign
- Optionales Zubehör erhältlich
- BLANCO RONDOSOL in Kombination mit runder Abtropffläche

600

Unterschrank  
mm



Einbau  
von oben

## OBERFLÄCHE

 Bürstfinish

## IM LIEFERUMFANG ENTHALTEN

ohne Ablaufernbedienung

## REVERSIBEL

513310

## IM LIEFERUMFANG ENTHALTEN

Ablaufgarnitur mit Raumsparrohr, 3 1/2" Korbventil, Tropffläche (produktionsbedingte unterschiedliche Bürstung in Tropf (längs) und Becken (rund)), Dichtung

## TECHNISCHE ZEICHNUNG

Beckentiefe 175/35 mm  
Unterbau ohne Überstand, Ausschnitt dafür 424 mm.

Ausschnitt-Daten für alle Einbauverfahren finden Sie in unserem Internet-Download

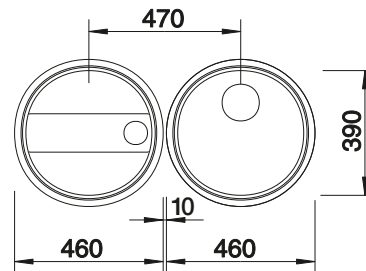

600 mm

Edelstahl  
Spülen

7

## EMPFEHLUNG OPTIONALES ZUBEHÖR

Schneidbrett aus massiver  
Buche  
218421



Geschirrkorb aus Edelstahl  
220574

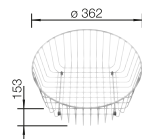

## BLANCO UNIT MIT BLANCORONDOSET

MIDA-S

siehe Seite 387



BOTTON Pro 45/2  
Automatic

siehe Seite 429



# TIPO II 6 S EDELSTAHL



- Funktionales Design
- Großes Spülbecken mit Zusatzbecken
- Gelochte Funktionsschale aus Edelstahl
- Mit 3 1/2" Korbventil
- Reversibler Einbau möglich

**600** Unterschrank mm



Einbau von oben

## OBERFLÄCHE

 Naturfinish

## IM LIEFERUMFANG ENTHALTEN

mit Ablaufernbedienung, mit Schale Edelstahl

## REVERSIBEL

526622

## IM LIEFERUMFANG ENTHALTEN

Edelstahl-Abtropfschale, Ablaufgarnitur mit Raumsparrohr, 2 x 3 1/2" Korbventil mit Ablaufernbedienung (Drehknopf) für das Hauptbecken

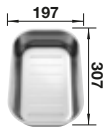

Edelstahlschale

## TECHNISCHE ZEICHNUNG



Beckentiefe 170/90 mm  
Ausschnitt-Daten für alle Einbauverfahren finden Sie in unserem Internet-Download

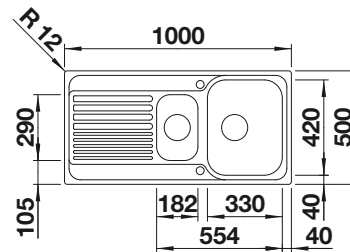

600 mm

Edelstahl  
Spülen

7

## EMPFEHLUNG OPTIONALES ZUBEHÖR

Schneidbrett aus massiver Buche  
218313

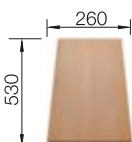

SmartCut-Schneidbrett aus Kunststoff  
232181



Geschirrkorb aus Edelstahl  
220573

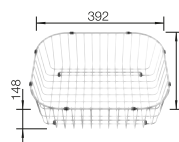

## BLANCO UNIT MIT TIPO II 6 S

BLANCOWEGA-S II

siehe Seite 392



SINGOLO XL

siehe Seite 433



# TIPO XL 6 S EDELSTAHL



- Extra großes und tiefes Becken
- Abtropffläche in klarem Design
- Reversibel einbaubar
- Mit Abflauffernbedienung

**600** Unterschrank  
mm

 Einbau  
von oben

## OBERFLÄCHE

 Naturfinish

## IM LIEFERUMFANG ENTHALTEN

mit Abflauffernbedienung

## REVERSIBEL

514243

## IM LIEFERUMFANG ENTHALTEN

Ablaufgarnitur mit Raumsparrohr, 3 1/2" Korbventil mit Abflauffernbedienung (Drehbetätigung)

## TECHNISCHE ZEICHNUNG

Beckentiefe 190 mm  
Ausschnitt-Daten für alle Einbauverfahren finden Sie in unserem Internet-Download

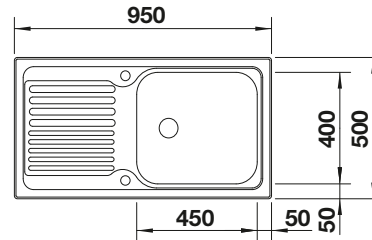

600 mm

Edelstahl  
Spülen

7

## EMPFEHLUNG OPTIONALES ZUBEHÖR

Schneidbrett aus massiver  
Buche  
218313

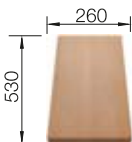

Schneidbrett aus wertigem  
Kunststoff in weiß  
217611

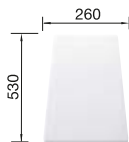

Geschirrkorb aus Edelstahl  
220573

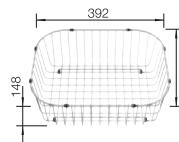

## BLANCO UNIT MIT TIPO XL 6 S

BLANCOWEGA II

siehe Seite 394



FLEXON II 60/2

siehe Seite 423



304

**BLANCO**

Detaillierte Maße und Zeichnungen mit Ausschnitten finden Sie im Internet unter [www.blanco.com](http://www.blanco.com). Infos zur Verordnung (EG) 1907/2006 (REACH) finden Sie im Servicekapitel.



# CLARON 5 S-IF EDELSTAHL









- Einbauspüle mit fließenden Übergängen von Radien in Geraden
- Elegant-pures Design mit prägnanten Eckradien von nur 10 mm
- Ablaufsystem InFino mit der flachen und intuitiven Ablauferrbedienung PushControl
- Flach aufliegender IF-Flachrand
- Zusätzliche Stabilität der Armaturenbank dank aufwändiger Stabilisierungstechnik



reddot design award  
winner 2007

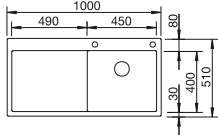
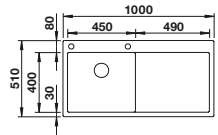

IF-  
Flachrand

UNTERSCHRANK MM	500	500
CLARON 5 S-IF		
	Becken rechts	Becken links
 Seidenglanz	521625	521626
Beckentiefe	190 mm	190 mm
BECKENRADIUS 		
IM LIEFERUMFANG ENTHALTEN InFino mit Ablauferrbedienung 	Ablaufgarnitur mit Raumsparrohr, 3 1/2" InFino-Korbventil mit Ablauferrbedienung (PushControl), Befestigungsset	
	Planungshinweis: Ausschnitt-Daten für alle Einbauverfahren finden Sie in unserem Internet-Download	

500 mm

Edelstahl  
Spülen

7

## EMPFEHLUNG OPTIONALES ZUBEHÖR

Schneidbrett aus Nussbaum  
mit Edelstahlgriff  
223074

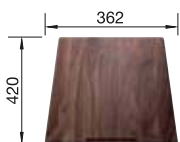

Resteschale Edelstahl  
219649

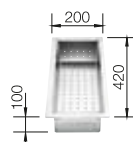

Klappmatte  
238482



## BLANCO UNIT MIT CLARON 5 S-IF

BLANCO CULINA-S II Mini  
Sensor

siehe Seite 347



SELECT II 50/3

siehe Seite 422



# DIVON II 5 S-IF EDELSTAHL



- Formvollendete Spüle in bestechender Gesamtoptik
- Sorgfältig abgestimmte Geometrien und Flächen
- Geradlinige Becken mit elegantem 10 mm Eckradius
- Großes Beckenvolumen und komplett nutzbare Bodenfläche
- Produktlinie erfüllt Bedarfe für nahezu alle Planungssituationen
- Hochwertige Ausstattung mit verdecktem Überlauf C-overflow und Ablaufsystem InFino – elegant integriert und besonders pflegeleicht

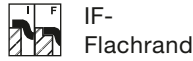

UNTERSCHRANK MM

500

500

DIVON II 5 S-IF



Becken rechts

Becken links



Seidenglanz

521660

521659

Beckentiefe

195 mm

195 mm

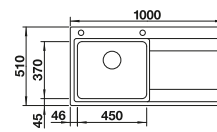
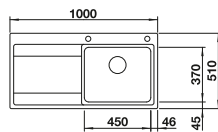

Ablaufgarnitur mit Raumsparrohr, 3 1/2" InFino-Korbventil mit Ablaufernbedienung (Drehbetätigung)

Planungshinweis:

Keine zusätzlichen Lochbohrungen bauseits möglich.

Beim Einsatz eines Spülmittelspenders muss die Ablaufernbedienung durch den Spülmittelspender und das Ablaufsystem InFino mit Ablaufernbedienung durch ein Ablaufsystem InFino Manuell ohne Ablaufernbedienung ersetzt werden.

Bitte kontaktieren Sie uns - wir helfen Ihnen gerne weiter.

Die Artikelnummer des Ablaufsystems InFino Manuell ohne Ablaufernbedienung erhalten Sie auf Anfrage.

IM LIEFERUMFANG  
ENTHALTEN  
InFino mit  
Ablaufernbedienung



Ausschnitt-Daten für alle Einbauverfahren finden Sie in unserem Internet-Download

500 mm

Edelstahl  
Spülen

7

EMPFEHLUNG OPTIONALES ZUBEHÖR

Schneidbrett aus  
Sicherheitsglas in silber  
230970

Multifunktionsschale  
231396

Klappmatte  
238483

BLANCO UNIT MIT DIVON II 5 S-IF

LINEE-S

SELECT II 50/2

siehe Seite 349

siehe Seite 422

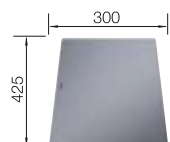

306

**BLANCO**

Detaillierte Maße und Zeichnungen mit Ausschnitten finden Sie im Internet unter [www.blanco.com](http://www.blanco.com). Infos zur Verordnung (EG) 1907/2006 (REACH) finden Sie im Servicekapitel.

# AXIS III 5 S-IF EDELSTAHL



- Attraktive, zeitgemäße Gesamtoptik: großzügige Flächengestaltung, klare Linienführung
- Formschönes Extend-Becken mit akzentuierter Bodenkontur – für eine größtmögliche, ebene Stellfläche zum sicheren Abstellen von Gläsern und sperrigem Geschirrgut
- Praktischer Zusatzausguss mit Edelstahl-Einsatz
- Fließende, ergonomische Arbeitsabläufe entlang zweier Achsen

**500** Unterschrank mm |  IF-Flachrand

## OBERFLÄCHE

 Seidenglanz

## IM LIEFERUMFANG ENTHALTEN

mit Ablaufernbedienung, mit Zubehör

## REVERSIBEL

522103

## IM LIEFERUMFANG ENTHALTEN



bewegliches Sicherheitsglas-Schneidebrett, Edelstahleinsatz, Ablaufgarnitur mit platzsparendem Rohr, 3 1/2" InFino-Siebkorb und 1 1/2" InFino-Korbsieb mit Ablaufernbedienung (Drehbetätigung) für das Hauptbecken



Glasschneidebrett weiß

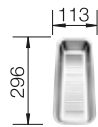

Edstahleinsatz

## TECHNISCHE ZEICHNUNG

Beckentiefe 190/60 mm  
Ausschnitt-Daten für alle Einbauverfahren finden Sie in unserem Internet-Download.

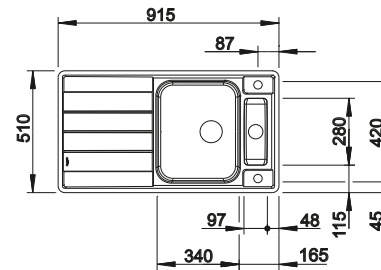

## EMPFEHLUNG OPTIONALES ZUBEHÖR

Flexible Schneidauflage  
225469



Brückenschneidebrett aus massivem Nussbaum  
225331

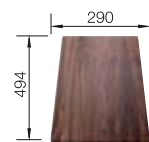

Multifunktionschale aus Edelstahl  
224787



## BLANCO UNIT MIT AXIS III 5 S-IF

LINEE-S

siehe Seite 349



SELECT II 50/3

siehe Seite 422



# CLASSIC PRO 5 S-IF EDELSTAHL



- Ausgewogene, zeitlose Optik: Hauptbecken mit klarer Kontur
- Eleganter IF-Flachrand für flächenbündigen oder aufliegenden Einbau
- Geräumiges Hauptbecken, auch für einhängbare Funktionsschale
- Reversibel einbaubar
- Praktischer Zusatzausguss mit Edelstahlensatz
- Umfangreiches optionales Zubehör
- Ablaufsystem InFino – elegant integriert und besonders pflegeleicht

**500** Unterschrank mm |  IF-Flachrand

## OBERFLÄCHE

 Seidenglanz

## IM LIEFERUMFANG ENTHALTEN

mit Ablauffernbedienung, mit Schale

## REVERSIBEL

523663

## IM LIEFERUMFANG ENTHALTEN



Gelochter Einsatz aus Edelstahl, Ablaufgarnitur mit Raumsparrohr, 3 1/2" InFino-Korbventil mit Ablauffernbedienung (Drehbetätigung)

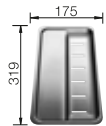

Edelstahleinsatz

## TECHNISCHE ZEICHNUNG

Beckentiefe 185/55 mm  
Ausschnitt-Daten für alle Einbauverfahren finden Sie in unserem Internet-Download

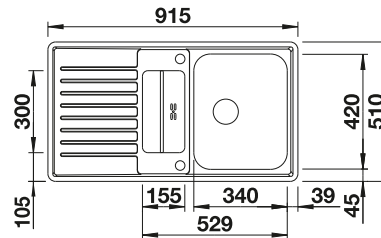

500 mm

Edelstahl  
Spülen

7

## EMPFEHLUNG OPTIONALES ZUBEHÖR

Funktionsschale aus  
Edelstahl  
225253

Geschirrkorb mit  
Tellerstapler  
507829

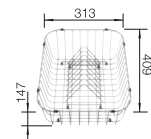
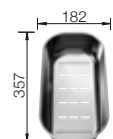

## BLANCO UNIT MIT CLASSIC PRO 5 S-IF

JANDORA

SELECT II 50/2

siehe Seite 380

siehe Seite 422



308

**BLANCO**

Detaillierte Maße und Zeichnungen mit Ausschnitten finden Sie im Internet unter [www.blanco.com](http://www.blanco.com). Infos zur Verordnung (EG) 1907/2006 (REACH) finden Sie im Servicekapitel.

# LANTOS 5 S-IF EDELSTAHL



- Vielfältige Spülenfamilie mit klarer Formgebung
- Zusatzausguss mit Edelstahleinsatz
- Großzügige Abtropffläche
- Eleganter IF-Flachrand für den flächenbündigen und aufliegenden Einbau
- Reversibel einbaubar
- Mit Ablauffernbedienung
- Mit 3 1/2“ Edelstahl-Korbventil

**500** Unterschrank mm |  IF-Flachrand

OBERFLÄCHE	IM LIEFERUMFANG ENTHALTEN	REVERSIBEL
 Bürstfinish	mit Ablauffernbedienung, mit Schale	517281

## IM LIEFERUMFANG ENTHALTEN

Gelochter Einsatz aus Edelstahl, Ablaufgarnitur mit Raumsparrohr, 3 1/2“ Korbventil mit Ablauffernbedienung (Drehbetätigung) für das Hauptbecken



Edelstahleinsatz

## TECHNISCHE ZEICHNUNG

Beckentiefe 165/40 mm  
Ausschnitt-Daten für alle Einbauverfahren finden Sie in unserem Internet-Download

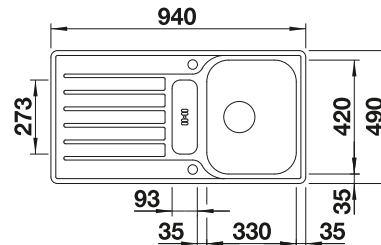

## EMPFEHLUNG OPTIONALES ZUBEHÖR

SmartCut-Schneidbrett aus Kunststoff  
232181



Geschirrkorb aus Edelstahl  
220573



## BLANCO UNIT MIT LANTOS 5 S-IF

BLANCOWEGA II

siehe Seite 394



SELECT II 50/2

siehe Seite 422





# TIPO 5 S EDELSTAHL



- Funktionales Design
- Geräumiges Becken
- Mit praktischem Zusatzbecken-Einsatz
- Reversibel einbaubar
- Mit Ablauffernbedienung

**500** Unterschrank mm

 Einbau von oben

OBERFLÄCHE	IM LIEFERUMFANG ENTHALTEN	REVERSIBEL
 Naturfinish	mit Ablauffernbedienung, mit Schale	526336

IM LIEFERUMFANG ENTHALTEN	TECHNISCHE ZEICHNUNG
---------------------------	----------------------

Gelochter Einsatz aus Edelstahl, Ablaufgarnitur mit Raumsparrohr, 3 1/2" Korbventil mit Ablauffernbedienung (Drehbetätigung) für das Hauptbecken

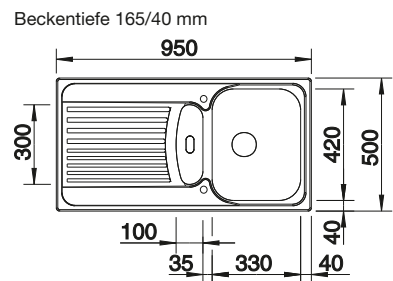

500 mm

Edelstahl  
Spülen

7

## EMPFEHLUNG OPTIONALES ZUBEHÖR

Schneidbrett aus massiver Buche  
218313

Schneidbrett aus wertigem Kunststoff in weiß  
217611

Geschirrkorb aus Edelstahl  
220573

## BLANCO UNIT MIT TIPO 5 S

BLANCOWEGA II  
siehe Seite 394

FLEXON II 50/2  
siehe Seite 424

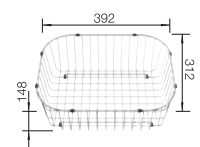
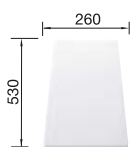

310 **BLANCO**

Detaillierte Maße und Zeichnungen mit Ausschnitten finden Sie im Internet unter [www.blanco.com](http://www.blanco.com). Infos zur Verordnung (EG) 1907/2006 (REACH) finden Sie im Servicekapitel.

# DIVON II 45 S-IF EDELSTAHL



- Formvollendete Spüle in bestechender Gesamtoptik
- Sorgfältig abgestimmte Geometrien und Flächen
- Geradlinige Becken mit elegantem 10 mm Eckradius
- Großes Beckenvolumen und komplett nutzbare Bodenfläche
- Produktlinie erfüllt Bedarfe für nahezu alle Planungssituationen
- Hochwertige Ausstattung mit verdecktem Überlauf C-overflow und Ablaufsystem InFino – elegant integriert und besonders pflegeleicht

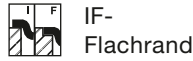

UNTERSCHRANK MM	<b>450</b>	<b>450</b>
DIVON II 45 S-IF		
	Becken rechts	Becken links
Seidenglanz	521658	521657
Beckentiefe	195 mm	195 mm
	Ablaufgarnitur mit Raumsparrohr, 3 1/2" InFino-Korbventil mit Ablaufernbedienung (Drehbetätigung)	
	Planungshinweis: Keine zusätzlichen Lochbohrungen bauseits möglich. Beim Einsatz eines Spülmittelspenders muss die Ablaufernbedienung durch den Spülmittelspender und das Ablaufsystem InFino mit Ablaufernbedienung durch ein Ablaufsystem InFino Manuell ohne Ablaufernbedienung ersetzt werden. Bitte kontaktieren Sie uns - wir helfen Ihnen gerne weiter. Die Artikelnummer des Ablaufsystems InFino Manuell ohne Ablaufernbedienung erhalten Sie auf Anfrage.	
IM LIEFERUMFANG ENTHALTEN InFino mit Ablaufernbedienung		
	Ausschnitt-Daten für alle Einbauverfahren finden Sie in unserem Internet-Download	

450 mm

Edelstahl  
Spülen

7

## EMPFEHLUNG OPTIONALES ZUBEHÖR

Schneidbrett aus Sicherheitsglas in Silber  
230970

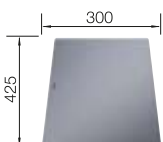

Multifunktionsschale  
231396



Klappmatte  
238483



## BLANCO UNIT MIT DIVON II 45 S-IF

LINEE-S

siehe Seite 349



SELECT II 45/2

siehe Seite 422



# AXIS III 45 S-IF EDELSTAHL



- Attraktive, zeitgemäße Gesamtoptik: großzügige Flächengestaltung, klare Linienführung
- Formschönes Extend-Becken mit akzentuierter Bodenkontur – für eine größtmögliche, ebene Stellfläche zum sicheren Abstellen von Gläsern und sperrigem Geschirrgut
- Fließende, ergonomische Arbeitsabläufe entlang zweier Achsen
- Edles, verschiebbares Schneidbrett zum Hineinarbeiten in Schalen und Töpfe

450

Unterschrank  
mm



IF-  
Flachrand

## OBERFLÄCHE

Seidenglanz

## IM LIEFERUMFANG ENTHALTEN

mit Ablaufernbedienung, mit Zubehör

## REVERSIBEL

522102

## IM LIEFERUMFANG ENTHALTEN



Verschiebbares Schneidbrett aus Sicherheitsglas, Ablaufgarnitur mit Raumsparrohr, 3 ½" InFino-Korbventil mit Ablaufernbedienung (Drehbetätigung)



Glasschneidbrett weiß

## TECHNISCHE ZEICHNUNG

Beckentiefe 190/40 mm

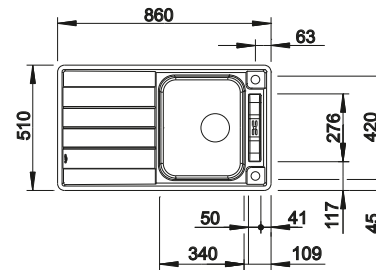

450 mm

Edelstahl  
Spülen

7

## EMPFEHLUNG OPTIONALES ZUBEHÖR

Flexible Schneidauflage  
225469



Brückenschneidbrett aus massivem Nussbaum  
225331

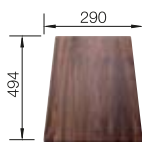

Multifunktionschale aus Edelstahl  
224787



## BLANCO UNIT MIT AXIS III 45 S-IF

LINEE-S

siehe Seite 349



SELECT II 45/2

siehe Seite 422



312

**BLANCO**

Detaillierte Maße und Zeichnungen mit Ausschnitten finden Sie im Internet unter [www.blanco.com](http://www.blanco.com). Infos zur Verordnung (EG) 1907/2006 (REACH) finden Sie im Servicekapitel.



# CLASSIC PRO 45 S-IF EDELSTAHL



- Ausgewogene, zeitlose Optik: Hauptbecken mit klarer Kontur
- Eleganter IF-Flachrand für flächenbündigen oder aufliegenden Einbau
- Geräumiges Hauptbecken, auch für einhängbare Funktionsschale
- Reversibel einbaubar
- Praktischer Zusatzausguss
- Umfangreiches optionales Zubehör
- Ablaufsystem InFino – elegant integriert und besonders pflegeleicht

**450** Unterschrank mm |  IF-Flachrand

OBERFLÄCHE	IM LIEFERUMFANG ENTHALTEN	REVERSIBEL
 Seidenglanz	mit Ablauffernbedienung	523661

IM LIEFERUMFANG ENTHALTEN		TECHNISCHE ZEICHNUNG
---------------------------	---	----------------------

Ablaufgarnitur mit Raumsparrohr, 3 1/2" InFino-Korbventil mit Ablauffernbedienung (Drehbetätigung)

Beckentiefe 185 mm  
Ausschnitt-Daten für alle Einbauverfahren finden Sie in unserem Internet-Download

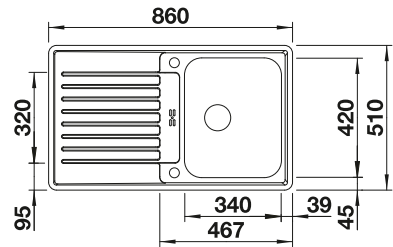

EMPFEHLUNG OPTIONALES ZUBEHÖR	BLANCO UNIT MIT CLASSIC PRO 45 S-IF	
-------------------------------	-------------------------------------	--

Geschirrkorb mit Tellerstapler 507829

JANDORA  
siehe Seite 380

SELECT II 45/2  
siehe Seite 422

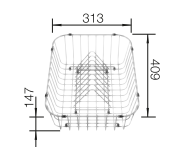

# CLASSIMO 45 S-IF EDELSTAHL



- Klassische Designmerkmale modern interpretiert
- Hochwertige Ausstattung mit verdecktem Überlauf C-overflow und InFino Ablaufsystem mit der flachen und intuitiven Ablauffernbedienung PushControl
- Kompakte Spüle mit großzügig gestalteten Funktionsbereichen
- Eleganter IF-Flachrand für den flächenbündigen und aufliegenden Einbau
- Reversibel einbaubar

**450** Unterschrank mm |  IF-Flachrand

OBERFLÄCHE	IM LIEFERUMFANG ENTHALTEN	REVERSIBEL
 Bürstfinish	mit Ablauffernbedienung	525330

IM LIEFERUMFANG ENTHALTEN	TECHNISCHE ZEICHNUNG
---------------------------	----------------------

Ablaufgarnitur mit Raumsparrohr, 3 1/2" InFino -Korbventil mit Ablauffernbedienung (PushControl)



Beckentiefe 205 mm  
Ausschnitt-Daten für alle Einbauverfahren finden Sie in unserem Internet-Download

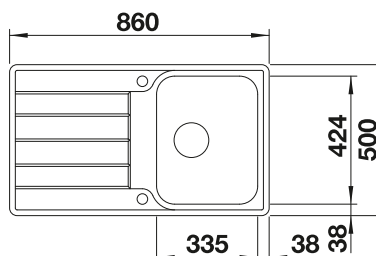

450 mm

Edelstahl  
Spülen

7

## EMPFEHLUNG OPTIONALES ZUBEHÖR

Geschirrkorb mit  
Tellerstapler  
507829

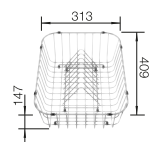

## BLANCO UNIT MIT CLASSIMO 45 S-IF

LANORA

SELECT II 45/2

siehe Seite 379

siehe Seite 422



# LEMIS 45 S-IF EDELSTAHL



- Moderne, klare Gestaltung
- Großes Beckenvolumen
- Großzügige Batteriebank und Abtropffläche
- Eleganter IF-Flachrand für flächenbündigen oder aufliegenden Einbau
- Reversibel einbaubar
- 3 ½“ Korbventil
- Mit Ablauffernbedienung

**450** Unterschrank mm |  IF-Flachrand

OBERFLÄCHE	IM LIEFERUMFANG ENTHALTEN	REVERSIBEL
 Bürstfinish	mit Ablauffernbedienung	523031

IM LIEFERUMFANG ENTHALTEN	TECHNISCHE ZEICHNUNG
---------------------------	----------------------



Ablaufgarnitur mit Raumsparrohr, 3 ½“ Korbventil mit Ablauffernbedienung (Drehbetätigung)

Beckentiefe 205 mm

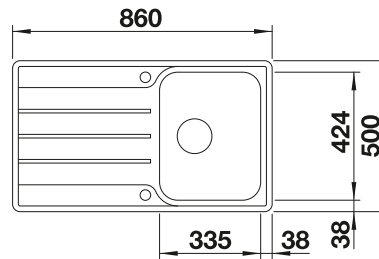

450 mm

Edelstahl  
Spülen

7

## EMPFEHLUNG OPTIONALES ZUBEHÖR

Geschirrkorb mit  
Tellerstapler  
507829

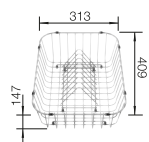

## BLANCO UNIT MIT LEMIS 45 S-IF

KANO

SELECT II 45/2

siehe Seite 385

siehe Seite 422



# LEMIS 45 S-IF MINI EDELSTAHL



- Moderne, klare Gestaltung
- Großes Beckenvolumen
- Kompakte Abtropffläche
- Eleganter IF-Flachrand für flächenbündigen oder aufliegenden Einbau
- Reversibel einbaubar
- 3 ½“ Korbventil
- Mit Ablauffernbedienung

**450** Unterschrank mm |  IF-Flachrand

OBERFLÄCHE	IM LIEFERUMFANG ENTHALTEN	REVERSIBEL
 Bürstfinish	mit Ablauffernbedienung	525114

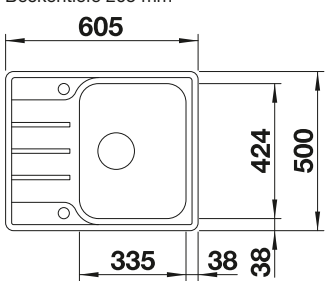
IM LIEFERUMFANG ENTHALTEN	TECHNISCHE ZEICHNUNG
Ablaufgarnitur mit Raumsparrohr, 3 ½“ Korbventil mit Ablauffernbedienung (Drehbetätigung)	

450 mm

Edelstahl  
Spülen

7

## EMPFEHLUNG OPTIONALES ZUBEHÖR

Geschirrkorb mit  
Tellerstapler  
507829

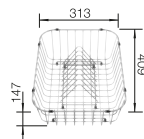

## BLANCO UNIT MIT LEMIS 45 S-IF MINI

KANO

SELECT II 45/2

siehe Seite 385

siehe Seite 422



# LANTOS 45 S-IF EDELSTAHL



- Vielfältige Spülenfamilie mit klarer Formgebung
- Eleganter IF-Flachrand für den flächenbündigen und aufliegenden Einbau
- Abtropffläche mit Zusatzauguss
- Reversibel einbaubar
- Mit 3 ½" Edelstahl-Korbventil

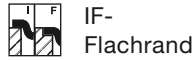

UNTERSCHRANK MM	450	450	450
LANTOS 45 S-IF		Salto	Compact
	reversibel	reversibel	reversibel
Bürstfinish	519717	519707	519059
Beckentiefe	165/25 mm	165 mm	165 mm
IM LIEFERUMFANG ENTHALTEN Mit Ablaufernbedienung	Ablaufgarnitur mit Raumsparrohr, 3 ½" Korbventil mit Ablaufernbedienung (Drehbetätigung)		
	Planungshinweis: Ausschnitt-Daten für alle Einbauverfahren finden Sie in unserem Internet-Download		

450 mm

Edelstahl  
Spülen

7

## EMPFEHLUNG OPTIONALES ZUBEHÖR

Geschirrkorb aus Edelstahl

220573

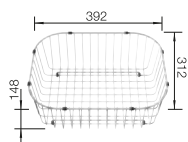

Detaillierte Maße und Zeichnungen mit Ausschnitten finden Sie im Internet unter [www.blanco.com](http://www.blanco.com). Infos zur Verordnung (EG) 1907/2006 (REACH) finden Sie im Servicekapitel.

## BLANCO UNIT MIT LANTOS 45 S-IF

BLANCOWEGA II

SELECT II 45/2

siehe Seite 394

siehe Seite 422



**BLANCO**

317

# DINAS 45 S EDELSTAHL



- Harmonische, zeitlose Gestaltung
- Geräumiges Becken
- Funktionale Abtropffläche
- Reversibel einbaubar
- 3 1/2" Korbventil
- Mit Abflauffernbedienung

**450** Unterschrank  
mm

 Einbau  
von oben

## OBERFLÄCHE

 Bürstfinish

## IM LIEFERUMFANG ENTHALTEN

mit Abflauffernbedienung

## REVERSIBEL

523378

## IM LIEFERUMFANG ENTHALTEN

Ablaufgarnitur mit Raumsparrohr, 3 1/2" Korbventil mit Abflauffernbedienung (Drehbetätigung), Dichtung

## TECHNISCHE ZEICHNUNG

Beckentiefe 195 mm  
Ausschnitt-Daten für alle Einbauverfahren finden Sie in unserem Internet-Download

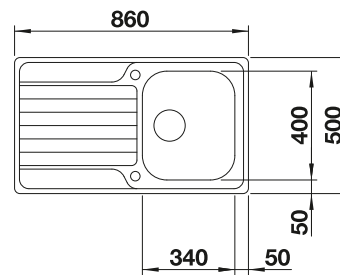

450 mm

EDELSTAHL  
SPÜLEN

7

## EMPFEHLUNG OPTIONALES ZUBEHÖR

Schneidbrett aus massiver  
Buche  
218313

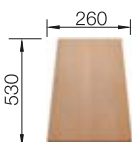

Schneidbrett aus wertigem  
Kunststoff in weiß  
217611

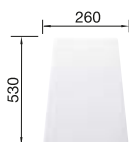

Geschirrkorb aus Edelstahl  
220573

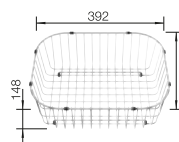

## BLANCO UNIT MIT DINAS 45 S

BLANCOWEGA II  
siehe Seite 394



BOTTON Pro 45/2  
Automatic  
siehe Seite 429



318

**BLANCO**

Detaillierte Maße und Zeichnungen mit Ausschnitten finden Sie im Internet unter [www.blanco.com](http://www.blanco.com). Infos zur Verordnung (EG) 1907/2006 (REACH) finden Sie im Servicekapitel.

# DINAS 45 S MINI EDELSTAHL



- Harmonische, zeitlose Gestaltung
- Geräumiges Becken
- Kompakte Abtropffläche
- Reversibel einbaubar
- 3 ½“ Korbventil
- Mit Abfluffernbedienung

**450** Unterschrank mm

 Einbau von oben

OBERFLÄCHE	IM LIEFERUMFANG ENTHALTEN	REVERSIBEL
 Bürstfinish	mit Abfluffernbedienung	525123

IM LIEFERUMFANG ENTHALTEN	TECHNISCHE ZEICHNUNG
---------------------------	----------------------

Abfluggarnitur mit Raumsparrohr, 3 ½“ Korbventil mit Abfluffernbedienung (Drehbetätigung), Dichtung

Beckentiefe 195 mm  
Ausschnitt-Daten für alle Einbauverfahren finden Sie in unserem Internet-Download

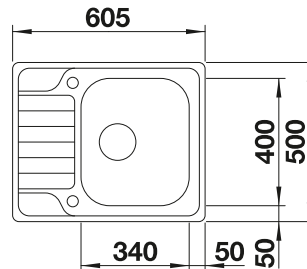

## EMPFEHLUNG OPTIONALES ZUBEHÖR

Schneidbrett aus massiver Buche  
218313

Schneidbrett aus wertigem Kunststoff in weiß  
217611

Geschirrkorb aus Edelstahl  
220573

## BLANCO UNIT MIT DINAS 45 S MINI

BLANCOWEGA II  
siehe Seite 394

BOTTON II 30/2  
siehe Seite 431

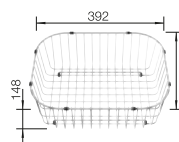
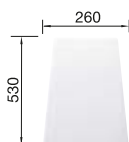
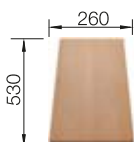



# TIPO 45 S EDELSTAHL



- Funktionales Design
- Mit 3 1/2" Edelstahl-Korbventil
- Reversibel einbaubar
- Mit Abfluffernbedienung

**450** Unterschrank mm

 Einbau von oben

OBERFLÄCHE	IM LIEFERUMFANG ENTHALTEN	REVERSIBEL
 Naturfinish	mit Abfluffernbedienung	526335

IM LIEFERUMFANG ENTHALTEN	TECHNISCHE ZEICHNUNG
---------------------------	----------------------

Abfluggarnitur mit Raumsparrohr, 3 1/2" Korbventil mit Abfluffernbedienung (Drehbetätigung)

Beckentiefe 165 mm  
Ausschnitt-Daten für alle Einbauverfahren finden Sie in unserem Internet-Download

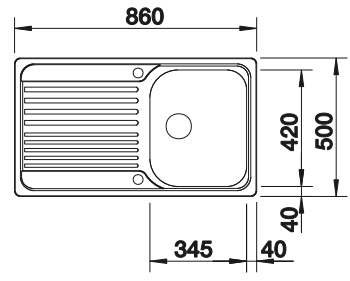

450 mm

Edelstahl  
Spülen

7

## EMPFEHLUNG OPTIONALES ZUBEHÖR

Schneidbrett aus massiver Buche  
218313

Schneidbrett aus wertigem Kunststoff in weiß  
217611

Geschirrkorb aus Edelstahl  
220573

## BLANCO UNIT MIT TIPO 45 S

BLANCOWEGA II  
siehe Seite 394

FLEXON II 45/2  
siehe Seite 424

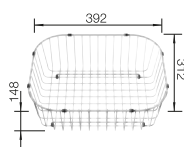
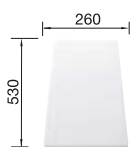

320 **BLANCO**

Detaillierte Maße und Zeichnungen mit Ausschnitten finden Sie im Internet unter [www.blanco.com](http://www.blanco.com). Infos zur Verordnung (EG) 1907/2006 (REACH) finden Sie im Servicekapitel.



# TIPO 45 S EDELSTAHL



- Funktionelles Design
- Geräumiges Becken
- Praktische Tropfflächen-Gestaltung
- Mit 3 1/2" Korbventil
- Reversibel einbaubar

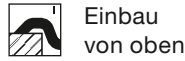

UNTERSCHRANK MM	<b>450</b>	<b>450</b>
TIPO 45 S		Mini
	reversibel	reversibel
Naturfinish	520141	516524
Beckentiefe	165 mm	165 mm
	Ablaufgarnitur mit Raumsparrohr, 3 1/2" Korbventil, Dichtung	
IM LIEFERUMFANG ENTHALTEN Ohne Ablauffernbedienung	Planungshinweis: Ausschnitt-Daten für alle Einbauverfahren finden Sie in unserem Internet-Download	

450 mm

Edelstahl  
Spülen

7

## EMPFEHLUNG OPTIONALES ZUBEHÖR

Schneidbrett aus massiver Buche  
218313

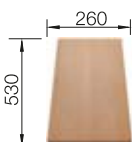

Schneidbrett aus wertigem Kunststoff in weiß  
217611

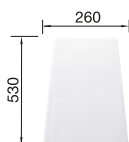

Geschirrkorb aus Edelstahl  
220573

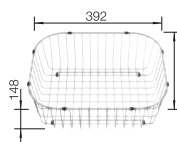

## BLANCO UNIT MIT TIPO 45 S

BLANCOWEGA II

siehe Seite 394



BOTTON Pro 45/2 Manuell

siehe Seite 430



# CLASSIC 40 S EDELSTAHL



- Zeitgemäßer Komfort auf kleinstem Raum
- Zeitloses Design in Edelstahl
- Passt in einen 40 cm Unterschrank inklusive der Küchenarmatur



Einbau  
von oben

UNTERSCHRANK MM

400

400

CLASSIC 40 S



Becken rechts

Becken links

Seidenglanz

511124

511125

Beckentiefe

195 mm

195 mm

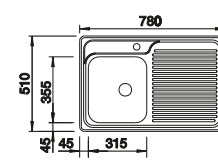
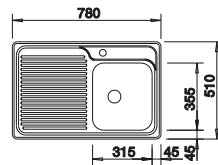

Ablaufgarnitur mit Raumsparrohr, 3 ½" Korbventil, Dichtung

IM LIEFERUMFANG  
ENTHALTEN  
Ohne Abllauffernbedienung

Planungshinweis:  
Ausschnitt-Daten für alle Einbauverfahren finden Sie in unserem Internet-Download

400 mm

Edelstahl  
Spülen

7

## EMPFEHLUNG OPTIONALES ZUBEHÖR

Schneidbrett aus massiver  
Buche  
225362

Schneidbrett aus wertigem  
Kunststoff in weiß  
210521

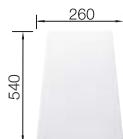
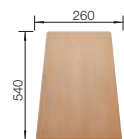

322

**BLANCO**

## BLANCO UNIT MIT CLASSIC 40 S

KANO-S

SOLON-IF

siehe Seite 383

siehe Seite 432



















Detaillierte Maße und Zeichnungen mit Ausschnitten finden Sie im Internet unter [www.blanco.com](http://www.blanco.com). Infos zur Verordnung (EG) 1907/2006 (REACH) finden Sie im Servicekapitel.



# 8 DRINK. SYSTEMS

CHOICE.ALL	326
CHOICE ICONA	325
DRINK.FILTER EVOL-S PRO	329
DRINK.HOT EVOL-S PRO	328
DRINK.HOT EVOL MONO	330
DRINK.HOT TAMPERA	331
DRINK.SODA EVOL-S PRO	327

# SCHNELLÜBERSICHT BLANCO DRINK.SYSTEMS

	MODELL	SEITE	Rohrauslauf	Herauszieh-/ abnehmbare Brause bzw. Auslauf	Umschaltbare Brause	Hot	Senso	Filter	Volume	Soda	Hebel links	Stromversorgung
	CHOICE Icona	325										
				■	■	■		■	■	■		■
	drink.filter EVOL-S Pro	329		■	■			■	■			■
	drink.hot EVOL-S Pro	328		■	■	■		■	■			■
	drink.hot EVOL Mono	330	■			■		■	■		■	■
	drink.hot TAMPERA	331	■			■						■
	drink.soda EVOL-S Pro	327		■	■			■	■	■		■

# CHOICE ICONA



- Gourmet-Wasser. Der Wasserhahn liefert gefiltertes Wasser, das gekühlt, mit Kohlensäure (still, medium, klassisch) oder kochend heiß sein kann, zusätzlich zum normalen kalten und warmen Leitungswasser
- Intuitive Bedienung des Wasserhahns mit einem separaten Hebel für Leitungswasser auf der rechten Seite und einem Drehrad mit Touch-Control auf der linken Seite für Optionen für aufbereitetes Wasser



Soda



Filter



Hot



reddot winner 2024

## METALLISCHE OBERFLÄCHE

	Edelstahl gebürstet	527656
---	---------------------	--------

## SONDERFARBE

	schwarz matt	527657
---	--------------	--------

## PVD

	satin dark steel	527659
---	------------------	--------

	satin gold	527658
---	------------	--------

## TECHNISCHE ZEICHNUNG

Durchflussmenge 9 l/min bei 3 bar Druck

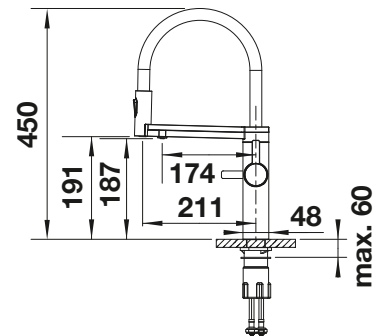

- 6-in-1 Semi-Profi-Armatur
- Still, medium, sprudelnd oder kochend: die Wasserart kann durch Bedienung eines separaten Drehrads ausgewählt werden
- Click & Touch: Auswahl der vordefinierten aufbereiteten Wassermenge dank des Drehrads und der intuitiven Touch-Control
- Sicherheitskonzept für den gefahrlosen Umgang mit kochendem Wasser
- Beidseitig bedienbare Zweistrahlnbräuse für Mischwasser mit Magnethalterung
- 180° schwenkbarer Auslauf für Mischwasser und veredeltes Wasser
- Material: Edelstahl
- Hahnlochbohrung mit  $\varnothing$  35 mm erforderlich
- Mit Keramikscheiben
- Patentierter Strahlregler für deutlich geringere Verkalkung
- Verschiedene flexible Anschlussschläuche und Anschlussbögen für eine besonders einfache und sichere Montage
- Stabilisierungsplatte zur Erhöhung der Standfestigkeit der Armatur beim Einbau in Edelstahlspülen

## ERFORDERLICHES ZUBEHÖR

CHOICE.AI1

527660  
siehe Seite 326



# CHOICE.ALL



- Liefert gefiltertes Gourmet-Wasser, das gekühlt, still, sprudelnd oder kochend heiß sein kann
- Intuitive Bedienung über Touch-Display an der Box oder in der BLANCO App für individuelle Gestaltungsmöglichkeiten
- Kompakte und platzsparende Wasseraufbereitungsbox in minimalistischem Design in Dunkelgrau passend zu den BLANCO Organisationselementen im Unterschrank



527660

## TECHNISCHE ZEICHNUNG

Einbaubreite 200 mm, Einbautiefe 530 mm, Einbauhöhe 440 mm  
 Arbeitsplattentiefe mindestens 600 mm  
 Empfohlene Arbeitsplattentiefe 650 mm  
 Eine Steckdose (230 V / 16 A) wird benötigt  
 Die mitgelieferten Kabel und Schläuche ermöglichen einen max. Abstand von 1,3m zwischen Wassersystem und Armatur  
 Bei größeren Abständen (bis 3 m) empfehlen wir unser Verlängerungsset Art. Nr. 124 878

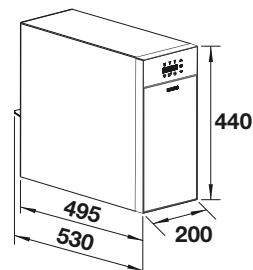

## IM LIEFERUMFANG ENTHALTEN

Soda CO2-Zylinder



Drink Filter Soft S



BWT EasyCare Adapter



BWT EasyCare Tab



- Hochwertige Kühl- und Sprudleinheit
- 0,75 L gekühltes Sprudelwasser im System gespeichert und jederzeit verfügbar
- Dauerhafte Kühlleistung von 6 Litern pro Stunde (abhängig von der Wasserzulauftemperatur und der eingestellten Wassertemperatur)
- Temperatur im Kühl- und Karbonisierteil einstellbar von „niedrig“ bis 10°C
- Integriertes Reinigungsprogramm (für Kühl- und Karbonisierteil)
- Hochwertiger Hochdruckboiler aus Edelstahl
- Fassungsvermögen: 3 Liter
- Temperatur einstellbar zwischen 65°C und 100° C
- High-End-Wasserfiltersystem von BWT, inkl. Filterkopf und mehrstufiger Filterkartusche
- Sicherheitsgruppe inkl. Anschluss des Abwasserrohrs
- Intuitives Touch-Display-Menü inkl. Filterkapazität und CO2
- Stromversorgung: 220-240 V AC/50 Hz
- Max. Leistungsaufnahme: 1780 W
- Leistungsaufnahme Heizung: 1750 W
- Leistungsaufnahme Kühlung: 140 W
- Außenmaße Basiseinheit (LxBxH): 495/530 x 200 x 440 mm
- Gerätegewicht Basiseinheit leer: ca. 27,5 kg
- Versandgewicht Basiseinheit inkl. Verpackung: ca. 32,5 kg
- Kompatibel mit BLANCO UNIT App für iOS und Android Geräte
- 1 Getränkefilter Soft S, 1 CO2-Flasche, 1 Reinigungsset, 1 Sicherheitsgruppe im Lieferumfang enthalten

## EMPFEHLUNG ARMATUR

CHOICE Icona  
 Edelstahl gebürstet  
 527656  
 siehe Seite 325



CHOICE Icona  
 schwarz matt  
 527657  
 siehe Seite 325



CHOICE Icona  
 satin gold  
 527658  
 siehe Seite 325



CHOICE Icona  
 satin dark steel  
 527659  
 siehe Seite 325



## EMPFEHLUNG ABFALLSYSTEM

SELECT II 40/2 Combi  
 siehe Seite 421



# DRINK.SODA EVOL-S PRO



- 5-in-1 Semi-Profi-Armatur: Kaltes, warmes, sowie gekühltes, veredeltes Wasser still, medium und sprudelnd
- Still, medium, sprudelnd: Kohlensäuregehalt des gefilterten Wassers wählbar über separates Drehrad
- Click & Touch: Einstellung der gefilterten Wassermenge dank präzisiertem Drehrad und intuitive Touch-Bedienung für bedarfsgerechten Wasserverbrauch
- Separater Auslauf für veredeltes Wasser



Soda



Filter



Volume

PVD

	PVD steel	526255
	satin gold	527427

SONDERFARBE

	schwarz matt	526633
--	--------------	--------

TECHNISCHE ZEICHNUNG

Durchflussmenge 9.3 l/min bei 3 bar Druck

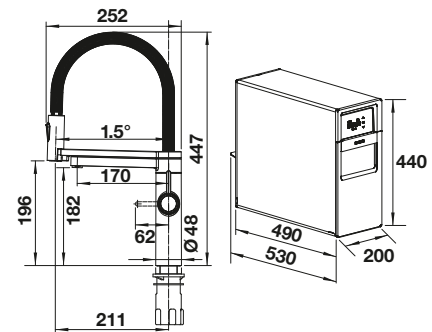

IM LIEFERUMFANG ENTHALTEN

Soda Kühl- und Karbonisierungseinheit



Soda CO2-Zylinder



BWT EasyCare Adapter



BWT EasyCare Tab



Drink Filter Soft S



System:

- Hochwertige Kühl- und Karbonisierungseinheit
- 1,4 L gekühltes Wasser im System gespeichert und jederzeit verfügbar
- Dauerhafte Kühlleistung von 8 Litern pro Stunde (abhängig von der Wasserzulauftemperatur und der eingestellten Wassertemperatur)
- Temperatur im Inneren der Kühl- und Karbonisierungseinheit zwischen 4°C und 10°C einstellbar
- High-End-Wasserfiltersystem von BWT, inkl. Filterkopf und mehrstufiger Filterkartusche
- Intuitives Touch-Display-Menü inkl. Kapazität der Filter und CO2
- Stromversorgung: 220-240 V AC/50 Hz
- Nennleistung: 190W
- Kompatibel mit der BLANCO UNIT App für iOS- und Android-Geräte
- 1 Getränkefilter Soft S, 1 CO2-Flasche und 1 Reinigungsset im Lieferumfang enthalten

Armatur:

- 5-in-1 semiprofessionelle Armatur für raumtemperiertes kaltes und warmes, gekühltes stilles, medium und sprudelndes Wasser
- Click and Touch: Auswahl vordefinierter aufbereiteter Wassersorte und Menge in ml dank Skalierungsrad und intuitiver Touch-Steuerung

- Separater 180° schwenkbarer Auslauf für gereinigtes Wasser, 360° schwenkbarer Auslauf für gemischtes Wasser
- Mit Keramik-Kartusche
- Zweistrahliges Brause für gemischtes Wasser mit Magnethalterung
- Stabilisierungsplatte zur Erhöhung der Stabilität der Armatur beim Einbau in Edelstahlspülen

EMPFEHLUNG OPTIONALES ZUBEHÖR

Drink Filter Soft M 527889	Starterset CO2-Zylinder 4er Set 526138	Refill CO2-Zylinder 4er Set 526139
-------------------------------	--	---------------------------------------

EMPFEHLUNG SPÜLMITTELSPENDER

LATO Spülmittelspender

siehe Seite 413

EMPFEHLUNG ABFALLSYSTEM

SELECT II 40/1 Combi

siehe Seite 421



# DRINK.HOT EVOL-S PRO



- 4-in-1 Semi-Profi-Armatur: Kaltes, warmes, sowie gefiltertes kaltes und gefiltertes kochend heißes Wasser
- Click & Touch: Einstellung der gefilterten Wassermenge dank präzisiertem Drehrad und intuitive Touch-Bedienung für bedarfsgerechten Wasserverbrauch
- Separater, isolierter Auslauf für gefiltertes kaltes und gefiltertes kochend heißes Wasser
- Sicherheitskonzept für das kochend heiße Wasser



Filter



Hot



Volume

PVD

 PVD steel 526310

 satin gold 527428

SONDERFARBE

 schwarz matt 526634

TECHNISCHE ZEICHNUNG

Durchflussmenge 9.2 l/min bei 3 bar Druck

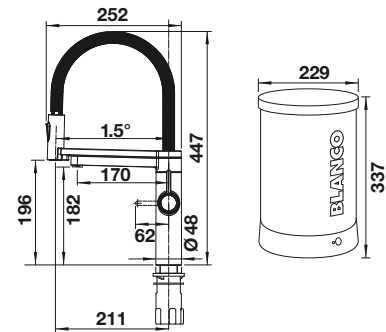

IM LIEFERUMFANG ENTHALTEN

Boiler HOT 4L EU



Hot Sicherheitsgruppe EU 8 Bar



Drink Filter Soft L



Filterkopf



System:

- Hochwertiger Hochdruck-Titankessel
- Fassungsvermögen: 4 Liter
- Temperatur: 100° C
- High-End-Wasserfiltersystem von BWT, inkl. Filterkopf und mehrstufiger Filterkartusche
- Sicherheitsgruppe inkl. Anschluss des Abflussrohrs
- Steuerkasten mit integriertem Display zur Anzeige der verbleibenden Filterkapazität
- Stromversorgung: 220-240 V AC/50 Hz
- Nennleistung: 2200 W
- 1 Boiler, 1 Getränkefilter Soft L, 1 Filterkopf, 1 Steuerbox und 1 Sicherheitsgruppe im Lieferumfang enthalten

Armatur:

- 4-in-1 semiprofessioneller Wasserhahn für raumkaltes und warmes, gefiltertes raumkaltes oder kochendes Wasser
- Click and Touch: Auswahl vordefinierter aufbereiteter Wassersorte und Menge in ml dank Skalierensrad und intuitiver Touch-Funktion Steuerung
- Sicherheitskonzept für den sicheren Umgang mit kochendem Wasser
- Separater 180° schwenkbarer Auslauf für verfeinertes Wasser
- 360° schwenkbarer Auslauf für gemischtes Wasser
- Mit Keramik-Scheibenkartusche
- Patentierter Strahlregler für deutlich reduzierte

Verkalkung

- Zweistrahlnbräuse für Mischwasser mit Magnethalterung
- Flexible Anschlussrohre, 700 mm lang und 3/8" Mutter
- Stabilisierungsplatte zur Erhöhung der Stabilität der Armatur beim Einbau in Edelstahlspülen
- Mit Rückschlagventil und somit garantiert gegen Rückfluss gemäß EN 1717

EMPFEHLUNG OPTIONALES ZUBEHÖR

Drink Filter Soft S

526259



Drink Filter Soft Magnesium M

526260



Schmutzfilter für Eckventil

128434



EMPFEHLUNG SPÜLMITTELSPENDER

LATO Spülmittelspender

siehe Seite 413



EMPFEHLUNG ABFALLSYSTEM

SELECT II Compact 60/2

siehe Seite 420





# DRINK.FILTER EVOL-S PRO



- 3-in-1 Semi-Profi-Armatur: Kaltes, warmes und gefiltertes Wasser
- Click & Touch: Einstellung der gefilterten Wassermenge dank präzisiertem Drehrad und intuitive Touch-Bedienung für bedarfsgerechten Wasserverbrauch
- Hochwertiger BWT Mehrstufenfilter zur Kalkreduzierung und Geschmacksverbesserung
- Separater Auslauf für gefiltertes Wasser
- Zweistrahlnbräuse mit präziser Magnethalterung



Filter



Volume



Stromversorgung



PVD

 PVD steel

526311

 satin gold

527430

SONDERFARBE

 schwarz matt

526636

TECHNISCHE ZEICHNUNG

Durchflussmenge 9.2 l/min bei 3 bar Druck

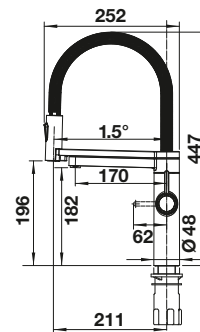

IM LIEFERUMFANG ENTHALTEN

Drink Filter Soft L



Filterkopf



System:

- High-End-Wasserfiltersystem von BWT, inkl. Filterkopf und mehrstufige Filterkartusche
- Steuerbox mit integriertem Display zur Anzeige der verbleibenden Filterkapazität
- Stromversorgung: 220-240 V AC/50 Hz
- 1 Getränkefilter Soft L, 1 Filterkopf und 1 Steuerbox im Lieferumfang enthalten

Armatur:

- 3-in-1 semiprofessionelle Armatur Raumtemperatur kalt und warm, gefilterte Raumtemperatur kalt
- Click and Touch: Auswahl vordefinierter aufbereiteter Wasserart und Menge in ml dank Skalierungsrad und intuitiver Touch-Steuerung
- Separater 180° schwenkbarer Auslauf für raffiniertes Wasser
- 360° schwenkbarer Auslauf für gemischtes Wasser
- Hahnloch Ø 35 mm erforderlich
- Mit Keramik-Scheibenkartusche
- Patentierter Strahlregler für deutlich reduzierte Verkalkung
- Zweistrahlnbräuse für Mischwasser mit Magnethalterung
- Flexible Anschlussrohre, 700 mm lang und 3/8" Mutter
- Stabilisierungsplatte zur Erhöhung der Stabilität der Armatur bei Einbau in Edelstahl

Spülbecken

- Mit Rückschlagventil und somit garantiert gegen Rückfluss gemäß EN 171

EMPFEHLUNG OPTIONALES ZUBEHÖR

Drink Filter Soft S

526259



Drink Filter Soft Magnesium M

526260



Schmutzfilter für Eckventil

128434



EMPFEHLUNG SPÜLMITTELSPENDER

LATO Spülmittelspender

siehe Seite 413



EMPFEHLUNG ABFALLSYSTEM

SELECT II Compact 60/2

siehe Seite 420



# DRINK.HOT EVOL MONO



- Gefiltertes kaltes und gefiltertes kochend heißes Wasser aus einer Armatur
- Click & Touch: Einstellung der gefilterten Wassermenge dank präzisiertem Drehrad und intuitive Touch-Bedienung für bedarfsgerechten Wasserverbrauch
- Isolierter Auslauf für gefiltertes kaltes und gefiltertes kochend heißes Wasser
- Sicherheitskonzept für das kochend heiße Wasser



Filter



Hot



Volume

PVD

 PVD steel 526312

 satin gold 527431

SONDERFARBE

 schwarz matt 526637

TECHNISCHE ZEICHNUNG

Durchflussmenge 2.2 l/min bei 3 bar Druck

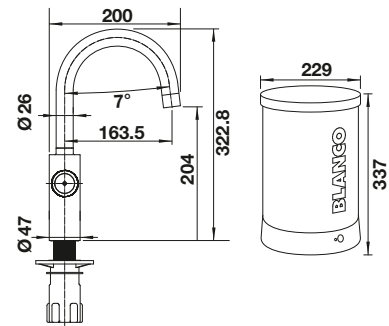

IM LIEFERUMFANG ENTHALTEN

Boiler HOT 4L EU



Hot Sicherheitsgruppe  
EU 8 Bar



Drink Filter Soft L



Filterkopf



System:

- Hochwertiger Hochdruck-Titanboiler
- Fassungsvermögen: 4 Liter
- Temperatur: 100° C
- High-End-Wasserfiltersystem von BWT, inkl. Filterkopf und mehrstufiger Filterkartusche
- Sicherheitsgruppe inkl. Anschluss des Abflussrohrs
- Steuerkasten mit integriertem Display zur Anzeige der verbleibenden Filterkapazität
- Stromversorgung: 220-240 V AC/50 Hz
- Nennleistung: 2200 W
- 1 Boiler, 1 Getränkefilter Soft L, 1 Filterkopf, 1 Steuerbox und 1 Sicherheitsgruppe im Lieferumfang enthalten

Armatur:

- 2-in-1 Mono-Wasserhahn für gefiltertes raumkaltes oder kochendes Wasser
- Click and Touch: Auswahl vordefinierter aufbereiteter Wassersorte und Menge in ml dank Skalierungsrad und intuitiver Touch-Steuerung
- Sicherheitskonzept für den sicheren Umgang mit kochendem Wasser
- 180° schwenkbarer Auslauf für Mischwasser und raffiniertes Wasser
- Mit Keramik-Disk-Kartusche
- Patentierter Strahlregler für deutlich reduzierten Skalierung
- Flexible Anschlussrohre 700 mm lang und 3/4" Mutter
- Stabilisierungsplatte zur Erhöhung der Stabilität der Armatur beim Einbau in Edelstahlspülen
- Mit Rückschlagventil und somit garantiert gegen Rückfluss nach EN 1717

EMPFEHLUNG OPTIONALES ZUBEHÖR

Drink Filter Soft S

526259



Drink Filter Soft Magnesium M

526260



Schmutzfilter für Eckventil

128434



EMPFEHLUNG SPÜLMITTELSPENDER

LATO Spülmittelspender

siehe Seite 413



EMPFEHLUNG ABFALLSYSTEM

SELECT II Compact 60/2

siehe Seite 420



# DRINK.HOT TAMPERA



- 3-in-1-Armatur: Kaltes, warmes und kochend heißes Wasser aus einer Armatur
- Separate Bedieneinheit inkl. Sicherheitsknopf für kochend heißes Wasser
- 4-Liter-Heißwasserboiler aus extrem widerstandsfähigem und geschmacksneutralem Titan - ideal in Kombination mit dem SELECT II Compact 60/2 Abfallsystem
- Kompakter Strahl mit kochend heißem Wasser



Hot



Stromversorgung



Rohrauslauf

## METALLISCHE OBERFLÄCHE



chrom

525224

## TECHNISCHE ZEICHNUNG

Durchflussmenge 11,98 l/min bei 3 bar Druck

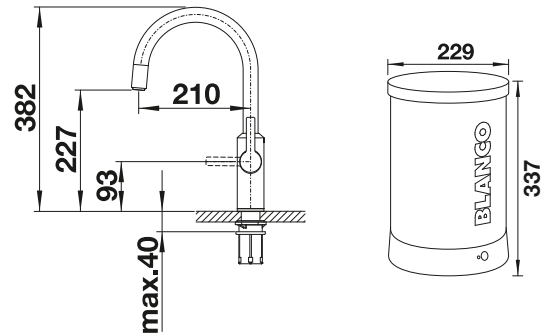

## IM LIEFERUMFANG ENTHALTEN

Boiler HOT 4L EU



Flowmeter



Drink Filter Soft L



Sicherheitsgruppe EU  
-10 Bar



Filterkopf



### System:

- Hochwertiger Hochdruck-Titanboiler (extrem korrosionsbeständig, völlig geschmacksneutral)
  - Fassungsvermögen: 4 Liter
  - Temperatur: 100° C
  - Energieeffizient (ca. 16W Verbrauch im Standby-Modus)
  - Stromanschluss: 230 VAC, 50/60 Hz.
  - Nennleistung: 2200 W
  - Sicherheitsgruppe inkl. Ablaufsystem-Rohranschluss
  - High-End-Wasserfiltersystem von BWT, inkl. Filterkopf und mehrstufiger Filterpatrone
  - Durchflussmesser zur Anzeige der verbleibenden Filterkapazität
- Armatur:
- 180° schwenkbarer Auslauf für größere Reichweite
  - Ø 35 mm Hahnloch erforderlich
  - Mit Keramik-Scheibenkartusche
  - Flexible Anschlussrohre mit einer Länge von 450 mm und 3/8" Mutter für besonders einfache und sichere Montage
  - Patentierter Strahlregler für deutlich reduzierte Verkalkung
  - Stabilisierungsplatte zur Erhöhung der Standfestigkeit der Armatur beim Einbau in Edelstahlspülen
  - Isolierter Auslauf

## EMPFEHLUNG OPTIONALES ZUBEHÖR

Schmutzfilter für Eckventil

128434



Drink Filter Soft S

526259



Drink Filter Soft Magnesium  
M

526260



## EMPFEHLUNG SPÜLMITTELSPENDER

LATO Spülmittelspender

siehe Seite 413



## EMPFEHLUNG ABFALLSYSTEM

SELECT II Compact 60/2

siehe Seite 420





























# 9 KÜCHEN- ARMATUREN

<b>9.1 FILTER-ARMATUREN</b>	<b>339-343</b>
CATRIS	339
FONTAS II	340, 341, 342, 343
<b>9.2 KÜCHENARMATUREN</b>	<b>344-397</b>
ALTA II	357, 358, 359, 360
AMBIS	375, 376
AVONA	355, 356
CANDOR	377
CARENA	364, 365, 366
CATRIS	361, 362
BLANCOCULINA II	345, 346, 347, 348
DARAS	396, 397
JANDORA	380
JURENA	367
KANO	381, 382, 383, 384, 385, 386
LANORA	378, 379
LINEE	349, 350, 351
LINUS	369, 370, 371, 372, 373, 374
LIVIA	353
MIDA	387, 388
MILA	389, 390
MILI	391
PANERA	344
SONEA	354
TRADON	363
VIU	368
VONDA	352
BLANCOWEGA II	392, 393, 394, 395
<b>9.3 VORFENSTERARMATUREN</b>	<b>398-411</b>
ALTA II	399
CORESSA	405
DARAS	410, 411
ELOSCOPE II	398
KANO	406, 407
LANORA	402, 403
LARESSA	404
LINUS	400, 401
BLANCOWEGA II	408, 409
<b>9.4 SPÜLMITTELSPENDER</b>	<b>412-416</b>
LATO	413, 414
LIVIA	412
PIONA	412
TORRE	415







# SCHNELLÜBERSICHT BLANCO KÜCHENARMATUREN

	MODELL	SEITE	Auch in Niederdruck erhältlich	Rohrauslauf	Herauszieh-/ abnehmbare Brause bzw. Auslauf	Umschaltbare Brause	Senso	Filter	Vorfensterarmatur	Hebel links	Stromversorgung
											
	ALTA-F II	399		■					■		
	ALTA-S-F II	399			■	■			■		
	ALTA-S II	357, 358			■						
	ALTA II	359, 360		■							
	AMBIS	376		■							
	AMBIS-S	375	■		■	■					
	AVONA	356		■							
	AVONA-S	355			■						
	CANDOR	377		■							
	CANDOR-S	377	■		■						
	CARENA	366		■							
	CARENA-S	366			■						
	CARENA-S Vario	364, 365			■	■					
	CATRIS-S	362			■	■					
	CATRIS-S Flexo	361			■	■					
	CATRIS-S Flexo Filter	339			■	■	■				
	CORESSA-F	405		■				■	■		

# SCHNELLÜBERSICHT BLANCO KÜCHENARMATUREN









MODELL	SEITE	Auch in Niederdruck erhältlich	Rohrauslauf	Herauszieh-/ abnehmbare Brause bzw. Auslauf	Umschaltbare Brause	Senso	Filter	Vorfensterarmatur	Hebel links	Stromversorgung
	BLANCOCULINA-S II	346		■	■					
	BLANCOCULINA-S II Mini	348		■	■					
	BLANCOCULINA-S II Mini Sensor	347		■	■	■				■
	BLANCOCULINA-S II Sensor	345		■	■	■				■
	DARAS	397	■	■						
	DARAS-F	411		■				■		
	DARAS-S	396	■		■					
	DARAS-S-F	410			■			■		
	ELOSCOPE-F II	398		■				■		
	FONTAS-S II Filter	340, 341			■		■			
	FONTAS II Filter	342, 343		■			■			
	JANDORA	380		■						
	JANDORA-S	380			■					
	JURENA	367		■						
	JURENA-S	367			■					

# SCHNELLÜBERSICHT BLANCO KÜCHENARMATUREN











MODELL	SEITE	Auch in Niederdruck erhältlich	Rohrauslauf	Herauszieh-/ abnehmbare Brause bzw. Auslauf	Umschaltbare Brause	Senso	Filter	Vorfensterarmatur	Hebel links	Stromversorgung
	KANO	385, 386	■	■						
	KANO-F	407	■	■			■			
	KANO-S	383, 384	■		■					
	KANO-S-F Vario	406	■		■	■		■		
	KANO-S Vario	381, 382	■		■	■				
	LANORA	379		■						
	LANORA-F	403	■	■			■			
	LANORA-S	378	■		■					
	LANORA-S-F	402			■		■			
	LARESSA-F	404		■			■	■		
	LINEE	351		■						
	LINEE-S	349, 350			■					
	LINUS	373, 374	■	■						
	LINUS-F	401	■	■			■			
	LINUS-S	370 - 372	■		■				■	
	LINUS-S-F	400	■		■		■			
	LINUS-S Vario	369			■	■				
	LIVIA-S	353		■						



# SCHNELLÜBERSICHT BLANCO KÜCHENARMATUREN

MODELL	SEITE	Auch in Niederdruck erhältlich	Rohrauslauf	Herauszieh-/ abnehmbare Brause bzw. Auslauf	Umschaltbare Brause	Senso	Filter	Vorfensterarmatur	Hebel links	Stromversorgung
	MIDA 388 MIDA-S 387		■	■						
	MILA 390 MILA-S 389	■	■	■						
	MILI 391		■							
	PANERA-S 344			■	■					
	SONEA-S Flexo 354			■	■					
	TRADON 363		■							
	VIU-S 368			■						
	VONDA 352		■							

# SCHNELLÜBERSICHT BLANCO KÜCHENARMATUREN

		Auch in Niederdruck erhältlich	Rohrauslauf	Herauszieh-/ abnehmbare Brause bzw. Auslauf	Umschaltbare Brause	Senso	Filter	Vorfensterarmatur	Hebel links	Stromversorgung
										
MODELL	SEITE									
	BLANCOWEGA-F II	409	■					■		
	BLANCOWEGA-S-F II	408		■	■			■		
	BLANCOWEGA-S II	392, 393	■		■	■				
	BLANCOWEGA II	394, 395	■	■						



- Besser schmeckendes Wasser direkt aus der Armatur ohne Kompromisse beim Design
- PVD-Stahl - pflegeleicht, schmutzabweisend und verschleißfest
- 3-in-1-Mischbatterie im semiprofessionellen Design für kaltes, warmes und gefiltertes Wasser
- Trennbare Hebelsteuerung: Kalt- und Warmwasser rechts, gefiltertes Wasser links



Filter



Herauszieh-/ abnehmbare Brause bzw. Auslauf



Umschaltbare Brause

PVD

 PVD steel 526706

METALLISCHE OBERFLÄCHE

 chrom 526705

SONDERFARBE

 schwarz matt 526707

TECHNISCHE ZEICHNUNG

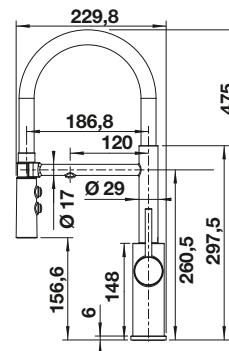

IM LIEFERUMFANG ENTHALTEN

- 360° schwenkbarer Auslauf für größere Reichweite
- Ø 35 mm Hahnloch erforderlich
- Keramikventil und Scheibenkartusche
- Patenteder Strahlregler für deutlich reduzierte Verkalkung
- Brause aus Kunststoff
- Magnetischer Handbrausehalter für einfache Handhabung
- Schwarzer Schlauch aus Silikon
- Flexible Verbindungsrohre, 700 mm lang und 3/8" Mutter
- Stabilisierungsplatte zur Erhöhung der Stabilität der Armatur beim Einbau in Edelstahlspülen
- Mit Rückschlagventil und somit garantiert gegen Rückfluss nach EN 1717
- Filtersystem nicht im Lieferumfang enthalten!

EMPFEHLUNG OPTIONALES ZUBEHÖR

Drink Filter Set Soft L 527453  
Schmutzfilter für Eckventil 128434



EMPFEHLUNG SPÜLMITTELSPENDER

LATO Spülmittelspender

siehe Seite 413



EMPFEHLUNG ZUGKNOPF

# FONTAS-S II FILTER



- Komfortable 3-in-1-Armatur: Gefiltertes und ungefiltertes Wasser aus einem herausziehbaren Auslauf
- Separate Bedieneinheiten: Mischhebel rechts für Kalt- und Warmwasser sowie Drehgriff links für gefiltertes Wasser
- Hygienisch: getrennte Wasserführung und separater Auslass für gefiltertes Wasser - keine Vermischung mit Leitungswasser



Filter



Herauszieh-/ abnehmbare Brause bzw. Auslauf

PVD

 satin dark steel 527737

 PVD steel 525199

METALLISCHE OBERFLÄCHE

 chrom 525198

SONDERFARBE

 schwarz matt 526672

TECHNISCHE ZEICHNUNG

Durchflussmenge 7.7 l/min bei 3 bar Druck

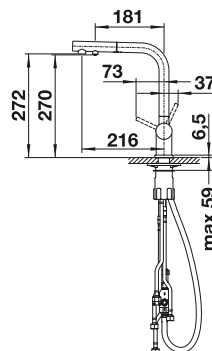

IM LIEFERUMFANG ENTHALTEN

- 180° schwenkbarer Auslauf für größere Reichweite
- Ø 35 mm Armaturenbohrung erforderlich
- Keramikventil und Scheibenkartusche
- Klarstrahlperlator
- Brause aus Metall
- Nylonummantelter Brauseschlauch
- Schlauchgewicht für sicheren Rückzug
- Flexible Anschlussrohre, 500 mm lang und 3/8"-Mutter
- Stabilisierungsplatte zur Erhöhung der Standfestigkeit der Armatur beim Einbau in Edelstahlspülen
- Mit Rückflussverhinderer und somit garantiert rücklaufsicher nach EN 1717
- Filtersystem nicht im Lieferumfang enthalten

EMPFEHLUNG OPTIONALES ZUBEHÖR

Drink Filter Set Soft L  
527453

Schlauchführung für  
Küchenarmaturen  
511920

Schmutzfilter für Eckventil  
128434

EMPFEHLUNG  
SPÜLMITTELSPENDER

LATO Spülmittelspender

siehe Seite 413

EMPFEHLUNG  
ZUGKNOPF



# FONTAS-S II FILTER



- Komfortable 3-in-1-Armatur: Gefiltertes und ungefiltertes Wasser aus einem herausziehbaren Auslauf
- Separate Bedieneinheiten: Mischhebel rechts für Kalt- und Warmwasser sowie Drehgriff links für gefiltertes Wasser
- Hygienisch: getrennte Wasserführung und separater Auslass für gefiltertes Wasser - keine Vermischung mit Leitungswasser









Filter



Herauszieh-/ abnehmbare Brause bzw. Auslauf

## SILGRANIT-LOOK

	silgranitschwarz	526158
	anthrazit	525200
	felsgrau	525207
	vulkangrau	526946
	silgranitweiß	525204
	softweiß	526947
	tartufo	525206

## TECHNISCHE ZEICHNUNG

Durchflussmenge 7.7 l/min bei 3 bar Druck

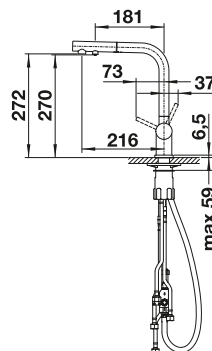

## IM LIEFERUMFANG ENTHALTEN

- 180° schwenkbarer Auslauf für größere Reichweite
- Ø 35 mm Armaturenbohrung erforderlich
- Keramikventil und Scheibenkartusche
- Klarstrahlperlator
- Brause aus Metall
- Nylonummantelter Brauseschlauch
- Schlauchgewicht für sicheren Rückzug
- Flexible Anschlussrohre, 500 mm lang und 3/8"-Mutter
- Stabilisierungsplatte zur Erhöhung der Standfestigkeit der Armatur beim Einbau in Edelstahlspülen
- Mit Rückflussverhinderer und somit garantiert rücklaufsicher nach EN 1717
- Filtersystem nicht im Lieferumfang enthalten

## EMPFEHLUNG OPTIONALES ZUBEHÖR

Drink Filter Set Soft L  
527453

Schlauchführung für  
Küchenarmaturen  
511920

Schmutzfilter für Eckventil  
128434



## EMPFEHLUNG SPÜLMITTELSPENDER

LATO Spülmittelspender

siehe Seite 413



## EMPFEHLUNG ZUGKNOPF

# FONTAS II FILTER



- Komfortable 3-in-1-Armatur mit Mischhebel rechts für Kalt- und Warmwasser sowie Drehgriff links für gefiltertes Wasser
- Hygienisch: getrennte Wasserführung und separater Auslauf für gefiltertes Wasser - keine Vermischung mit Leitungswasser
- Platzsparend und praktisch: durch 3-in-1-Armatur keine zusätzliche Bohrung für die Entnahme von gefiltertem Wasser notwendig
- Für die Installation mit einem Wasser-Filter-System



Filter



Rohrauslauf

## PVD

 satin dark steel 527736

 PVD steel 523129

## METALLISCHE OBERFLÄCHE

 chrom 523128

## SONDERFARBE

 schwarz matt 526670

## TECHNISCHE ZEICHNUNG

Durchflussmenge 9.5 l/min bei 3 bar Druck

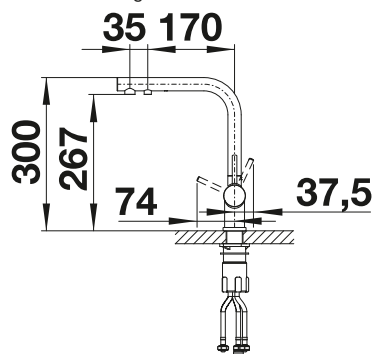

## IM LIEFERUMFANG ENTHALTEN

- 360° schwenkbarer Auslauf für größere Reichweite
- Ø 35 mm Hahnloch erforderlich
- Keramikventil und Scheibenkartusche
- Klarstrahlbelüfter
- Flexible Anschlussrohre, 500 mm lang und 3/8"-Mutter
- Stabilisierungsplatte zur Erhöhung der Stabilität der Armatur beim Einbau in Edelstahlspülen
- Filtersystem nicht im Lieferumfang

## EMPFEHLUNG OPTIONALES ZUBEHÖR

Drink Filter Set Soft L

527453

Schmutzfilter für Eckventil

128434



## EMPFEHLUNG SPÜLMITTELSPENDER

LATO Spülmittelspender

siehe Seite 413



## EMPFEHLUNG ZUGKNOPF

# FONTAS II FILTER



- Komfortable 3-in-1-Armatur mit Mischhebel rechts für Kalt- und Warmwasser sowie Drehgriff links für gefiltertes Wasser
- Hygienisch: getrennte Wasserführung und separater Auslauf für gefiltertes Wasser - keine Vermischung mit Leitungswasser
- Platzsparend und praktisch: durch 3-in-1-Armatur keine zusätzliche Bohrung für die Entnahme von gefiltertem Wasser notwendig
- Oberflächen-Ausführungen in perfekter Abstimmung zu Spülen und Becken: Color-Ausführungen für farbige SILGRANIT-Modelle
- Für die Installation mit einem Wasser-Filter-System









Filter



Rohrauslauf

## SILGRANIT-LOOK

	silgranitschwarz	526157
	anthrazit	523130
	felsgrau	523137
	vulkangrau	526942
	silgranitweiß	523134
	softweiß	526943
	tartufo	523136

## TECHNISCHE ZEICHNUNG

Durchflussmenge 9.5 l/min bei 3 bar Druck

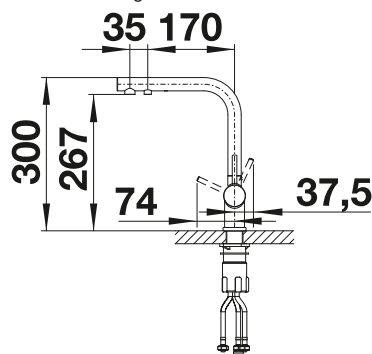

## IM LIEFERUMFANG ENTHALTEN

- 360° schwenkbarer Auslauf für größere Reichweite
- Ø 35 mm Hahnloch erforderlich
- Keramikventil und Scheibenkartusche
- Klarstrahlbelüfter
- Flexible Anschlussrohre, 500 mm lang und 3/8" Mutter
- Stabilisierungsplatte zur Erhöhung der Stabilität der Armatur beim Einbau in Edelstahlspülen
- Filtersystem nicht im Lieferumfang enthalten

## EMPFEHLUNG OPTIONALES ZUBEHÖR

Drink Filter Set Soft L	Schmutzfilter für Eckventil
527453	128434



## EMPFEHLUNG SPÜLMITTELSPENDER

LATO Spülmittelspender

siehe Seite 413



## EMPFEHLUNG ZUGKNOPF

# PANERA-S



- Designarmatur in bestechender Eleganz und Materialästhetik
- Smartes Bedienkonzept: komfortables Herausziehen der Schlauchbrause nach vorne
- Wechsel von Klarstrahl auf Brausestrahl durch einfachen Tastendruck
- Energiesparend: Grundeinstellung des Bedienhebels auf Kaltstart
- Optisch nahtlos integrierter Umstell-Knopf
- Hochwertige Ausführung in massivem Edelstahl, Oberfläche gebürstet



Herauszieh-/ abnehmbare Brause bzw. Auslauf



Umschaltbare Brause



GERMAN DESIGN AWARD WINNER 2018

## METALLISCHE OBERFLÄCHE

	Edelstahl gebürstet	521547
---	---------------------	--------

## TECHNISCHE ZEICHNUNG

Durchflussmenge 7.2 l/min bei 3 bar Druck

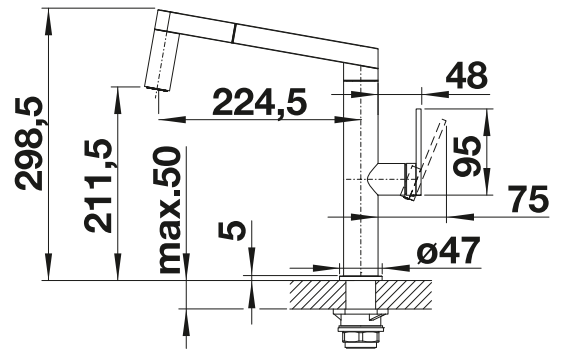

## IM LIEFERUMFANG ENTHALTEN

- 160° Schwenkauslauf für größere Reichweite
- Ø 35 mm Armaturenbohrung erforderlich
- Mit Keramikscheiben-Kartusche
- Klarstrahl-Brause aus Metall
- Metallummantelter Brauseschlauch
- Schlauchgewicht für sicheren Rückzug
- Flexible Anschlussrohre, 700 mm lang und 3/8"-Mutter
- Stabilisierungsplatte zur Erhöhung der Standfestigkeit der Armatur beim Einbau in Edelstahlspülen
- Mit Rückflussverhinderer und somit garantiert rücklaufsicher nach EN 1717

## EMPFEHLUNG OPTIONALES ZUBEHÖR

Schmutzfilter für Eckventil 128434	Schlauchführung für Küchenarmaturen 511920
---------------------------------------	--



## EMPFEHLUNG SPÜLMITTELSPENDER

PIONA Spülmittelspender

siehe Seite 412



## EMPFEHLUNG ZUGKNOPF



# BLANCO CULINA-S II SENSOR



- Klassische Armatur mit edlem Design und semi-professioneller Funktionalität
- Manuelle oder berührungslose Bedienung mit ausgeklügelter Doppelsensorik in Schlaucharm und Armaturenkörper für optimierte Arbeitsabläufe in der Küche
- Der Sensor am Armaturenkörper aktiviert den Freihandbetrieb für eine Reihe von Reinigungsaufgaben
- Freihandsensor am Sprüharm startet automatisch die Schnellbefüllung von Töpfen und Gläsern mit kaltem Wasser
- Netzstecker und integrierte Notstromversorgung mit Batterien (Schutz vor Stromausfall)



Stromversorgung



Senso



Herauszieh-/ abnehmbare Brause bzw. Auslauf

PVD

TECHNISCHE ZEICHNUNG



PVD steel

527462

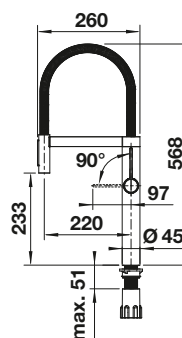

IM LIEFERUMFANG ENTHALTEN

- 180° schwenkbarer Auslauf für größere Reichweite
- Ø 35 mm Hahnloch erforderlich
- Einfache und schnelle Profi-Installation mit BLANCO Lock
- Vorbereitet für den Anschluss an 230V mit Netzgerät
- Batterie und Batterien im Lieferumfang enthalten
- Mit elektronischer Kartusche und Ventilbox
- Klarstrahlbelüfter
- Brause aus Metall
- Magnetisierter Handsprühhalter für einfache Handhabung
- Metall-ummantelter Sprüh Schlauch
- Flexible Anschlussrohre, 950 mm lang und 3/4"-Mutter
- Stabilisierungsplatte zur Erhöhung der Stabilität der Armatur beim Einbau in Edelstahlspülen
- Mit Rückschlagventil und somit garantiert rückflussfrei nach EN 1717

EMPFEHLUNG OPTIONALES ZUBEHÖR

Schmutzfilter für Eckventil

128434



EMPFEHLUNG SPÜLMITTELSPENDER

LATO Spülmittelspender

siehe Seite 413





EMPFEHLUNG ZUGKNOPF

# BLANCOCULINA-S II



- Klassische Armatur mit edlem Design und semi-professioneller Funktionalität
- Hoher Bogen und flexibler Metallschlauch für optimalen Bewegungsspielraum
- Zweistrahlblause: einfacher Wechsel zwischen klarem Strahl und kräftigem Sprühstrahl für höchste Funktionalität
- Komfortable Arretierung des Schlauchs durch verdeckte Magnethalterung
- Energiesparend: Grundeinstellung des Bedienhebels auf Kaltstart
- Erhältlich in einer Vielzahl von schönen Oberflächenausführungen

 Herauszieh-/ abnehmbare Brause bzw. Auslauf

 Umschaltbare Brause

## PVD

	satin dark steel	527465
	satin platinum	527702
	PVD steel	527463

## SONDERFARBE

	schwarz matt	527464
--	--------------	--------

## TECHNISCHE ZEICHNUNG

Durchflussmenge 8.8 l/min bei 3 bar Druck

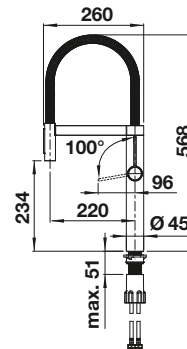

## IM LIEFERUMFANG ENTHALTEN

- 180° schwenkbarer Auslauf für größere Reichweite
- Ø 35 mm Armaturenbohrung erforderlich
- Einfache und schnelle Profi-Installation mit BLANCOLock
- Mit Keramik-Scheibenkartusche
- Klarstrahl-Bestrahlung
- Handbrause aus Metall
- Magnetisierter Handbrausenhalter für einfache Bedienung
- Metallummantelter Brauseschlauch
- Flexible Anschlussrohre, 950 mm lang und 3/8"-Mutter
- Stabilisierungsplatte zur Erhöhung der Stabilität der Armatur beim Einbau in Edelstahlspülen
- Mit Rückschlagventil und somit garantiert rückflussfrei nach EN 1717

## EMPFEHLUNG OPTIONALES ZUBEHÖR

Schmutzfilter für Eckventil

128434



## EMPFEHLUNG SPÜLMITTELSPENDER

LATO Spülmittelspender

siehe Seite 413



## EMPFEHLUNG ZUGKNOPF

# BLANCO CULINA-S II MINI SENSOR



- Ikonische Armatur vereint edles Design und semi-professionelle Funktionalität
- Manuelle oder berührungslose Bedienung mit ausgeklügelter Doppelsensorik in Schlaucharm und Armaturenkörper für optimierte Arbeitsabläufe in der Küche
- Der Sensor am Armaturenkörper aktiviert den Freihandbetrieb für eine Reihe von Reinigungsaufgaben
- Freihandsensor am Sprüharm startet automatisch die Schnellbefüllung von Töpfen und Gläsern mit kaltem Wasser
- Netzstecker und integrierte Notstromversorgung mit Batterien (Schutz vor Stromausfall)



Stromversorgung



Senso



Herauszieh-/ abnehmbare Brause bzw. Auslauf

PVD

 PVD steel

527466

TECHNISCHE ZEICHNUNG

Durchflussmenge 8.3 l/min bei 3 bar Druck

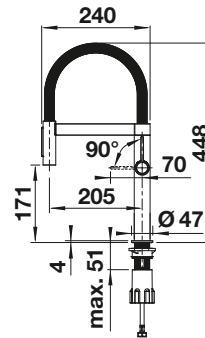

IM LIEFERUMFANG ENTHALTEN

- 180° schwenkbarer Auslauf für größere Reichweite
- Ø 35 mm Hahnloch erforderlich
- Einfache und schnelle Profi-Installation mit BLANCO Lock
- Vorbereitet für den Anschluss an 230V mit Netzgerät
- Batterie und Batterien im Lieferumfang enthalten
- Mit elektronischer Kartusche und Ventilbox
- Klarstrahlbelüfter
- Brause aus Metall
- Magnetisierter Handsprühhalter für einfache Handhabung
- Metall-ummantelter Sprüh Schlauch
- Flexible Anschlussrohre, 950 mm lang und 3/8"-Mutter
- Stabilisierungsplatte zur Erhöhung der Stabilität der Armatur beim Einbau in Edelstahlspülen
- Mit Rückschlagventil und somit garantiert rückflussfrei nach EN 1717

EMPFEHLUNG OPTIONALES ZUBEHÖR

Schmutzfilter für Eckventil

128434



EMPFEHLUNG SPÜLMITTELSPENDER

LATO Spülmittelspender

siehe Seite 413



EMPFEHLUNG ZUGKNOPF

# BLANCOCULINA-S II MINI



- Ikonische Mischbatterie, die exquisites Design mit semiprofessioneller Funktionalität kombiniert
- Flexibler Metallschlauch bietet optimale Bewegungsfreiheit
- Zweistrahlige Brause und integrierter Durchflusstopp: einfacher Wechsel zwischen klarem Sprühstrahl und kraftvoller Brause für höchste Funktionalität
- Bequeme Verriegelung des Schlauchs mit verstecktem Magnethalter
- Ideal in Kombination mit Wandschränken



Herauszieh-/ abnehmbare Brause bzw. Auslauf



Umschaltbare Brause

PVD

	satin dark steel	527469
	satin platinum	527703
	PVD steel	527467

SONDERFARBE

	schwarz matt	527468
--	--------------	--------

TECHNISCHE ZEICHNUNG

Durchflussmenge 8.9 l/min bei 3 bar Druck

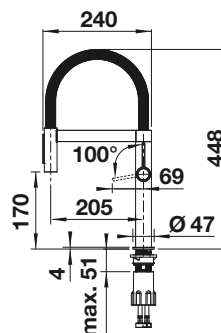

IM LIEFERUMFANG ENTHALTEN

- 180° schwenkbarer Auslauf für größere Reichweite
- Ø 35 mm Armaturenbohrung erforderlich
- Einfache und schnelle Profi-Installation mit BLANCOlock
- Mit Keramik-Scheibenkartusche
- Klarstrahl-Bestrahlung
- Handbrause aus Metall
- Magnetisierter Handbrausenhalter für einfache Bedienung
- Metallummantelter Brauseschlauch
- Flexible Anschlussrohre, 950 mm lang und 3/8"-Mutter
- Stabilisierungsplatte zur Erhöhung der Stabilität der Armatur beim Einbau in Edelstahlspülen
- Mit Rückschlagventil und somit garantiert rückflussfrei nach EN 1717

EMPFEHLUNG OPTIONALES ZUBEHÖR

Schmutzfilter für Eckventil

128434



EMPFEHLUNG  
SPÜLMITTELSPENDER

LATO Spülmittelspender

siehe Seite 413



EMPFEHLUNG  
ZUGKNOPF

# LINEE-S



- Elegante Designarmatur
- Mit herausziehbarer Schlauchbrause
- Kopfhebel-Bedienung für einfachen Zugriff
- Kartusche mit keramischen Dichtungen
- Hoher Auslauf für leichtes Befüllen von Töpfen und Vasen



Herauszieh-/ abnehmbare  
Brause bzw. Auslauf



## METALLISCHE OBERFLÄCHE

	chrom	517591
	Edelstahl seidenmatt	517593

## TECHNISCHE ZEICHNUNG

Durchflussmenge 11.5 l/min bei 3 bar Druck

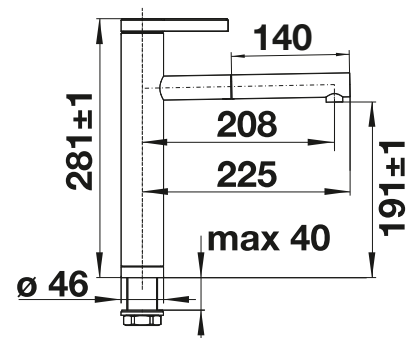

## IM LIEFERUMFANG ENTHALTEN

- 130° schwenkbarer Auslauf für größere Reichweite
- Ø 35 mm Armaturenbohrung erforderlich
- Mit Keramik-Scheibenkartusche
- Patenteder Strahlregler für deutlich reduzierte Verkalkung
- Brause aus Metall
- Metallummantelter Brauseschlauch
- Schlauchgewicht für sicheren Rückzug
- Flexible Anschlussrohre, 500 mm lang und 3/8"-Mutter
- Stabilisierungsplatte zur Erhöhung der Standfestigkeit der Armatur beim Einbau in Edelstahlspülen
- Mit Rückflussverhinderer und damit garantiert rückflussfrei nach EN 1717

## EMPFEHLUNG OPTIONALES ZUBEHÖR

Schmutzfilter für Eckventil  
128434

Schlauchführung für  
Küchenarmaturen  
511920



## EMPFEHLUNG SPÜLMITTELSPENDER

PIONA Spülmittelspender

siehe Seite 412



## EMPFEHLUNG ZUGKNOPF

# LINEE-S



- Herausziehbarer Schlauch in hochwertiger Metallausführung
- Farbausführung in Silgranit-Optik, passend zu den Silgranit-Spülen und -Becken



Herauszieh-/ abnehmbare  
Brause bzw. Auslauf



## SILGRANIT-LOOK ZWEIFARBIG

	silgranitschwarz/chrom	526171
	anthrazit/chrom	518438
	felsgrau/chrom	518804
	vulkangrau/chrom	526956
	silgranitweiß/chrom	518441
	softweiß/chrom	526957
	tartufo/chrom	518446

## TECHNISCHE ZEICHNUNG

Durchflussmenge 11.5 l/min bei 3 bar Druck

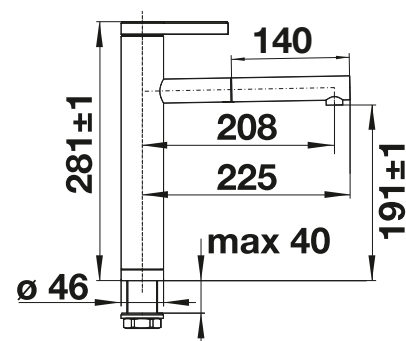

## IM LIEFERUMFANG ENTHALTEN

- 130° schwenkbarer Auslauf für größere Reichweite
- Ø 35 mm Armaturenbohrung erforderlich
- Mit Keramik-Scheibenkartusche
- Patentierter Strahlregler für deutlich reduzierte Verkalkung
- Brause aus Metall
- Metallummantelter Brauseschlauch
- Schlauchgewicht für sicheren Rückzug
- Flexible Anschlussrohre, 500 mm lang und 3/8"-Mutter
- Stabilisierungsplatte zur Erhöhung der Standfestigkeit der Armatur beim Einbau in Edelstahlspülen
- Mit Rückflussverhinderer und somit garantiert rückflussgesichert nach EN 1717

## EMPFEHLUNG OPTIONALES ZUBEHÖR

Schmutzfilter für Eckventil  
128434

Schlauchführung für  
Küchenarmaturen  
511920



## EMPFEHLUNG SPÜLMITTELSPENDER

LATO Spülmittelspender

siehe Seite 413



## EMPFEHLUNG ZUGKNOPF



- Elegante Designarmatur
- Kopfhebel-Bedienung für einfachen Zugriff
- Kartusche mit keramischen Dichtungen
- Hoher Auslauf für leichtes Befüllen von Töpfen und Vasen

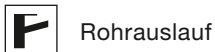

## METALLISCHE OBERFLÄCHE

	chrom	517594
	Edelstahl seidenmatt	517596

## TECHNISCHE ZEICHNUNG

Durchflussmenge 11.5 l/min bei 3 bar Druck

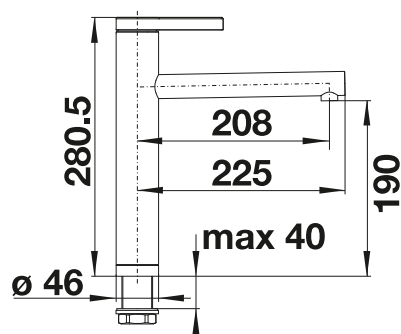

## IM LIEFERUMFANG ENTHALTEN

- 360° schwenkbarer Auslauf für größere Reichweite
- Ø 35 mm Armaturenbohrung erforderlich
- Mit Keramikscheiben-Kartusche
- Patentierter Strahlregler für deutlich reduzierte Verkalkung
- Flexible Anschlussrohre, 500 mm lang und 3/8"-Mutter
- Stabilisierungsplatte zur Erhöhung der Standfestigkeit der Armatur beim Einbau in Edelstahlspülen

## EMPFEHLUNG OPTIONALES ZUBEHÖR

Schmutzfilter für Eckventil

128434



## EMPFEHLUNG SPÜLMITTELSPENDER

PIONA Spülmittelspender

siehe Seite 412



## EMPFEHLUNG ZUGKNOPF



- Ergonomischer Bedienhebel zur Frontsteuerung
- Konsequent geradlinige Gestaltung
- Auslauf mit schwarzer Akzentuierung und angenehmer Softgripoberfläche
- Hoher Auslauf für leichtes Befüllen von Töpfen und Vasen
- Besonders empfohlen zu Unterbaubecken

## **F** Rohrauslauf



### METALLISCHE OBERFLÄCHE

	chrom	518434
	Edelstahl gebürstet	518435

### TECHNISCHE ZEICHNUNG

Durchflussmenge 9.1 l/min bei 3 bar Druck

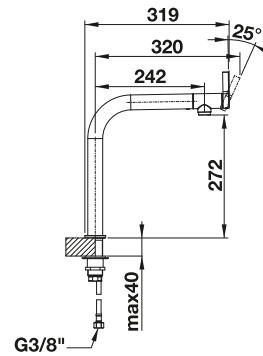

### IM LIEFERUMFANG ENTHALTEN

- 200° schwenkbarer Auslauf für größere Reichweite
- Ø 35 mm Armaturenbohrung erforderlich
- Mit Keramikscheiben-Kartusche
- Patentierter Strahlregler für deutlich reduzierte Verkalkung
- Flexible Anschlussrohre, 950 mm lang und 3/8"-Mutter
- Stabilisierungsplatte zur Erhöhung der Standfestigkeit der Armatur beim Einbau in Edelstahlspülen

### EMPFEHLUNG OPTIONALES ZUBEHÖR

Schmutzfilter für Eckventil

128434



### EMPFEHLUNG SPÜLMITTELSPENDER

PIONA Spülmittelspender

siehe Seite 412



### EMPFEHLUNG ZUGKNOPF



# LIVIA-S



- Modernes Design mit optisch abgesetzten Dekor-Elementen
- Systemlösung mit passender Ablauffernbedienung und Spülmittelspender
- In unterschiedlichen Oberflächenausführungen erhältlich
- Hoher Auslauf in J-Form mit herausziehbarer Schlauchbrause
- Besonders empfohlen für Unterbaubecken und hochwertige Arbeitsplatten



Herauszieh-/ abnehmbare  
Brause bzw. Auslauf



PVD

 satin gold 526687

METALLISCHE OBERFLÄCHE

 chrom 521288

TECHNISCHE ZEICHNUNG

Durchflussmenge 8.4 l/min bei 3 bar Druck

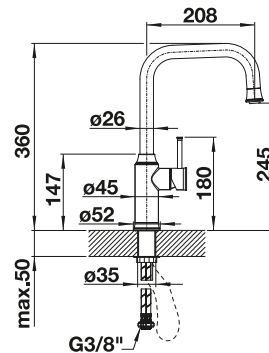

IM LIEFERUMFANG ENTHALTEN

- 190° schwenkbarer Auslauf für größere Reichweite
- Ø 35 mm Armaturenbohrung erforderlich
- Mit Keramik-Scheibenkartusche
- Patentierter Strahlregler für deutlich reduzierte Verkalkung
- Brause aus Metall
- Nylonummantelter Brauseschlauch
- Schlauchgewicht für sicheren Rückzug
- Flexible Anschlussrohre, 500 mm lang und 3/8"-Mutter
- Stabilisierungsplatte zur Erhöhung der Standfestigkeit der Armatur beim Einbau in Edelstahlspülen
- Mit Rückflussverhinderer und somit garantiert rückflussfrei nach EN 1717

EMPFEHLUNG OPTIONALES ZUBEHÖR

Schmutzfilter für Eckventil  
128434

Schlauchführung für  
Küchenarmaturen  
511920



EMPFEHLUNG  
SPÜLMITTELSPENDER

LIVIA Spülmittelspender

siehe Seite 412



EMPFEHLUNG  
ZUGKNOPF

# SONEA-S FLEXO



- Klassisches Armaturendesign mit schwarzen Akzenten für die moderne Küche
- Hochwertige Ausführung in massivem Edelstahl, Oberfläche gebürstet
- Flexibler Gummischlauch in schwarz bietet großen Bewegungsradius
- Zweistrahlblause für leichtes Wechseln von Perlstrahl auf Brausestrahl
- Komfortable Arretierung der Brause durch präzise Magnethalterung
- Energiesparend: Grundeinstellung des Bedienhebels auf Kaltstart



Herauszieh-/ abnehmbare Brause bzw. Auslauf



Umschaltbare Brause



## METALLISCHE OBERFLÄCHE



Edelstahl gebürstet

526616

## TECHNISCHE ZEICHNUNG

Durchflussmenge 9 l/min bei 3 bar Druck

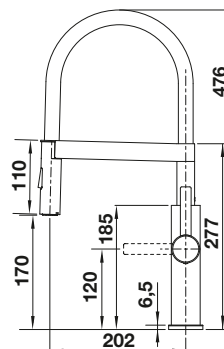

## IM LIEFERUMFANG ENTHALTEN

- 360° schwenkbarer Auslauf für größere Reichweite
- Ø 35 mm Hahnloch erforderlich
- Mit Keramikscheibenkartusche
- Patentierter Strahlregler für deutlich reduzierte Verkalkung
- Brause aus Metall
- Magnetisierter Handbrausenhalter für einfache Handhabung
- Schwarzer Schlauch aus Silikon
- Flexible Anschlussrohre, 700 mm lang und 3/8“-Mutter
- Stabilisierungsplatte zur Erhöhung der Stabilität der Armatur beim Einbau in Edelstahlspülen
- Mit Rückschlagventil und somit garantiert rückflussfrei nach EN 1717

## EMPFEHLUNG OPTIONALES ZUBEHÖR

Schmutzfilter für Eckventil

128434



## EMPFEHLUNG SPÜLMITTELSPENDER

PIONA Spülmittelspender

siehe Seite 412



## EMPFEHLUNG ZUGKNOPF

# AVONA-S











- Spannungsreiches Zusammenspiel runder und eckiger Formen
- Konisch zulaufender Körper, sanft ansteigender Auslauf
- Herausziehbarer Schlauch in hochwertiger Metallausführung

 Herauszieh-/ abnehmbare Brause bzw. Auslauf



## METALLISCHE OBERFLÄCHE

 chrom	521277
<b>SILGRANIT-LOOK</b>	
 silgranitschwarz	526170
 anthrazit	521278
 felsgrau	521285
 vulkangrau	526928
 silgranitweiß	521280
 softweiß	526929
 tartufo	521283

## TECHNISCHE ZEICHNUNG

Durchflussmenge 8.62 l/min bei 3 bar Druck

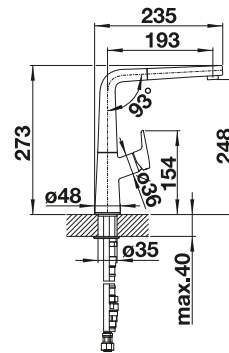

## IM LIEFERUMFANG ENTHALTEN

- 190° schwenkbarer Auslauf für größere Reichweite
- Ø 35 mm Armaturenbohrung erforderlich
- Mit Keramik-Scheibenkartusche
- Patentierter Strahlregler für deutlich reduzierte Verkalkung
- Brause aus Metall
- Metallummantelter Brauseschlauch
- Schlauchgewicht für sicheren Rückzug
- Flexible Anschlussrohre, 500 mm lang und 3/8"-Mutter
- Stabilisierungsplatte zur Erhöhung der Standfestigkeit der Armatur beim Einbau in Edelstahlspülen
- Mit Rückflussverhinderer und damit garantiert rückflussfrei nach EN 1717

## EMPFEHLUNG OPTIONALES ZUBEHÖR

Schmutzfilter für Eckventil  
128434

Schlauchführung für  
Küchenarmaturen  
511920



## EMPFEHLUNG SPÜLMITTELSPENDER

LATO Spülmittelspender

siehe Seite 413



## EMPFEHLUNG ZUGKNOPF



- Spannungsreiches Zusammenspiel runder und eckiger Formen
- Konisch zulaufender Körper, sanft ansteigender Auslauf



## METALLISCHE OBERFLÄCHE



chrom

521267

## TECHNISCHE ZEICHNUNG

Durchflussmenge 12.6 l/min bei 3 bar Druck

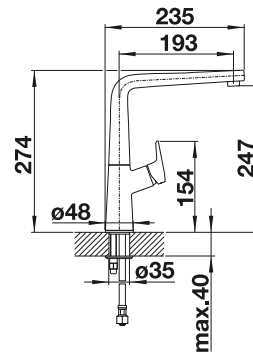

## IM LIEFERUMFANG ENTHALTEN

- 360° schwenkbarer Auslauf für größere Reichweite
- Ø 35 mm Armaturenbohrung erforderlich
- Mit Keramikscheiben-Kartusche
- Patentierter Strahlregler für deutlich reduzierte Verkalkung
- Flexible Anschlussrohre, 500 mm lang und 3/8“-Mutter
- Stabilisierungsplatte zur Erhöhung der Standfestigkeit der Armatur beim Einbau in Edelstahlspülen

## EMPFEHLUNG OPTIONALES ZUBEHÖR

Schmutzfilter für Eckventil

128434



## EMPFEHLUNG SPÜLMITTELSPENDER

LATO Spülmittelspender

siehe Seite 413



## EMPFEHLUNG ZUGKNOPF

# ALTA-S II



- Einhebelarmatur in schlankem, ästhetischem Design
- Hoher Auslauf zum einfachen Befüllen von großen Töpfen und Vasen
- Schlauchbrause mit zwei wählbaren Strahlarten
- Auch für Niederdruck erhältlich
- Erhältlich in Silgranit-Farben und Metallic-Oberflächen für schöne Kombinationen mit der Küchenspüle



Auch in Niederdruck erhältlich



Herauszieh-/ abnehmbare Brause bzw. Auslauf



Umschaltbare Brause

## PVD

	satin dark steel	527555
	satin platinum	527710
	PVD steel	527544
	satin gold	527554

## METALLISCHE OBERFLÄCHE

	chrom	Hochdruck Niederdruck	527543 527556
--	-------	--------------------------	------------------

## SONDERFARBE

	schwarz matt	527553
--	--------------	--------

## TECHNISCHE ZEICHNUNG

Durchflussmenge 7.9 (Hochdruck) / 7.1 (Niederdruck) l/min bei 3 bar Druck

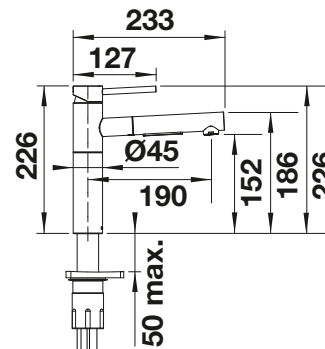

## IM LIEFERUMFANG ENTHALTEN

- 140° schwenkbarer Auslauf für größere Reichweite
- Ø 35 mm Hahnloch erforderlich
- Einfache und schnelle Profi-Mischbatterie-Installation mit dem BLANCOlock
- Mit Keramik-Scheibenkartusche
- Klarstrahl-Bestrahlung aus Metall
- Nylonummantelter Brauseschlauch
- Schlauchgewicht für zuverlässigen Rückzug
- Flexible Anschlussrohre, 700 mm lang und 3/4"-Mutter
- Stabilisierungsplatte zur Erhöhung der Standfestigkeit der Armatur beim Einbau in Edelstahlspülen
- Mit Rückschlagventil und damit garantiert rückflussfrei nach EN 1717

## EMPFEHLUNG OPTIONALES ZUBEHÖR

Schmutzfilter für Eckventil  
128434

Schlauchführung für  
Küchenarmaturen  
511920



## EMPFEHLUNG SPÜLMITTELSPENDER

LATO Spülmittelspender

siehe Seite 413



## EMPFEHLUNG ZUGKNOPF

# ALTA-S II



- Einhebelarmatur in schlankem, ästhetischem Design
- Hoher Auslauf zum einfachen Befüllen von großen Töpfen und Vasen
- Schlauchbrause mit zwei wählbaren Strahlarten
- Auch für Niederdruck erhältlich
- Erhältlich in Silgranit-Farben und Metallic-Oberflächen für schöne Kombinationen mit der Küchenspüle



Herauszieh-/ abnehmbare Brause bzw. Auslauf



Umschaltbare Brause

## SILGRANIT-LOOK

	silgranitschwarz	527545
	anthrazit	527546
	felsgrau	527547
	vulkangrau	527548
	silgranitweiß	527552
	softweiß	527551
	tartufo	527550
	cafe	527549

## TECHNISCHE ZEICHNUNG

Durchflussmenge 7.9 l/min bei 3 bar Druck

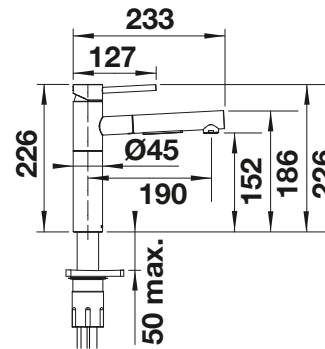

## IM LIEFERUMFANG ENTHALTEN

- 140° schwenkbarer Auslauf für größere Reichweite
- Ø 35 mm Hahnlochbohrung erforderlich
- Einfache und schnelle Profi-Mischbatterie-Installation mit dem BLANCOlock
- Mit Keramik-Scheibenkartusche
- Klarstrahl-Bestrahlung aus Metall
- Nylonummantelter Brauseschlauch
- Schlauchgewicht für zuverlässigen Rückzug
- Flexible Anschlussrohre, 700 mm lang und 3/8"-Mutter
- Stabilisierungsplatte zur Erhöhung der Standfestigkeit der Armatur beim Einbau in Edelstahlspülen
- Mit Rückschlagventil und damit garantiert rückflussfrei nach EN 1717

## EMPFEHLUNG OPTIONALES ZUBEHÖR

Schmutzfilter für Eckventil  
128434

Schlauchführung für  
Küchenarmaturen  
511920



## EMPFEHLUNG SPÜLMITTELSPENDER

LATO Spülmittelspender

siehe Seite 413

## EMPFEHLUNG ZUGKNOPF



# ALTA II







- Einhebelarmatur in schlankem, ästhetischem Design
- Hoher Auslauf zum einfachen Befüllen von großen Töpfen und Vasen
- Auch für Niederdruck erhältlich
- Erhältlich in Silgranit-Farben und Metallic-Oberflächen für schöne Kombinationen mit der Küchenspüle

 Auch in Niederdruck erhältlich

 Rohrauslauf

## PVD

	satin dark steel	527540
	satin platinum	527709
	PVD steel	527529
	satin gold	527539

## METALLISCHE OBERFLÄCHE

	chrom	Hochdruck Niederdruck	527528 527541
---	-------	--------------------------	------------------

## SONDERFARBE

	schwarz matt	527538
---	--------------	--------

## TECHNISCHE ZEICHNUNG

Durchflussmenge 13.1 (Hochdruck) / 10.9 (Niederdruck) l/min bei 3 bar Druck

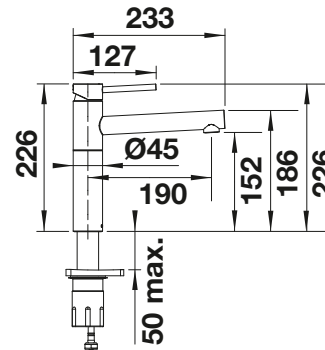

## IM LIEFERUMFANG ENTHALTEN

- 360° schwenkbarer Auslauf für größere Reichweite
- Ø 35 mm Armaturenbohrung erforderlich
- Einfache und schnelle Profi-Mischbatterie-Installation mit dem BLANCOlock
- Mit Keramik-Scheibenkartusche
- Klarstrahl-Belüfter
- Flexible Anschlussrohre, 700 mm lang und 3/4"-Mutter
- Stabilisierungsplatte zur Erhöhung der Stabilität der Armatur beim Einbau in Edelstahlspülen

## EMPFEHLUNG OPTIONALES ZUBEHÖR

Schmutzfilter für Eckventil

128434



## EMPFEHLUNG SPÜLMITTELSPENDER

LATO Spülmittelspender

siehe Seite 413



## EMPFEHLUNG ZUGKNOPF



# ALTA II

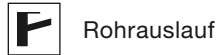

- Einhebelarmatur in schlankem, ästhetischem Design
- Hoher Auslauf zum einfachen Befüllen von großen Töpfen und Vasen
- Auch für Niederdruck erhältlich
- Erhältlich in Silgranit-Farben und Metallic-Oberflächen für schöne Kombinationen mit der Küchenspüle



## SILGRANIT-LOOK

	silgranitschwarz	527530
	anthrazit	527531
	felsgrau	527532
	vulkangrau	527533
	silgranitweiß	527537
	softweiß	527536
	tartufo	527535
	cafe	527534

## TECHNISCHE ZEICHNUNG

Durchflussmenge 13.1 l/min bei 3 bar Druck

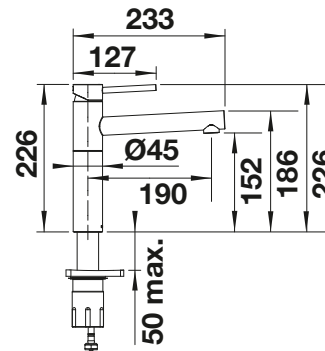

## IM LIEFERUMFANG ENTHALTEN

- 360° schwenkbarer Auslauf für größere Reichweite
- Ø 35 mm Armaturenbohrung erforderlich
- Einfache und schnelle Profi-Mischbatterie-Installation mit dem BLANCOlock
- Mit Keramik-Scheibenkartusche
- Klarstrahl-Belüfter
- Flexible Anschlussrohre, 700 mm lang und 3/8"-Mutter
- Stabilisierungsplatte zur Erhöhung der Stabilität der Armatur beim Einbau in Edelstahlspülen

## EMPFEHLUNG OPTIONALES ZUBEHÖR

Schmutzfilter für Eckventil

128434



## EMPFEHLUNG SPÜLMITTELSPENDER

LATO Spülmittelspender

siehe Seite 413



## EMPFEHLUNG ZUGKNOPF



# CATRIS-S FLEXO



- Klassische Linien kombiniert mit semiprofessionellem Design und anspruchsvoller Ausstattung
- Flexibler Gummischlauch in schwarz bietet optimalen Bewegungsradius
- Zweistrahlblause mit integriertem Durchfluss-Stopp: für leichtes Wechseln von Perlstrahl auf Brausestrahl
- Komfortable Arretierung der Brause durch präzise Magnethalterung
- Durch die geringe Höhe perfekt mit Oberschränken kombinierbar



Herauszieh-/ abnehmbare Brause bzw. Auslauf



Umschaltbare Brause

PVD

 satin dark steel 527731

 PVD steel 525792

METALLISCHE OBERFLÄCHE

 chrom 525791

SONDERFARBE

 schwarz matt 525793

TECHNISCHE ZEICHNUNG

Durchflussmenge 7.9 l/min bei 3 bar Druck

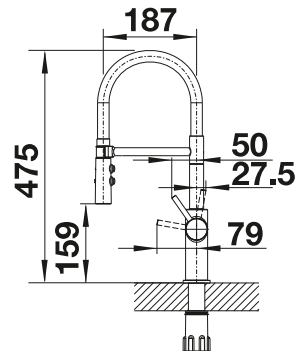

IM LIEFERUMFANG ENTHALTEN

- 360° schwenkbarer Auslauf für größere Reichweite
- Ø 35 mm Armaturenbohrung erforderlich
- Mit Keramik-Scheibenkartusche
- Patentierter Strahlregler für deutlich reduzierte Verkalkung
- Spray aus Kunststoff
- Magnetisierter Handbrausenhalter für einfache Handhabung
- Schwarzer Schlauch aus Silikon
- Flexible Anschlussrohre, 700 mm lang und 3/8"-Mutter
- Stabilisierungsplatte zur Erhöhung der Standfestigkeit der Armatur beim Einbau in Edelstahlspülen
- Mit Rückflussverhinderer und somit garantiert rücklaufsicher nach EN 1717

EMPFEHLUNG OPTIONALES ZUBEHÖR

Schmutzfilter für Eckventil

128434



EMPFEHLUNG SPÜLMITTELSPENDER

LATO Spülmittelspender

siehe Seite 413





EMPFEHLUNG ZUGKNOPF

# CATRIS-S



- Klassische Gestaltung in Semi-Profi-Ausführung
- Flexibler Auslauf (Edelstahlfeder) mit beweglicher Schlauchbrause
- Brause leicht aus Halterung entnehmbar
- Besonders in der Kombination mit Oberschränken geeignet
- Brause umschaltbar (Perl- und Brausestrahl)

 Herauszieh-/ abnehmbare Brause bzw. Auslauf

 Umschaltbare Brause

## METALLISCHE OBERFLÄCHE



chrom

521476

## TECHNISCHE ZEICHNUNG

Durchflussmenge 8.35 l/min bei 3 bar Druck

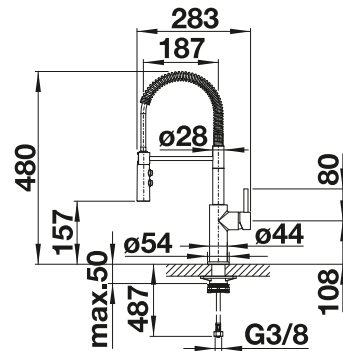

## IM LIEFERUMFANG ENTHALTEN

- 360° schwenkbarer Auslauf für größere Reichweite
- Ø 35 mm Armaturenbohrung erforderlich
- Mit Keramik-Scheibenkartusche
- Patentierter Strahlregler für deutlich reduzierte Verkalkung
- Brause aus Kunststoff
- Metallummantelter Brauseschlauch
- Flexible Anschlussrohre, 700 mm lang und 3/8"-Mutter
- Stabilisierungsplatte zur Erhöhung der Standfestigkeit der Armatur beim Einbau in Edelstahlspülen
- Mit Rückflussverhinderer und damit garantiert rücklaufsicher nach EN 1717

## EMPFEHLUNG OPTIONALES ZUBEHÖR

Schmutzfilter für Eckventil

128434



## EMPFEHLUNG SPÜLMITTELSPENDER

LATO Spülmittelspender

siehe Seite 413



## EMPFEHLUNG ZUGKNOPF

# TRADON



- Klassische Gestaltung
- PVD steel - reinigungsfreundlich und hohe Verschleißfestigkeit
- Besonders passend zum aktuellen Landhausstil
- Komfortable Einhebel-Bedienung



PVD

 satin gold 526688

METALLISCHE OBERFLÄCHE

 chrom 515990

TECHNISCHE ZEICHNUNG

Durchflussmenge 13.7 l/min bei 3 bar Druck

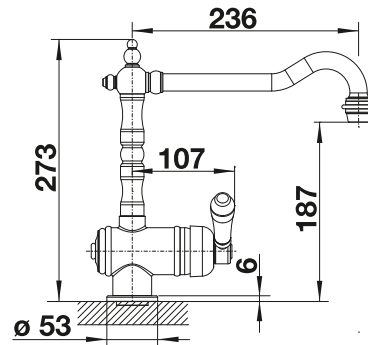

IM LIEFERUMFANG ENTHALTEN

- 360° schwenkbarer Auslauf für größere Reichweite
- Ø 35 mm Armaturenbohrung erforderlich
- Mit Keramik-Scheibenkartusche
- Patentierter Strahlregler für deutlich reduzierte Verkalkung
- Flexible Anschlussrohre, 500 mm lang und 3/8“-Mutter
- Stabilisierungsplatte zur Erhöhung der Standfestigkeit der Armatur beim Einbau in Edelstahlspülen

EMPFEHLUNG OPTIONALES ZUBEHÖR

Schmutzfilter für Eckventil

128434



Strahlreglerset mit Klar- und Perlstrahlregler für Hochdruck-Armaturen, inkl. Serviceschlüssel 521746



EMPFEHLUNG SPÜLMITTELSPENDER

TORRE Spülmittelspender

siehe Seite 415



EMPFEHLUNG ZUGKNOPF

# CARENA-S VARIO



- Moderne Premium-Armatur
- Verdeckte, herausziehbare Zweistrahlnbräuse mit Umschalt-Funktion
- Bogenförmiger, hoher Auslauf für leichtes Befüllen von Töpfen und Vasen
- Hoch ansetzender, ergonomischer Bedienhebel



Herauszieh-/ abnehmbare  
Bräuse bzw. Auslauf



Umschaltbare  
Bräuse

## METALLISCHE OBERFLÄCHE



chrom

521356

## TECHNISCHE ZEICHNUNG

Durchflussmenge 9 l/min bei 3 bar Druck

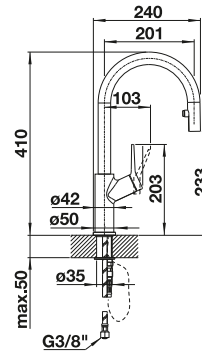

## IM LIEFERUMFANG ENTHALTEN

- 190° schwenkbarer Auslauf für größere Reichweite
- Ø 35 mm Armaturenbohrung erforderlich
- Mit Keramik-Scheibenkartusche
- Patenteder Strahlregler für deutlich reduzierte Verkalkung
- Bräuse aus KunststoffVersteckte Bräuse mit Umschalttaste auf der Rückseite
- Nylonummantelter Brauseschlauch
- Schlauchgewicht für sicheren Rückzug
- Flexible Anschlussrohre, 500 mm lang und 3/8"-Mutter
- Stabilisierungsplatte zur Erhöhung der Standfestigkeit der Armatur beim Einbau in Edelstahlspülen
- Mit Rückflussverhinderer und somit garantiert rückflussfrei nach EN 1717

## EMPFEHLUNG OPTIONALES ZUBEHÖR

Schmutzfilter für Eckventil  
128434

Schlauchführung für  
Küchenarmaturen  
511920



## EMPFEHLUNG SPÜLMITTELSPENDER

LATO Spülmittelspender

siehe Seite 413



## EMPFEHLUNG ZUGKNOPF

# CARENA-S VARIO



- Moderne Premium-Armatur
- Verdeckte, herausziehbare Zweistrahlnbräuse mit Umschalt-Funktion
- Bogenförmiger, hoher Auslauf für leichtes Befüllen von Töpfen und Vasen
- Hoch ansetzender, ergonomischer Bedienhebel
- Bi-Color – die perfekte Farbkombination für SILGRANIT Spülen und Becken



Herauszieh-/ abnehmbare  
Bräuse bzw. Auslauf



Umschaltbare  
Bräuse

## SILGRANIT-LOOK ZWEIFARBIG

	silgranitschwarz/chrom	526172
	anthrazit/chrom	521358
	felsgrau/chrom	521359
	vulkangrau/chrom	526930
	silgranitweiß/chrom	521368
	softweiß/chrom	526931
	tartufo/chrom	521376

## TECHNISCHE ZEICHNUNG

Durchflussmenge 9 l/min bei 3 bar Druck

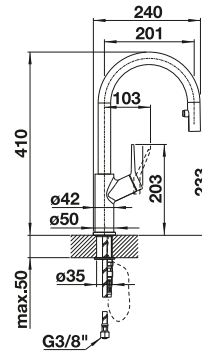

## IM LIEFERUMFANG ENTHALTEN

- 190° schwenkbarer Auslauf für größere Reichweite
- Ø 35 mm Armaturenbohrung erforderlich
- Mit Keramik-Scheibenkartusche
- Patentierter Strahlregler für deutlich reduzierte Verkalkung
- Bräuse aus Kunststoff
- Versteckte Bräuse mit Umschaltknopf auf der Rückseite
- Nylonummantelter Brauseschlauch
- Schlauchgewicht für sicheren Rückzug
- Flexible Anschlussrohre, 500 mm lang und 3/8"-Mutter
- Stabilisierungsplatte zur Erhöhung der Standfestigkeit der Armatur beim Einbau in Edelstahlspülen
- Mit Rückflussverhinderer und somit garantiert rückflussgesichert nach EN 1717

## EMPFEHLUNG OPTIONALES ZUBEHÖR

Schmutzfilter für Eckventil  
128434

Schlauchführung für  
Küchenarmaturen  
511920



## EMPFEHLUNG SPÜLMITTELSPENDER

LATO Spülmittelspender

siehe Seite 413



## EMPFEHLUNG ZUGKNOPF

# CARENA-S



- Moderne Premium-Armatur
- Verdeckte, herausziehbare Brause
- Bogenförmiger, hoher Auslauf für leichtes Befüllen von Töpfen und Vasen
- Hoch ansetzender, ergonomischer Bedienhebel



Herauszieh-/ abnehmbare  
Brause bzw. Auslauf



reddot award 2015  
winner

## METALLISCHE OBERFLÄCHE



chrom

520767

## IM LIEFERUMFANG ENTHALTEN

- 190° schwenkbarer Auslauf für größere Reichweite
- Ø 35 mm Armaturenbohrung erforderlich
- Mit Keramik-Scheibenkartusche
- Patentierter Strahlregler für deutlich reduzierte Verkalkung
- Brause aus Kunststoff
- Verdeckte Brause mit rückwärtigem Führungsstift
- Nylonummantelter Brauseschlauch
- Schlauchgewicht für sicheren Rückzug
- Flexible Anschlussrohre, 500 mm lang und 3/8"-Mutter
- Stabilisierungsplatte zur Erhöhung der Standfestigkeit der Armatur beim Einbau in Edelstahlspülen
- Mit Rückflussverhinderer und somit garantiert rückflussgesichert nach EN 1717

## TECHNISCHE ZEICHNUNG

Durchflussmenge 9.14 l/min bei 3 bar Druck

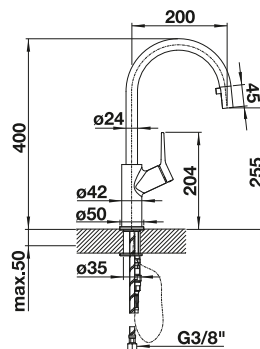

# CARENA



- Moderne Premium-Armatur
- Bogenförmiger, hoher Auslauf für leichtes Befüllen von Töpfen und Vasen
- Hoch ansetzender, ergonomischer Bedienhebel



Rohrauslauf

## METALLISCHE OBERFLÄCHE



chrom

520766

## IM LIEFERUMFANG ENTHALTEN

- 360° schwenkbarer Auslauf für größere Reichweite
- Ø 35 mm Armaturenbohrung erforderlich
- Mit Keramikscheiben-Kartusche
- Patentierter Strahlregler für deutlich reduzierte Verkalkung
- Flexible Anschlussrohre, 500 mm lang und 3/8"-Mutter
- Stabilisierungsplatte zur Erhöhung der Standfestigkeit der Armatur beim Einbau in Edelstahlspülen

## TECHNISCHE ZEICHNUNG

Durchflussmenge 11.85 l/min bei 3 bar Druck

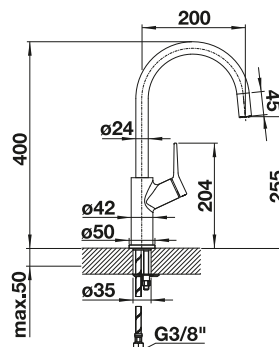

# JURENA-S



- Markante Formgebung
- Smartes Konzept mit verdecktem, herausziehbarem Auslauf
- Hoher Auslauf für leichtes Befüllen von Töpfen und Vasen
- Hoch ansetzender, ergonomischer Bedienhebel



Herauszieh-/ abnehmbare  
Brause bzw. Auslauf



reddot award 2015  
winner

## METALLISCHE OBERFLÄCHE



chrom

520765

## IM LIEFERUMFANG ENTHALTEN

- 190° schwenkbarer Auslauf für größere Reichweite
- Ø 35 mm Armaturenbohrung erforderlich
- Mit Keramik-Scheibenkartusche
- Patentierter Strahlregler für deutlich reduzierte Verkalkung
- Brause aus Kunststoff
- Versteckte Brause mit rückwärtigem Führungsstift
- Nylonummantelter Brauseschlauch
- Schlauchgewicht für sicheren Rückzug
- Flexible Anschlussrohre, 500 mm lang und 3/8"-Mutter
- Stabilisierungsplatte zur Erhöhung der Standfestigkeit der Armatur beim Einbau in Edelstahlspülen
- Mit Rückflussverhinderer und somit garantiert rückflussfrei nach EN 1717

## TECHNISCHE ZEICHNUNG

Durchflussmenge 9.14 l/min bei 3 bar Druck

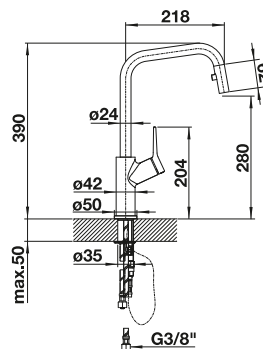

# JURENA



- Markante Formgebung
- Hoher Auslauf für leichtes Befüllen von Töpfen und Vasen
- Hoch ansetzender, ergonomischer Bedienhebel



Rohrauslauf

## METALLISCHE OBERFLÄCHE



chrom

520764

## IM LIEFERUMFANG ENTHALTEN

- 360° schwenkbarer Auslauf für größere Reichweite
- Ø 35 mm Armaturenbohrung erforderlich
- Mit Keramikscheiben-Kartusche
- Patentierter Strahlregler für deutlich reduzierte Verkalkung
- Flexible Anschlussrohre, 500 mm lang und 3/8"-Mutter
- Stabilisierungsplatte zur Erhöhung der Standfestigkeit der Armatur beim Einbau in Edelstahlspülen

## TECHNISCHE ZEICHNUNG

Durchflussmenge 11.85 l/min bei 3 bar Druck

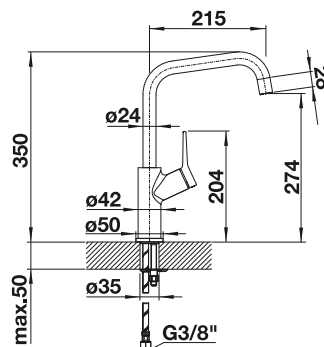

# VIU-S



- Kompakte und moderne Armatur mit flexiblem Auslauf
- Austauschbare Schlauchhülle in vier Akzentfarben
- Komfortables und sicheres Einhängen der Brause am Brausearm
- Seitliche Bedienung mit energiesparender Kalt-Start-Funktion
- Angenehmer, gebündelter Brausestrahl

 Herauszieh-/ abnehmbare Brause bzw. Auslauf

## METALLISCHE OBERFLÄCHE



chrom

524813

## TECHNISCHE ZEICHNUNG

Durchflussmenge 8.8 l/min bei 3 bar Druck

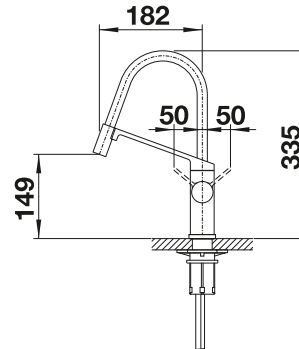

## IM LIEFERUMFANG ENTHALTEN

- 360° schwenkbarer Auslauf für größere Reichweite
- Ø 35 mm Armaturenbohrung erforderlich
- Mit Keramik-Scheibenkartusche
- Patentierter Strahlregler für deutlich reduzierte Verkalkung
- Brause aus Metall
- Magnetisierter Handbrausenhalter für einfache Handhabung
- Schwarzer Schlauch aus Silikon
- Flexible Anschlussrohre, 550 mm lang und 3/8"-Mutter
- Stabilisierungsplatte zur Erhöhung der Standfestigkeit der Armatur beim Einbau in Edelstahlspülen
- Mit Rückschlagventil und somit garantiert rücklaufsicher nach EN 1717
- Inklusive vier austauschbaren Silikonschlauchhüllen: Kiwi, Orange, Lemon und Lava Grau (vorinstalliert)

## EMPFEHLUNG OPTIONALES ZUBEHÖR

Schmutzfilter für Eckventil

128434



## EMPFEHLUNG SPÜLMITTELSPENDER

TORRE Spülmittelspender

siehe Seite 415



## EMPFEHLUNG ZUGKNOPF



# LINUS-S VARIO



- Minimalistisches Design
- Herausziehbare Zweistrahlnbräuse mit Umschalt-Funktion
- Hochwertige Metallausführung der Bräuse
- Hoher Auslauf für leichtes Befüllen von Töpfen und Vasen



Herauszieh-/ abnehmbare  
Bräuse bzw. Auslauf



Umschaltbare  
Bräuse

## METALLISCHE OBERFLÄCHE



chrom

518406

## TECHNISCHE ZEICHNUNG

Durchflussmenge 7.93 l/min bei 3 bar Druck

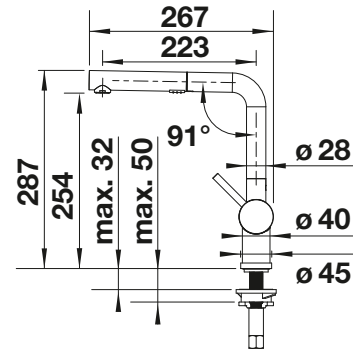

## IM LIEFERUMFANG ENTHALTEN

- 140° schwenkbarer Auslauf für größere Reichweite
- Ø 35 mm Hahnloch erforderlich
- Mit Keramik-Scheibenkartusche
- Patentierter Strahlregler für deutlich reduzierte Verkalkung
- Bräuse aus Metall
- Metallummantelter Brauseschlauch
- BLANCO-Schlauchgewicht für größere Reichweite
- Flexible Verbindungsschläuche, 700 mm lang und 3/8" Mutter
- Stabilisierungsplatte zur Erhöhung der Standfestigkeit der Armatur beim Einbau in Edelstahlspülen
- Mit Rückflussverhinderer und somit garantiert rückflussfrei nach EN 1717

## EMPFEHLUNG OPTIONALES ZUBEHÖR

Schmutzfilter für Eckventil  
128434

Schlauchführung für  
Küchenarmaturen  
511920



## EMPFEHLUNG SPÜLMITTELSPENDER

LATO Spülmittelspender

siehe Seite 413



## EMPFEHLUNG ZUGKNOPF

# LINUS-S



- Minimalistisches Design
- PVD steel - reinigungsfreundlich und hohe Verschleißfestigkeit
- Herausziehbarer Auslauf
- Hochwertige Metallausführung der Brause
- Hoher Auslauf für leichtes Befüllen von Töpfen und Vasen



Auch in Niederdruck erhältlich



Herauszieh-/ abnehmbare Brause bzw. Auslauf

## PVD

	satin dark steel	527733
	satin platinum	527699
	PVD steel	526242
	satin gold	526684

## METALLISCHE OBERFLÄCHE

	chrom	Hochdruck Niederdruck	512402 512200
	Edelstahl gebürstet		517184

## SONDERFARBE

	schwarz matt	525807
--	--------------	--------

## TECHNISCHE ZEICHNUNG

Durchflussmenge 9.56 / 10.5 (Hochdruck) / 3.88 (Niederdruck) l/min bei 3 bar Druck

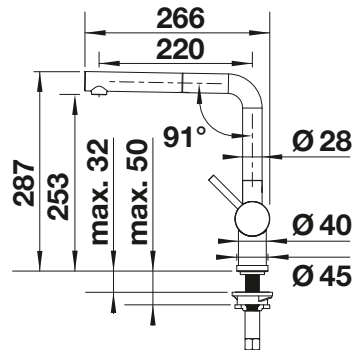

## IM LIEFERUMFANG ENTHALTEN

- 140° schwenkbarer Auslauf für größere Reichweite
- Ø 35 mm Armaturenbohrung erforderlich
- Mit Keramik-Scheibenkartusche
- Brause aus Metall
- Metallummantelter Brauseschlauch
- BLANCO-Schlauchgewicht für größere Reichweite
- Flexible Anschlussrohre, 700 mm lang und 3/4"-Mutter
- Stabilisierungsplatte zur Erhöhung der Stabilität der Armatur beim Einbau in Edelstahlspülen
- Mit Rückschlagventil und damit garantiert rückflussfrei nach EN 1717

## EMPFEHLUNG OPTIONALES ZUBEHÖR

Schmutzfilter für Eckventil

128434



Strahlreglerset mit Klar- und Perlstrahlregler für Hochdruck-Armaturen, inkl. Serviceschlüssel  
521746



Schlauchführung für Küchenarmaturen

511920



## EMPFEHLUNG SPÜLMITTELSPENDER

LATO Spülmittelspender

siehe Seite 413



## EMPFEHLUNG ZUGKNOPF

# LINUS-S









- Minimalistisches Design
- Herausziehbarer Auslauf
- Hochwertige Metallausführung der Brause
- Hoher Auslauf für leichtes Befüllen von Töpfen und Vasen
- Color-Ausführung in perfekter Abstimmung zu farbigen Spülen und Becken aus SILGRANIT



Herauszieh-/ abnehmbare Brause bzw. Auslauf

## SILGRANIT-LOOK

	silgranitschwarz	526148
	anthrazit	516688
	felsgrau	518813
	vulkangrau	526958
	silgranitweiß	516692
	softweiß	526959
	tartufo	517621
	cafe	516697

## TECHNISCHE ZEICHNUNG

Durchflussmenge 9.56 l/min bei 3 bar Druck

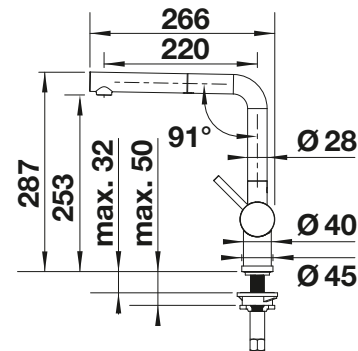

## IM LIEFERUMFANG ENTHALTEN

- 140° schwenkbarer Auslauf für größere Reichweite
- Ø 35 mm Armaturenbohrung erforderlich
- Mit Keramik-Scheibenkartusche
- Patentierter Strahlregler für deutlich reduzierte Verkalkung
- Brause aus Metall
- Metallummantelter Brauseschlauch
- BLANCO-Schlauchgewicht für größere Reichweite
- Flexible Anschlussrohre, 700 mm lang und 3/8"-Mutter
- Stabilisierungsplatte zur Erhöhung der Standfestigkeit der Armatur beim Einbau in Edelstahlspülen
- Mit Rückflussverhinderer und damit garantiert rückflussfrei nach EN 1717

## EMPFEHLUNG OPTIONALES ZUBEHÖR

Schmutzfilter für Eckventil

128434



Strahlreglerset mit Klar- und Perlstrahlregler für Hochdruck-Armaturen, inkl. Serviceschlüssel

521746



Schlauchführung für Küchenarmaturen

511920



## EMPFEHLUNG SPÜLMITTELSPENDER

LATO Spülmittelspender

siehe Seite 413



## EMPFEHLUNG ZUGKNOPF

# LINUS-S HEBEL LINKS



- Bessere Bedienung für Linkshänder bzw. wenn Hahnlochbohrung links vom Hauptbecken ist
- Minimalistisches Design
- Herausziehbarer Auslauf
- Hochwertige Metallausführung der Brause
- Hoher Auslauf für leichtes Befüllen von Töpfen und Vasen



Herauszieh-/ abnehmbare Brause bzw. Auslauf



Hebel links

## METALLISCHE OBERFLÄCHE



chrom

514016

## TECHNISCHE ZEICHNUNG

Durchflussmenge 9.6 l/min bei 3 bar Druck

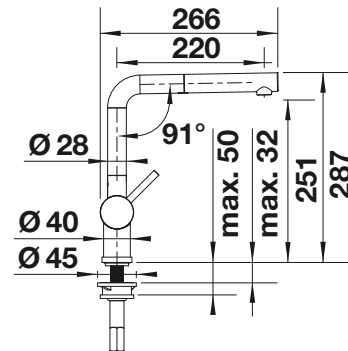

## IM LIEFERUMFANG ENTHALTEN

- 140° schwenkbarer Auslauf für größere Reichweite
- Ø 35 mm Armaturenbohrung erforderlich
- Mit Keramik-Scheibenkartusche
- Patenteder Strahlregler für deutlich reduzierte Verkalkung
- Brause aus Metall
- Metallummantelter Brauseschlauch
- BLANCO-Schlauchgewicht für größere Reichweite
- Flexible Anschlussrohre, 700 mm lang und 3/4"-Mutter
- Stabilisierungsplatte zur Erhöhung der Standfestigkeit der Armatur beim Einbau in Edelstahlspülen
- Mit Rückflussverhinderer und damit garantiert rückflussfrei nach EN 1717

## EMPFEHLUNG OPTIONALES ZUBEHÖR

Schmutzfilter für Eckventil

128434



Strahlreglerset mit Klar- und Perlstrahlregler für Hochdruck-Armaturen, inkl. Serviceschlüssel

521746



Schlauchführung für Küchenarmaturen

511920



## EMPFEHLUNG SPÜLMITTELSPENDER

LATO Spülmittelspender

siehe Seite 413



## EMPFEHLUNG ZUGKNOPF

# LINUS



- Minimalistisches Design
- Hoher Auslauf für leichtes Befüllen von Töpfen und Vasen
- Erweiterter Aktionsradius durch 360° schwenkbaren Auslauf



Auch in Niederdruck erhältlich



Rohrauslauf

## PVD

	satin dark steel	527732
	satin platinum	527698
	PVD steel	526241
	satin gold	526683

## METALLISCHE OBERFLÄCHE

	chrom	Hochdruck Niederdruck	514019 514020
	Edelstahl gebürstet		517183

## SONDERFARBE

	schwarz matt	Hochdruck Niederdruck	525806 526676
--	--------------	--------------------------	------------------

## TECHNISCHE ZEICHNUNG

Durchflussmenge 14.4 (Hochdruck) / 7 (Niederdruck) l/min bei 3 bar Druck

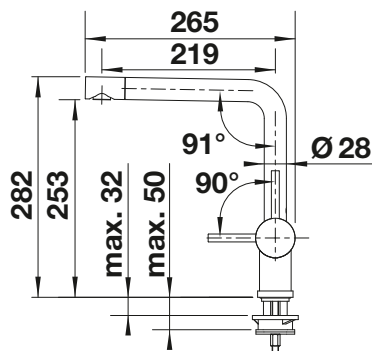

## IM LIEFERUMFANG ENTHALTEN

- 360° schwenkbarer Auslauf für größere Reichweite
- Ø 35 mm Armaturenbohrung erforderlich
- Mit Keramikscheiben-Kartusche
- Patentierter Strahlregler für deutlich reduzierte Verkalkung
- Flexible Anschlussrohre, 700 mm lang und 3/4"-Mutter
- Stabilisierungsplatte zur Erhöhung der Standfestigkeit der Armatur beim Einbau in Edelstahlspülen
- Stabilisierungsplatte zur Erhöhung der Stabilität der Armatur beim Einbau in Edelstahlspülen

## EMPFEHLUNG OPTIONALES ZUBEHÖR

Schmutzfilter für Eckventil

128434



Strahlreglerset mit Klar- und Perlstrahlregler für Hochdruck-Armaturen, inkl. Serviceschlüssel

521746



## EMPFEHLUNG SPÜLMITTELSPENDER

LATO Spülmittelspender

siehe Seite 413



## EMPFEHLUNG ZUGKNOPF





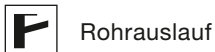

# LINUS



- Minimalistisches Design
- Hoher Auslauf für leichtes Befüllen von Töpfen und Vasen
- Erweiterter Aktionsradius durch 360° schwenkbaren Auslauf
- Color-Ausführung in optischer Abstimmung zu farbigen Spülen und Becken aus SILGRANIT



## SILGRANIT-LOOK

	silgranitschwarz	526149
	anthrazit	516698
	felsgrau	518814
	vulkangrau	526960
	silgranitweiß	516702
	softweiß	526961
	tartufo	517622
	cafe	516707

## TECHNISCHE ZEICHNUNG

Durchflussmenge 14.4 l/min bei 3 bar Druck

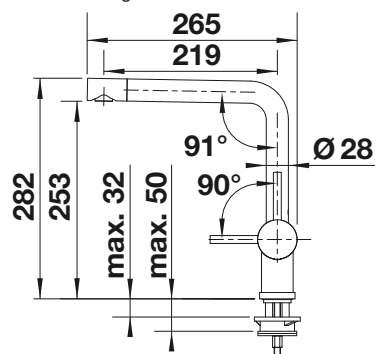

## IM LIEFERUMFANG ENTHALTEN

- 360° schwenkbarer Auslauf für größere Reichweite
- Ø 35 mm Armaturenbohrung erforderlich
- Mit Keramikscheiben-Kartusche
- Patentierter Strahlregler für deutlich reduzierte Verkalkung
- Flexible Anschlussrohre, 700 mm lang und 3/8"-Mutter
- Stabilisierungsplatte zur Erhöhung der Standfestigkeit der Armatur beim Einbau in Edelstahlspülen

## EMPFEHLUNG OPTIONALES ZUBEHÖR

Schmutzfilter für Eckventil

128434



Strahlreglerset mit Klar- und Perlstrahlregler für Hochdruck-Armaturen, inkl. Serviceschlüssel

521746



## EMPFEHLUNG SPÜLMITTELSPENDER

LATO Spülmittelspender

siehe Seite 413



## EMPFEHLUNG ZUGKNOPF

# AMBIS-S



- Hochwertige Ausführung in massivem Edelstahl, Oberfläche gebürstet
- Klares Armaturendesign für moderne Küchen
- Viel Bewegungsfreiheit und einfache Bedienung dank hoch angesetztem Auslauf
- Herausziehbare Schlauchbrause mit Umschaltfunktion von Perl- auf Brausestrahl per Druckknopf



Auch in Niederdruck erhältlich



Herauszieh-/ abnehmbare Brause bzw. Auslauf



Umschaltbare Brause

## METALLISCHE OBERFLÄCHE

●	Edelstahl gebürstet	Hochdruck	523119
		Niederdruck	525124

## TECHNISCHE ZEICHNUNG

Durchflussmenge 7.8 (Hochdruck) / 5 (Niederdruck) l/min bei 3 bar Druck

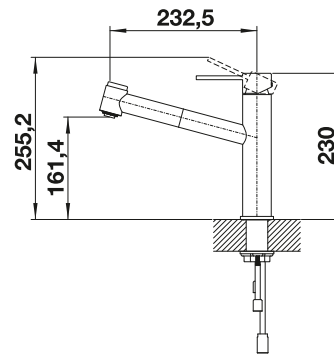

## IM LIEFERUMFANG ENTHALTEN

- 130° schwenkbarer Auslauf für größere Reichweite
- Ø 35 mm Armaturenbohrung erforderlich
- Mit Keramik-Scheibenkartusche
- Brause aus Metall
- Nylonummantelter Brauseschlauch
- Schlauchgewicht für zuverlässigen Rückzug
- Flexible Anschlussrohre, 700 mm lang und 3/4"-Mutter
- Stabilisierungsplatte zur Erhöhung der Standfestigkeit der Armatur beim Einbau in Edelstahlspülen
- Mit Rückflussverhinderer und somit garantiert rückflussfrei nach EN 1717

## EMPFEHLUNG OPTIONALES ZUBEHÖR

Schmutzfilter für Eckventil 128434	Schlauchführung für Küchenarmaturen 511920
---------------------------------------	--



## EMPFEHLUNG SPÜLMITTELSPENDER

PIONA Spülmittelspender

siehe Seite 412



## EMPFEHLUNG ZUGKNOPF

# AMBIS



- Hochwertige Ausführung in massivem Edelstahl, Oberfläche gebürstet
- Klares Armaturendesign für moderne Küchen
- Viel Bewegungsfreiheit und einfache Bedienung dank hoch angesetztem Auslauf



**F** Rohrauslauf

## METALLISCHE OBERFLÄCHE

● Edelstahl gebürstet 523118

## TECHNISCHE ZEICHNUNG

Durchflussmenge 13.2 l/min bei 3 bar Druck

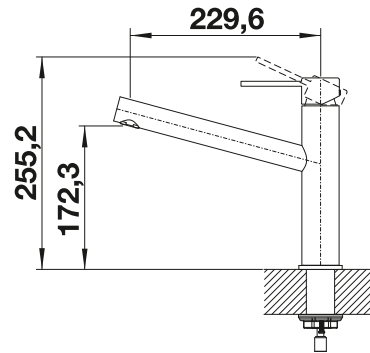

## IM LIEFERUMFANG ENTHALTEN

- 360° schwenkbarer Auslauf für größere Reichweite
- Ø 35 mm Armaturenbohrung erforderlich
- Mit Keramikscheiben-Kartusche
- Patentierter Strahlregler für deutlich reduzierte Verkalkung
- Flexible Anschlussrohre, 700 mm lang und 3/8“-Mutter
- Stabilisierungsplatte zur Erhöhung der Standfestigkeit der Armatur beim Einbau in Edelstahlspülen

## EMPFEHLUNG OPTIONALES ZUBEHÖR

Schmutzfilter für Eckventil

128434



Strahlreglerset mit Klar- und Perlstrahlregler für Hochdruck-Armaturen, inkl. Serviceschlüssel 521746



## EMPFEHLUNG SPÜLMITTELSPENDER

PIONA Spülmittelspender

siehe Seite 412



## EMPFEHLUNG ZUGKNOPF



# CANDOR-S



- Hochwertige Ausführung in massivem Edelstahl, Oberfläche gebürstet
- Klares Armaturendesign für moderne Küchen
- Bogenförmiger, hoher Auslauf für leichtes Befüllen von Töpfen und Vasen
- Verdeckter, herausziehbarer Auslauf
- Größere Gestaltungsfreiheit bei Einbau vor Rückwand durch Bedienhebel mit senkrechter Nullstellung
- Energiesparend: Grundeinstellung des Bedienhebels auf Kaltstart



Auch in Niederdruck erhältlich



Herauszieh-/ abnehmbare Brause bzw. Auslauf

## METALLISCHE OBERFLÄCHE

● Edelstahl gebürstet	Hochdruck	523121
	Niederdruck	525125

## TECHNISCHE ZEICHNUNG

Durchflussmenge 8.5 (Hochdruck) / 5 (Niederdruck) l/min bei 3 bar Druck

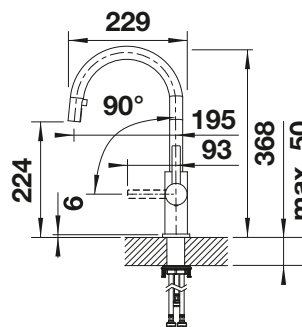

## IM LIEFERUMFANG ENTHALTEN

- 190° schwenkbarer Auslauf für größere Reichweite
- Ø 35 mm Armaturenbohrung erforderlich
- Mit Keramik-Scheibenkartusche
- Patentierter Strahlregler für deutlich reduzierte Verkalkung
- Brause aus Kunststoff
- Versteckte Brause mit rückwärtigem Führungsstift
- Nylonummantelter Brauseschlauch
- Schlauchgewicht für sicheren Rückzug
- Flexible Anschlussrohre, 700 mm lang und 3/8"-Mutter
- Stabilisierungsplatte zur Erhöhung der Standfestigkeit der Armatur beim Einbau in Edelstahlspülen
- Mit Rückflussverhinderer und somit garantiert rückflussgesichert nach EN 1717

# CANDOR



- Hochwertige Ausführung in massivem Edelstahl, Oberfläche gebürstet
- Klares Armaturendesign für moderne Küchen
- Bogenförmiger, hoher Auslauf für leichtes Befüllen von Töpfen und Vasen
- Größere Gestaltungsfreiheit bei Einbau vor Rückwand durch Bedienhebel mit senkrechter Nullstellung
- Energiesparend: Grundeinstellung des Bedienhebels auf Kaltstart
- Auch mit herausziehbarem Auslauf erhältlich



Rohrauslauf

## METALLISCHE OBERFLÄCHE

● Edelstahl gebürstet	523120
-----------------------	--------

## TECHNISCHE ZEICHNUNG

Durchflussmenge 13.6 l/min bei 3 bar Druck

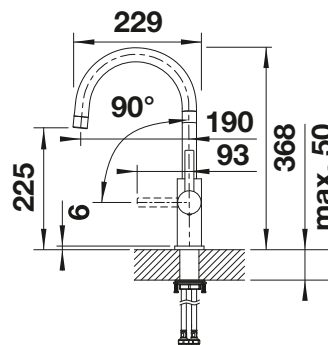

## IM LIEFERUMFANG ENTHALTEN

- 360° schwenkbarer Auslauf für größere Reichweite
- Ø 35 mm Armaturenbohrung erforderlich
- Mit Keramik-Scheibenkartusche
- Patentierter Strahlregler für deutlich reduzierte Verkalkung
- Flexible Anschlussrohre, 700 mm lang und 3/8" Mutter
- Stabilisierungsplatte zur Erhöhung der Stabilität der Armatur beim Einbau in Edelstahlspülen

# LANORA-S



- Hochwertige Ausführung in massivem Edelstahl, Oberfläche gebürstet
- Klares Armaturendesign für moderne Küchen
- Hoher, herausziehbarer Auslauf für leichtes Befüllen von Töpfen und Vasen
- Größere Gestaltungsfreiheit bei Einbau vor Rückwand durch Bedienhebel mit senkrechter Nullstellung
- Energiesparend: Grundeinstellung des Bedienhebels auf Kaltstart



Auch in Niederdruck erhältlich



Herauszieh-/ abnehmbare Brause bzw. Auslauf

## METALLISCHE OBERFLÄCHE

●	Edelstahl gebürstet	Hochdruck	523123
		Niederdruck	525126

## TECHNISCHE ZEICHNUNG

Durchflussmenge 8.6 (Hochdruck) / 7 (Niederdruck) l/min bei 3 bar Druck

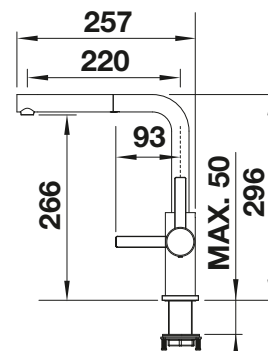

## IM LIEFERUMFANG ENTHALTEN

- 190° schwenkbarer Auslauf für größere Reichweite
- Ø 35 mm Armaturenbohrung erforderlich
- Mit Keramik-Scheibenkartusche
- Patentierter Strahlregler für deutlich reduzierte Verkalkung
- Brause aus Metall
- Nylonummantelter Brauseschlauch
- Schlauchgewicht für sicheren Rückzug
- Flexible Anschlussrohre, 700 mm lang und 3/8"-Mutter
- Stabilisierungsplatte zur Erhöhung der Standfestigkeit der Armatur beim Einbau in Edelstahlspülen
- Mit Rückflussverhinderer und damit garantiert rückflussfrei nach EN 1717

## EMPFEHLUNG OPTIONALES ZUBEHÖR

Schmutzfilter für Eckventil  
128434

Schlauchführung für  
Küchenarmaturen  
511920



## EMPFEHLUNG SPÜLMITTELSPENDER

PIONA Spülmittelspender

siehe Seite 412



## EMPFEHLUNG ZUGKNOPF

# LANORA



- Hochwertige Ausführung in massivem Edelstahl, Oberfläche gebürstet
- Klares Armaturendesign für moderne Küchen
- Hoher Auslauf für leichtes Befüllen von Töpfen und Vasen
- Größere Gestaltungsfreiheit bei Einbau vor Rückwand durch Bedienhebel mit senkrechter Nullstellung
- Energiesparend: Grundeinstellung des Bedienhebels auf Kaltstart
- Auch mit herausziehbarer Schlauchbrause erhältlich



## METALLISCHE OBERFLÄCHE

	Edelstahl gebürstet	523122
--	---------------------	--------

## TECHNISCHE ZEICHNUNG

Durchflussmenge 10.7 l/min bei 3 bar Druck

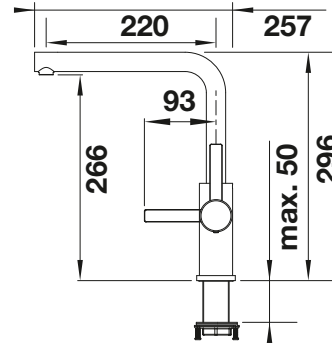

## IM LIEFERUMFANG ENTHALTEN

- 360° schwenkbarer Auslauf für größere Reichweite
- Ø 35 mm Armaturenbohrung erforderlich
- Mit Keramikscheiben-Kartusche
- Patentierter Strahlregler für deutlich reduzierte Verkalkung
- Flexible Anschlussrohre, 700 mm lang und 3/8“-Mutter
- Stabilisierungsplatte zur Erhöhung der Standfestigkeit der Armatur beim Einbau in Edelstahlspülen

## EMPFEHLUNG OPTIONALES ZUBEHÖR

Schmutzfilter für Eckventil

128434



## EMPFEHLUNG SPÜLMITTELSPENDER

PIONA Spülmittelspender

siehe Seite 412



## EMPFEHLUNG ZUGKNOPF

# JANDORA-S



- Hochwertige Ausführung in massivem Edelstahl, Oberfläche gebürstet
- Klares Armaturendesign für moderne Küchen
- Hoher Auslauf für leichtes Befüllen von Töpfen und Vasen
- Größere Gestaltungsfreiheit bei Einbau vor Rückwand durch Bedienhebel mit senkrechter Nullstellung
- Energiesparend: Grundeinstellung des Bedienhebels auf Kaltstart
- Verdeckter, herausziehbarer Auslauf

 Herauszieh-/ abnehmbare Brause bzw. Auslauf

## METALLISCHE OBERFLÄCHE

 Edelstahl gebürstet 526614

## IM LIEFERUMFANG ENTHALTEN

- 190° schwenkbarer Auslauf für größere Reichweite
- Ø 35 mm Hahnloch erforderlich
- Mit Keramikscheibenkartusche
- Patentierter Strahlregler für deutlich reduzierte Verkalkung
- Brause aus Kunststoff
- Versteckter Sprühstrahl mit rückwärtigem Führungsstift
- Nylonummantelter Sprühschlauch
- Schlauchgewicht für sicheren Rückzug
- Flexible Anschlussrohre, 700 mm lang und 3/8"-Mutter
- Stabilisierungsplatte zur Erhöhung der Stabilität der Armatur beim Einbau in Edelstahlspülen
- Mit Rückschlagventil und somit garantiert rückflussfrei nach EN 1717

## TECHNISCHE ZEICHNUNG

Durchflussmenge 9.9 l/min bei 3 bar Druck

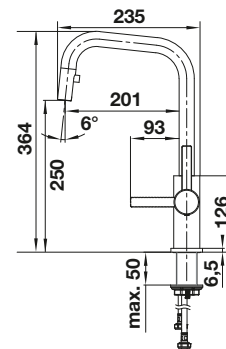

# JANDORA



- Hochwertige Ausführung in massivem Edelstahl, Oberfläche gebürstet
- Klares Armaturendesign für moderne Küchen
- Hoher Auslauf für leichtes Befüllen von Töpfen und Vasen
- Größere Gestaltungsfreiheit bei Einbau vor Rückwand durch Bedienhebel mit senkrechter Nullstellung
- Energiesparend: Grundeinstellung des Bedienhebels auf Kaltstart
- Auch mit herausziehbarem Auslauf erhältlich

 Rohauslauf

## METALLISCHE OBERFLÄCHE

 Edelstahl gebürstet 526615

## IM LIEFERUMFANG ENTHALTEN

- 360° schwenkbarer Auslauf für größere Reichweite
- Ø 35 mm Armaturenbohrung erforderlich
- Mit Keramik-Scheibenkartusche
- Patentierter Strahlregler für deutlich reduzierte Verkalkung
- Flexible Anschlussrohre, 700 mm lang und 3/8"-Mutter
- Stabilisierungsplatte zur Erhöhung der Stabilität der Armatur beim Einbau in Edelstahlspülen

## TECHNISCHE ZEICHNUNG

Durchflussmenge 14 l/min bei 3 bar Druck

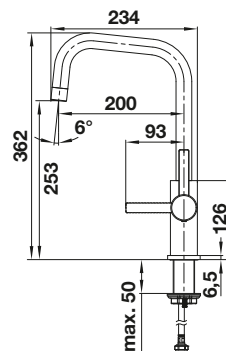



- Schlanke Armatur in ästhetischem Design
- Ausziehbarer Brauseschlauch mit doppeltem Strahlbild für mehr Reichweite und Komfort
- Besonders geeignet für kompakte Spülen
- Um 120° schwenkbarer Auslauf für größere Reichweite



Auch in Niederdruck erhältlich



Herauszieh-/ abnehmbare Brause bzw. Auslauf



Umschaltbare Brause

## METALLISCHE OBERFLÄCHE



chrom

Hochdruck  
Niederdruck

527961 \*\*  
527968 \*\*

## TECHNISCHE ZEICHNUNG

Durchflussmenge 7.65 (Hochdruck) / 4.36 (Niederdruck) l/min bei 3 bar Druck

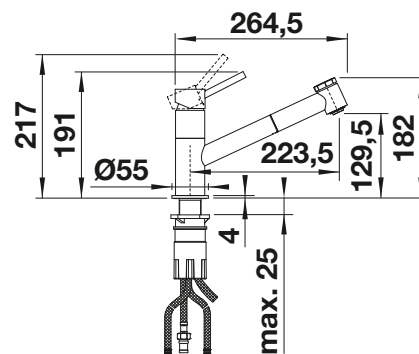

## IM LIEFERUMFANG ENTHALTEN

- Ø 35 mm Hahnloch erforderlich
- Mit Keramik-Kartusche
- Patentierter Strahlregler für deutlich reduzierte Verkalkung
- Brause aus Kunststoff
- Brauseschlauch mit Nylonummantelung
- Schlauchgewicht für sicheren Rückzug
- Flexible Anschlussrohre, 500 mm lang und 3/8"-Mutter
- Stabilisierungsplatte zur Erhöhung der Standfestigkeit der Armatur beim Einbau in Edelstahlspülen
- Mit Rückflussverhinderer und somit garantiert rückflussfrei nach EN 1717

\*\* LIEFERBAR AB MÄRZ 2025

## EMPFEHLUNG OPTIONALES ZUBEHÖR

Schmutzfilter für Eckventil  
128434

Schlauchführung für  
Küchenarmaturen  
511920



## EMPFEHLUNG SPÜLMITTELSPENDER

LATO Spülmittelspender

siehe Seite 413



## EMPFEHLUNG ZUGKNOPF



- Schlanke Armatur in ästhetischem Design
- Ausziehbarer Brauseschlauch mit doppeltem Strahlbild für mehr Reichweite und Komfort
- Besonders geeignet für kompakte Spülen
- Um 120° schwenkbarer Auslauf für größere Reichweite
- Farbvariante zur perfekten Abstimmung mit SILGRANIT-Spülen und -Becken



Herauszieh-/ abnehmbare Brause bzw. Auslauf



Umschaltbare Brause

## SILGRANIT-LOOK ZWEIFARBIG

	silgranitschwarz/chrom	527963 **
	anthrazit/chrom	527962 **
	vulkangrau/chrom	527967 **
	silgranitweiß/chrom	527964 **
	softweiß/chrom	527966 **
	cafe/chrom	527965 **

## TECHNISCHE ZEICHNUNG

Durchflussmenge 7.65 l/min bei 3 bar Druck

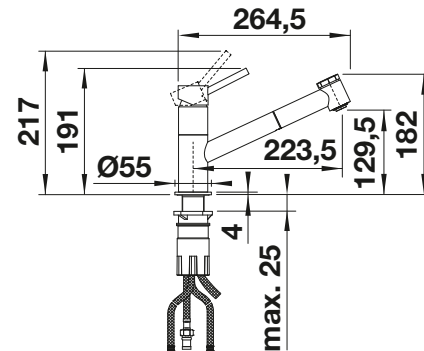

## IM LIEFERUMFANG ENTHALTEN

- Ø 35 mm Hahnlochbohrung erforderlich
- Mit Keramikscheibenkartusche
- Patentierter Strahlregler für deutlich reduzierte Verkalkung
- Brausekopf aus Kunststoff
- Nylonummantelter Brauseschlauch
- Schlauchgewicht für sicheren Rückzug
- Flexible Anschlussrohre, 500 mm lang und 3/8"-Mutter
- Stabilisierungsplatte zur Erhöhung der Standfestigkeit der Armatur beim Einbau in Edelstahlspülen
- Mit Rückflussverhinderer und somit garantiert rückflussfrei nach EN 1717

\*\* LIEFERBAR AB MÄRZ 2025

## EMPFEHLUNG OPTIONALES ZUBEHÖR

Schmutzfilter für Eckventil  
128434

Schlauchführung für  
Küchenarmaturen  
511920



## EMPFEHLUNG SPÜLMITTELSPENDER

LATO Spülmittelspender

siehe Seite 413

## EMPFEHLUNG ZUGKNOPF



# KANO-S



- Schlanke Armatur in ästhetischem Design
- Ausführung in schwarz matt für eine genaue Abstimmung auf das Umfeld
- Mit herausziehbarem Auslauf
- Besonders für kompakte Spülen geeignet
- Erweiterter Aktionsradius durch 120° schwenkbaren Auslauf

 Auch in Niederdruck erhältlich

 Herauszieh-/ abnehmbare Brause bzw. Auslauf

## METALLISCHE OBERFLÄCHE

	chrom	Hochdruck Niederdruck	521503 527648
---	-------	--------------------------	------------------

## SONDERFARBE

	schwarz matt	Hochdruck Niederdruck	526668 527653
---	--------------	--------------------------	------------------

## TECHNISCHE ZEICHNUNG

Durchflussmenge 9.3 (Hochdruck) / 4.51 (Niederdruck) l/min bei 3 bar Druck

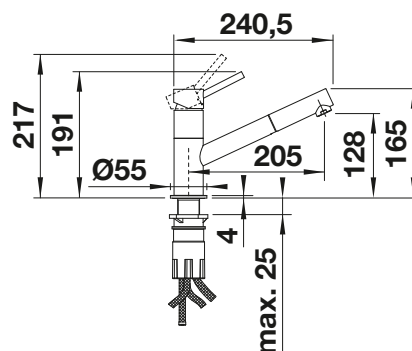

## IM LIEFERUMFANG ENTHALTEN

- 120° schwenkbarer Auslauf für größere Reichweite
- Ø 35 mm Armaturenbohrung erforderlich
- Mit Keramik-Scheibenkartusche
- Patentierter Strahlregler für deutlich reduzierte Verkalkung
- Brause aus Kunststoff
- Schlauch mit Nylonummantelung
- Schlauchgewicht für sicheren Rückzug
- Flexible Anschlussrohre, 500 mm lang und 3/8"-Mutter
- Stabilisierungsplatte zur Erhöhung der Standfestigkeit der Armatur beim Einbau in Edelstahlspülen
- Mit Rückflussverhinderer und somit garantiert rückflussgesichert nach EN 1717

## EMPFEHLUNG OPTIONALES ZUBEHÖR

Schmutzfilter für Eckventil

128434



Strahlreglerset mit Klar- und Perlstrahlregler für Hochdruck-Armaturen, inkl. Serviceschlüssel

521746



Schlauchführung für Küchenarmaturen

511920



## EMPFEHLUNG SPÜLMITTELSPENDER

LATO Spülmittelspender

siehe Seite 413



## EMPFEHLUNG ZUGKNOPF

# KANO-S



- Schlanke Armatur in ästhetischen Design
- Mit herausziehbarem Auslauf
- Besonders für kompakte Spülen geeignet
- Erweiterter Aktionsradius durch 120° schwenkbaren Auslauf
- Color-Ausführung in perfekter Abstimmung zu farbigen Spülen und Becken aus SILGRANIT



Auch in Niederdruck erhältlich



Herauszieh-/ abnehmbare Brause bzw. Auslauf

## SILGRANIT-LOOK ZWEIFARBIG

	silgranitschwarz/ chrom	Hochdruck Niederdruck	526174 527652
	anthrazit/chrom	Hochdruck Niederdruck	525038 527649
	vulkangrau/chrom	Hochdruck Niederdruck	526952 527654
	silgranitweiß/ chrom	Hochdruck Niederdruck	525040 527650
	softweiß/chrom	Hochdruck Niederdruck	526953 527655
	cafe/chrom	Hochdruck Niederdruck	525043 527651

## TECHNISCHE ZEICHNUNG

Durchflussmenge 9.3 (Hochdruck) / 4.51 (Niederdruck) l/min bei 3 bar Druck

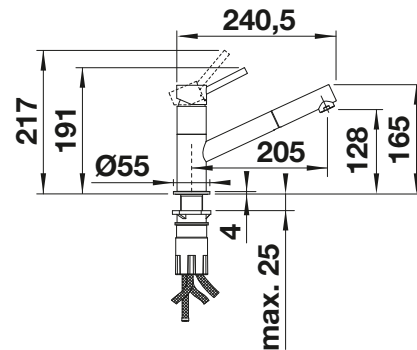

## IM LIEFERUMFANG ENTHALTEN

- Ø 35 mm Armaturenbohrung erforderlich
- Mit Keramik-Scheibenkartusche
- Patentierter Strahlregler für deutlich reduzierte Verkalkung
- Brause aus Kunststoff
- Nylonummantelter Brauseschlauch
- Schlauchgewicht für sicheren Rückzug
- Flexible Anschlussrohre, 500 mm lang und 3/4"-Mutter
- Stabilisierungsplatte zur Erhöhung der Standfestigkeit der Armatur beim Einbau in Edelstahlspülen
- Mit Rückflussverhinderer und damit garantiert rückflussfrei nach EN 1717

## EMPFEHLUNG OPTIONALES ZUBEHÖR

Schmutzfilter für Eckventil

128434



Strahlreglerset mit Klar- und Perlstrahlregler für Hochdruck-Armaturen, inkl. Serviceschlüssel

521746



Schlauchführung für Küchenarmaturen

511920



## EMPFEHLUNG SPÜLMITTELSPENDER

LATO Spülmittelspender

siehe Seite 413



## EMPFEHLUNG ZUGKNOPF





- Schlanke Armatur in ästhetischem Design
- Besonders für kompakte Spülen geeignet

 Auch in Niederdruck erhältlich

 Rohrauslauf

## METALLISCHE OBERFLÄCHE

	chrom	Hochdruck Niederdruck	521502 527647
---	-------	--------------------------	------------------

## SONDERFARBE

	schwarz matt		526667
---	--------------	--	--------

## TECHNISCHE ZEICHNUNG

Durchflussmenge 15.21 (Hochdruck) / 4.36 (Niederdruck) l/min bei 3 bar Druck

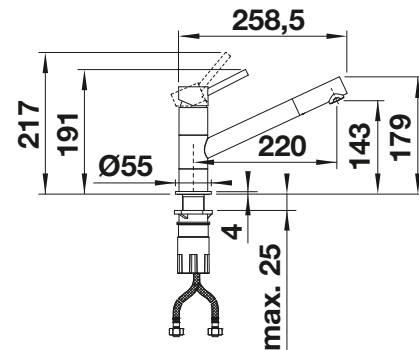

## IM LIEFERUMFANG ENTHALTEN

- 360° schwenkbarer Auslauf für größere Reichweite
- Ø 35 mm Armaturenbohrung erforderlich
- Mit Keramikscheiben-Kartusche
- Patentierter Strahlregler für deutlich reduzierte Verkalkung
- Flexible Anschlussrohre, 500 mm lang und 3/8"-Mutter
- Stabilisierungsplatte zur Erhöhung der Standfestigkeit der Armatur beim Einbau in Edelstahlspülen

## EMPFEHLUNG OPTIONALES ZUBEHÖR

Schmutzfilter für Eckventil

128434



## EMPFEHLUNG SPÜLMITTELSPENDER

LATO Spülmittelspender

siehe Seite 413



## EMPFEHLUNG ZUGKNOPF

# KANO



- Schlanke Armatur in ästhetischem Design
- Besonders für kompakte Spülen geeignet
- Color-Ausführung in perfekter Abstimmung zu farbigen Spülen und Becken aus SILGRANIT

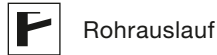

## SILGRANIT-LOOK ZWEIFARBIG

	silgranitschwarz/chrom	526175
	anthrazit/chrom	525028
	vulkangrau/chrom	526950
	silgranitweiß/chrom	525030
	softweiß/chrom	526951
	cafe/chrom	525033

## TECHNISCHE ZEICHNUNG

Durchflussmenge 15.21 l/min bei 3 bar Druck

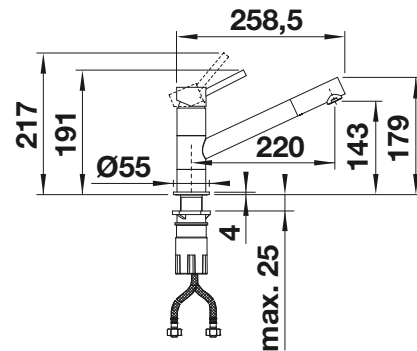

## IM LIEFERUMFANG ENTHALTEN

- 360° schwenkbarer Auslauf für größere Reichweite
- Ø 35 mm Armaturenbohrung erforderlich
- Mit Keramikscheiben-Kartusche
- Patentierter Strahlregler für deutlich reduzierte Verkalkung
- Flexible Anschlussrohre, 500 mm lang und 3/8“-Mutter
- Stabilisierungsplatte zur Erhöhung der Standfestigkeit der Armatur beim Einbau in Edelstahlspülen

## EMPFEHLUNG OPTIONALES ZUBEHÖR

Schmutzfilter für Eckventil

128434



## EMPFEHLUNG SPÜLMITTELSPENDER

LATO Spülmittelspender

siehe Seite 413



## EMPFEHLUNG ZUGKNOPF

# MIDA-S



- Sanft geschwungener Auslauf auf schlankem, geraden Körper
- Für leichtes Befüllen von Töpfen und Vasen
- Besonders für kompakte Spülen geeignet
- Herausziehbarer Auslauf



Herauszieh-/ abnehmbare  
Brause bzw. Auslauf

## METALLISCHE OBERFLÄCHE

 chrom 521454

## SILGRANIT-LOOK

 silgranitschwarz 526146

 anthrazit 521455

 vulkangrau 526967

 silgranitweiß 521457

 softweiß 526968

 cafe 521461

## SONDERFARBE

 schwarz matt 526653

## TECHNISCHE ZEICHNUNG

Durchflussmenge 10 l/min bei 3 bar Druck

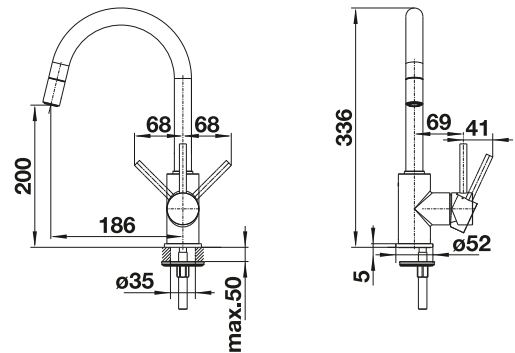

## IM LIEFERUMFANG ENTHALTEN

- 360° schwenkbarer Auslauf für größere Reichweite
- Ø 35 mm Armaturenbohrung erforderlich
- Mit Keramik-Scheibenkartusche
- Patentierter Strahlregler für deutlich reduzierte Verkalkung
- Brause aus Kunststoff
- Nylonummantelter Brauseschlauch
- Schlauchgewicht für sicheren Rückzug
- Flexible Anschlussrohre, 500 mm lang und 3/4"-Mutter
- Stabilisierungsplatte zur Erhöhung der Standfestigkeit der Armatur beim Einbau in Edelstahlspülen
- Mit Rückflussverhinderer und somit garantiert rückflussfrei nach EN 1717

## EMPFEHLUNG OPTIONALES ZUBEHÖR

Schmutzfilter für Eckventil  
128434

Schlauchführung für  
Küchenarmaturen  
511920



## EMPFEHLUNG SPÜLMITTELSPENDER

LATO Spülmittelspender

siehe Seite 413



## EMPFEHLUNG ZUGKNOPF



- Sanft geschwungener Auslauf auf schlankem Körper
- Für leichtes Befüllen von hohen Töpfen und Vasen

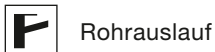

## METALLISCHE OBERFLÄCHE

	chrom	517742
---	-------	--------

## SILGRANIT-LOOK

	silgranitschwarz	526145
---	------------------	--------

	anthrazit	519415
---	-----------	--------

	vulkangrau	526965
--	------------	--------

	silgranitweiß	519418
---	---------------	--------

	softweiß	526966
---	----------	--------

	cafe	519423
---	------	--------

## SONDERFARBE

	schwarz matt	526649
---	--------------	--------

## TECHNISCHE ZEICHNUNG

Durchflussmenge 15.12 l/min bei 3 bar Druck

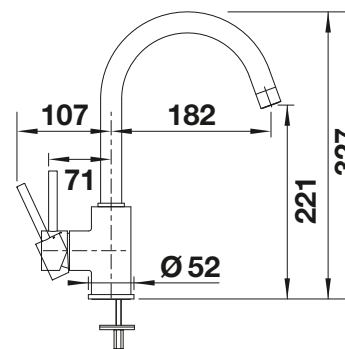

## IM LIEFERUMFANG ENTHALTEN

- 360° schwenkbarer Auslauf für größere Reichweite
- Ø 35 mm Armaturenbohrung erforderlich
- Mit Keramikscheiben-Kartusche
- Patentierter Strahlregler für deutlich reduzierte Verkalkung
- Flexible Anschlussrohre, 500 mm lang und 3/8"-Mutter
- Stabilisierungsplatte zur Erhöhung der Standfestigkeit der Armatur beim Einbau in Edelstahlspülen

## EMPFEHLUNG OPTIONALES ZUBEHÖR

Schmutzfilter für Eckventil

128434



Strahlreglerset mit Klar- und Perlstrahlregler für Hochdruck-Armaturen, inkl. Serviceschlüssel  
521746



## EMPFEHLUNG SPÜLMITTELSPENDER

LATO Spülmittelspender

siehe Seite 413



## EMPFEHLUNG ZUGKNOPF

# MILA-S



- Schlanker Körper mit geradlinigem Auslauf
- Mit herausziehbarem Auslauf
- Für leichtes Befüllen von hohen Töpfen und Vasen



Auch in Niederdruck erhältlich



Herauszieh-/ abnehmbare Brause bzw. Auslauf

## METALLISCHE OBERFLÄCHE

	chrom	Hochdruck Niederdruck	519810 521466
---	-------	--------------------------	------------------

## SONDERFARBE

	schwarz matt		526660
---	--------------	--	--------

## TECHNISCHE ZEICHNUNG

Durchflussmenge 10.2 (Hochdruck) / 7 (Niederdruck) l/min bei 3 bar Druck

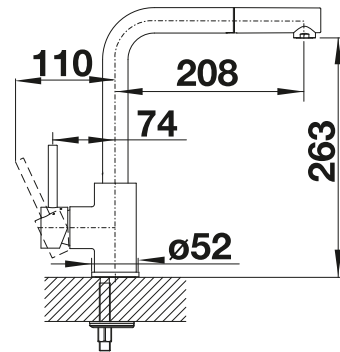

## IM LIEFERUMFANG ENTHALTEN

- 360° schwenkbarer Auslauf für größere Reichweite
- Ø 35 mm Armaturenbohrung erforderlich
- Mit Keramik-Scheibenkartusche
- Patentierter Strahlregler für deutlich reduzierte Verkalkung
- Brause aus Kunststoff
- Nylonummantelter Brauseschlauch
- Schlauchgewicht für sicheren Rückzug
- Flexible Anschlussrohre, 500 mm lang und 3/8"-Mutter
- Stabilisierungsplatte zur Erhöhung der Standfestigkeit der Armatur beim Einbau in Edelstahlspülen
- Mit Rückflussverhinderer und damit garantiert rücklaufsicher nach EN 1717

## EMPFEHLUNG OPTIONALES ZUBEHÖR

Schmutzfilter für Eckventil	Strahlreglerset mit Klar- und Perlstrahlregler für Hochdruck-Armaturen, inkl. Serviceschlüssel	Schlauchführung für Küchenarmaturen
128434	521746	511920



## EMPFEHLUNG SPÜLMITTELSPENDER

LATO Spülmittelspender

siehe Seite 413



## EMPFEHLUNG ZUGKNOPF



- Schlanker Körper mit geradlinigem Auslauf
- Für leichtes Befüllen von hohen Töpfen und Vasen



**F** Rohrauslauf

## METALLISCHE OBERFLÄCHE

 chrom 519414

## SONDERFARBE

 schwarz matt 526657

## TECHNISCHE ZEICHNUNG

Durchflussmenge 14.4 l/min bei 3 bar Druck

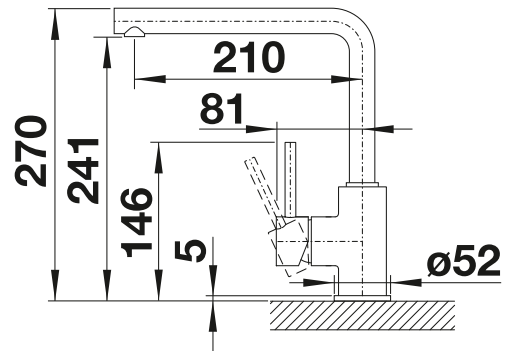

## IM LIEFERUMFANG ENTHALTEN

- 360° schwenkbarer Auslauf für größere Reichweite
- Ø 35 mm Armaturenbohrung erforderlich
- Mit Keramikscheiben-Kartusche
- Patenteder Strahlregler für deutlich reduzierte Verkalkung
- Flexible Anschlussrohre, 500 mm lang und 3/8"-Mutter
- Stabilisierungsplatte zur Erhöhung der Standfestigkeit der Armatur beim Einbau in Edelstahlspülen

## EMPFEHLUNG OPTIONALES ZUBEHÖR

Schmutzfilter für Eckventil

128434



## EMPFEHLUNG SPÜLMITTELSPENDER

LATO Spülmittelspender

siehe Seite 413



## EMPFEHLUNG ZUGKNOPF



- Schlanker Körper mit J-förmigem Auslauf
- Für leichtes Befüllen von hohen Töpfen und Vasen



**F** Rohrauslauf

## METALLISCHE OBERFLÄCHE

 chrom 519413

## SONDERFARBE

 schwarz matt 526665

## TECHNISCHE ZEICHNUNG

Durchflussmenge 15 l/min bei 3 bar Druck

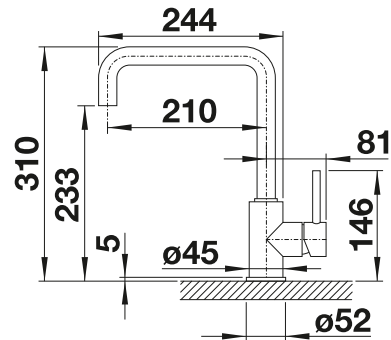

## IM LIEFERUMFANG ENTHALTEN

- 360° schwenkbarer Auslauf für größere Reichweite
- Ø 35 mm Armaturenbohrung erforderlich
- Mit Keramikscheiben-Kartusche
- Patentierter Strahlregler für deutlich reduzierte Verkalkung
- Flexible Anschlussrohre, 500 mm lang und 3/8“-Mutter
- Stabilisierungsplatte zur Erhöhung der Standfestigkeit der Armatur beim Einbau in Edelstahlspülen

## EMPFEHLUNG OPTIONALES ZUBEHÖR

Schmutzfilter für Eckventil

128434



Strahlreglerset mit Klar- und Perlstrahlregler für Hochdruck-Armaturen, inkl. Serviceschlüssel 521746



## EMPFEHLUNG SPÜLMITTELSPENDER

LATO Spülmittelspender

siehe Seite 413



## EMPFEHLUNG ZUGKNOPF

# BLANCOWEGA-S II



- Einhebelarmatur für leichte Bedienung und flexible Küchenplanung
- Herausziehbare Zweistrahlblause für einfaches Wechseln von Perlstrahl auf Brausestrahl
- Besonders geeignet für kompakte Spülen und Becken
- Auch als Color-Ausführung in optischer Abstimmung zu farbigen Spülen und Becken aus SILGRANIT



Auch in Niederdruck erhältlich



Herauszieh-/ abnehmbare Brause bzw. Auslauf



Umschaltbare Brause

## METALLISCHE OBERFLÄCHE



chrom

Hochdruck  
Niederdruck

526416  
526417

## TECHNISCHE ZEICHNUNG

Durchflussmenge 9.23 (Hochdruck) / 4.89 (Niederdruck) l/min bei 3 bar Druck

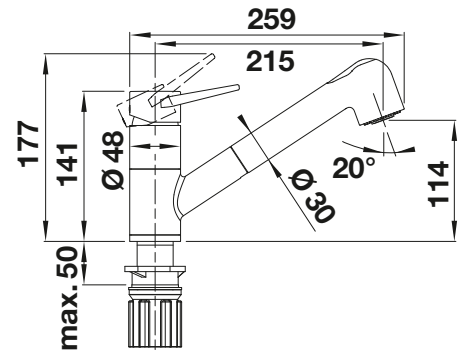

## IM LIEFERUMFANG ENTHALTEN

- 180° schwenkbarer Auslauf für größere Reichweite
- Ø 35 mm Armaturenbohrung erforderlich
- Mit Keramik-Scheibenkartusche
- Brause aus Kunststoff
- Nylonummantelter Brauseschlauch
- Schlauchgewicht für zuverlässigen Rückzug
- Flexible Anschlussrohre, 700 mm lang und 3/4"-Mutter
- Stabilisierungsplatte zur Erhöhung der Standfestigkeit der Armatur beim Einbau in Edelstahlspülen
- Mit Rückschlagventil und damit garantiert rücklaufsicher nach EN 1717

## EMPFEHLUNG OPTIONALES ZUBEHÖR

Schmutzfilter für Eckventil

128434



Strahlregler mit Klar- und Perlstrahlregler für Hochdruck-Armaturen, inkl. Serviceschlüssel

521746



Schlauchführung für Küchenarmaturen

511920



## EMPFEHLUNG SPÜLMITTELSPENDER

LATO Spülmittelspender

siehe Seite 413



## EMPFEHLUNG ZUGKNOPF



# BLANCOWEGA-S II



- Einhebelarmatur für leichte Bedienung und flexible Küchenplanung
- Herausziehbare Zweistrahlblause für einfaches Wechseln von Perlstrahl auf Brausestrahl
- Besonders geeignet für kompakte Spülen und Becken
- Color-Ausführung in optischer Abstimmung zu farbigen Spülen und Becken aus SILGRANIT



Herauszieh-/ abnehmbare Brause bzw. Auslauf



Umschaltbare Brause

## SILGRANIT-LOOK ZWEIFARBIG

	silgranitschwarz/chrom	526428
	anthrazit/chrom	526420
	vulkangrau/chrom	526983
	silgranitweiß/chrom	526421
	softweiß/chrom	526982

## TECHNISCHE ZEICHNUNG

Durchflussmenge 9.23 l/min bei 3 bar Druck

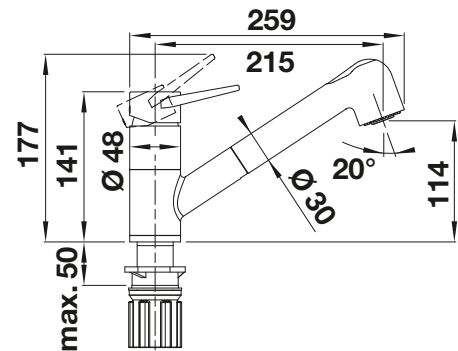

## IM LIEFERUMFANG ENTHALTEN

- 180° schwenkbarer Auslauf für größere Reichweite
- Ø 35 mm Armaturenbohrung erforderlich
- Mit Keramik-Scheibenkartusche
- Patentierter Strahlregler für deutlich reduzierte Verkalkung
- Brause aus Kunststoff
- Nylonummantelter Brauseschlauch
- Schlauchgewicht für sicheren Rückzug
- Flexible Anschlussrohre, 700 mm lang und 3/4"-Mutter
- Stabilisierungsplatte zur Erhöhung der Standfestigkeit der Armatur beim Einbau in Edelstahlspülen
- Mit Rückflussverhinderer und damit garantiert rückflussfrei nach EN 1717

## EMPFEHLUNG OPTIONALES ZUBEHÖR

Schmutzfilter für Eckventil

128434



Strahlreglerset mit Klar- und Perlstrahlregler für Hochdruck-Armaturen, inkl. Serviceschlüssel

521746



Schlauchführung für Küchenarmaturen

511920



## EMPFEHLUNG SPÜLMITTELSPENDER

LATO Spülmittelspender

siehe Seite 413



## EMPFEHLUNG ZUGKNOPF

# BLANCOWEGA II



- Kopfhebelarmatur für flexible Planung und leichte Bedienung
- Besonders geeignet für kompakte Spülen und Becken
- Auch als Color-Ausführung in optischer Abstimmung zu farbigen Spülen und Becken aus SILGRANIT

 Auch in Niederdruck erhältlich

 Rohrauslauf

## METALLISCHE OBERFLÄCHE

 chrom	Hochdruck	526402
	Niederdruck	526403

## TECHNISCHE ZEICHNUNG

Durchflussmenge 14.98 (Hochdruck) / 5.28 (Niederdruck) l/min bei 3 bar Druck

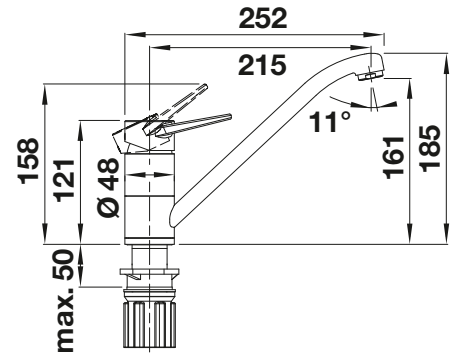

## IM LIEFERUMFANG ENTHALTEN

- 180° schwenkbarer Auslauf für größere Reichweite
- Ø 35 mm Armaturenbohrung erforderlich
- Mit Keramikscheibenkartusche
- Patentierter Strahlregler für deutlich reduzierte Verkalkung
- Flexible Anschlussrohre, 500 mm lang und 3/4"-Mutter
- Stabilisierungsplatte zur Erhöhung der Stabilität der Armatur beim Einbau in Edelstahlspülen

## EMPFEHLUNG OPTIONALES ZUBEHÖR

Schmutzfilter für Eckventil

128434



Strahlregler mit Klar- und Perlstrahlregler für Hochdruck-Armaturen, inkl. Serviceschlüssel

521746



## EMPFEHLUNG SPÜLMITTELSPENDER

LATO Spülmittelspender

siehe Seite 413



## EMPFEHLUNG ZUGKNOPF

# BLANCOWEGA II



- Kopfhebelarmatur für flexible Planung und leichte Bedienung
- Besonders geeignet für kompakte Spülen und Becken
- Color-Ausführung in optischer Abstimmung zu farbigen Spülen und Becken aus SILGRANIT

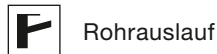

## SILGRANIT-LOOK ZWEIFARBIG

	silgranitschwarz/chrom	526415
	anthrazit/chrom	526407
	vulkangrau/chrom	526981
	silgranitweiß/chrom	526408
	softweiß/chrom	526980

## TECHNISCHE ZEICHNUNG

Durchflussmenge 14.98 l/min bei 3 bar Druck

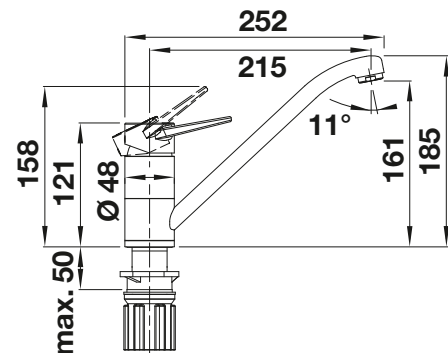

## IM LIEFERUMFANG ENTHALTEN

- 180° schwenkbarer Auslauf für größere Reichweite
- Ø 35 mm Armaturenbohrung erforderlich
- Mit Keramikscheibenkartusche
- Patentierter Strahlregler für deutlich reduzierte Verkalkung
- Flexible Anschlussrohre, 500 mm lang und 3/8"-Mutter
- Stabilisierungsplatte zur Erhöhung der Stabilität der Armatur beim Einbau in Edelstahlspülen

## EMPFEHLUNG OPTIONALES ZUBEHÖR

Schmutzfilter für Eckventil

128434



Strahlregler mit Klar- und Perlstrahlregler für Hochdruck-Armaturen, inkl. Serviceschlüssel

521746



## EMPFEHLUNG SPÜLMITTELSPENDER

LATO Spülmittelspender

siehe Seite 413





## EMPFEHLUNG ZUGKNOPF

# DARAS-S



- Zeitlos-klassische Küchenarmatur
- Hoher, langer Auslauf
- Einsteigermodell
- Mit herausziehbarem Auslauf
- Für kleine Spülen geeignet
- In chrom und vielen trendstarken, qualitativ hochwertigen SILGRANIT-Farben erhältlich

 Auch in Niederdruck erhältlich

 Herauszieh-/ abnehmbare Brause bzw. Auslauf

## METALLISCHE OBERFLÄCHE

	chrom	Hochdruck Niederdruck	517731 519724
---	-------	--------------------------	------------------

## SILGRANIT-LOOK

	silgranitschwarz		526153
	anthrazit		517732
	vulkangrau		526936
	silgranitweiß		517735
	softweiß		526937
	cafe		517740

## TECHNISCHE ZEICHNUNG

Durchflussmenge 9.1 / 6.2 (Niederdruck) / 10.6 (Hochdruck) l / min bei 3 bar Druck

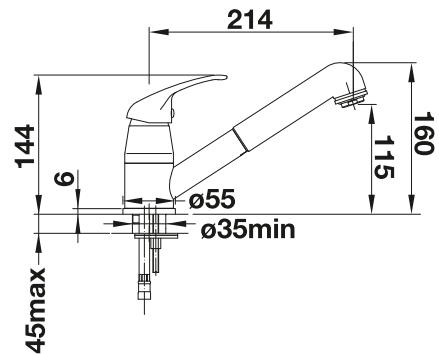

## IM LIEFERUMFANG ENTHALTEN

- 90° schwenkbarer Auslauf
- Ø 35 mm Armaturenbohrung erforderlich
- Mit Keramik-Scheibenkartusche
- Patentierter Strahlregler für deutlich reduzierte Verkalkung
- Brause aus Kunststoff
- Nylonummantelter Brauseschlauch
- Schlauchgewicht für sicheren Rückzug
- Flexible Anschlussrohre, 500 mm lang und 3/8"-Mutter
- Stabilisierungsplatte zur Erhöhung der Standfestigkeit der Armatur beim Einbau in Edelstahlspülen
- Mit Rückflussverhinderer und somit garantiert rückflussfrei nach EN 1717

## EMPFEHLUNG OPTIONALES ZUBEHÖR

Schmutzfilter für Eckventil	Strahlreglerset mit Klar- und Perlstrahlregler für Hochdruck-Armaturen, inkl. Serviceschlüssel	Schlauchführung für Küchenarmaturen
128434	521746	511920



## EMPFEHLUNG SPÜLMITTELSPENDER

LATO Spülmittelspender

siehe Seite 413



## EMPFEHLUNG ZUGKNOPF

# DARAS



- Zeitlos-klassische Küchenarmatur
- Hoher, langer Auslauf
- Einsteigermodell
- Für kleine Spülen geeignet
- In chrom und vielen trendstarken, qualitativ hochwertigen SILGRANIT-Farben erhältlich







 Auch in Niederdruck erhältlich

 Rohrauslauf

## METALLISCHE OBERFLÄCHE

	chrom	Hochdruck Niederdruck	517720 519723
---	-------	--------------------------	------------------

## SILGRANIT-LOOK

	silgranitschwarz		526152
	anthrazit		517721
	vulkangrau		526934
	silgranitweiß		517724
	softweiß		526935
	cafe		517729

## TECHNISCHE ZEICHNUNG

Durchflussmenge 15.4 (Hochdruck) / 6.2 (Niederdruck) l/min bei 3 bar Druck

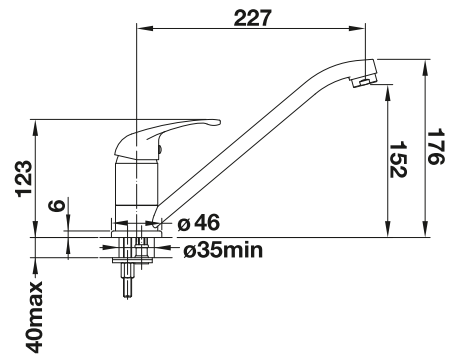

## IM LIEFERUMFANG ENTHALTEN

- 360° schwenkbarer Auslauf für größere Reichweite
- Ø 35 mm Armaturenbohrung erforderlich
- Mit Keramik-Scheibenkartusche
- Patentierter Strahlregler für deutlich reduzierte Verkalkung
- Flexible Anschlussrohre, 500 mm lang und 3/4"-Mutter
- Stabilisierungsplatte zur Erhöhung der Standfestigkeit der Armatur beim Einbau in Edelstahlspülen

## EMPFEHLUNG OPTIONALES ZUBEHÖR

Schmutzfilter für Eckventil	Strahlregler mit Klar- und Perlstrahlregler für Hochdruck-Armaturen, inkl. Serviceschlüssel
128434	521746



## EMPFEHLUNG SPÜLMITTELSPENDER

LATO Spülmittelspender

siehe Seite 413



## EMPFEHLUNG ZUGKNOPF

# ELOSCOPE-F II



- Für die Montage vor dem Fenster
- Klares, kompromissloses Design für wegweisende Küchengestaltung
- Für die Montage vor dem Fenster
- Hoher Auslauf erleichtert das Befüllen von Töpfen und Vasen
- Einfach von Hand versenkbar
- Nur 3 cm Mindestabstand zwischen Spüle und Fensterflügel erforderlich



Rohrauslauf



Vorfensterarmatur



## METALLISCHE OBERFLÄCHE



chrom

516672

## TECHNISCHE ZEICHNUNG

Durchflussmenge 11.5 l/min bei 3 bar Druck

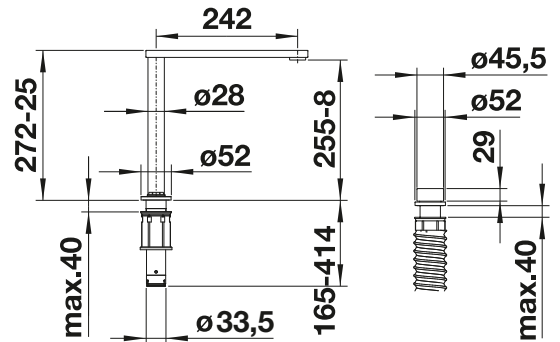

## IM LIEFERUMFANG ENTHALTEN

- 360° schwenkbarer Auslauf für größere Reichweite
- 2 x 35 mm Ø benötigte Hahnlochbohrungen für Armatur und Bedienhebel
- Mit Keramikscheiben-Kartusche
- Patentierter Strahlregler für deutlich reduzierte Verkalkung
- Flexible Anschlussrohre, 700 mm lang und 3/4"-Mutter
- Stabilisierungsplatte zur Erhöhung der Standfestigkeit der Armatur beim Einbau in Edelstahlspülen
- Nicht kompatibel mit IF/A-Modellen

## EMPFEHLUNG OPTIONALES ZUBEHÖR

Schmutzfilter für Eckventil

128434



## EMPFEHLUNG SPÜLMITTELSPENDER

PIONA Spülmittelspender

siehe Seite 412



## EMPFEHLUNG ZUGKNOPF

# ALTA-S-F II



- Einhebelarmatur in schlankem, ästhetischem Design
- Zur Installation vor einem Fenster
- Einfaches Öffnen der Fenster: Heben Sie die Armatur senkrecht nach oben und legen Sie sie auf eine Seite.
- Hoher Auslauf zum einfachen Befüllen von großen Töpfen und Vasen
- Schlauchbrause mit zwei wählbaren Strahlarten



Herauszieh-/ abnehmbare Brause bzw. Auslauf



Umschaltbare Brause



Vorfensterarmatur

## METALLISCHE OBERFLÄCHE



chrom

527557

## IM LIEFERUMFANG ENTHALTEN

- 140° schwenkbarer Auslauf für größere Reichweite
- Ø 35 mm Hahnloch erforderlich
- Einfache und schnelle Profi-Mischbatterie-Installation mit dem BLANCOLock
- Mit Keramik-Scheibenkartusche
- Klarstrahl-Bestrahlung aus Metall
- Nylonummantelter Brauseschlauch
- Schlauchgewicht für zuverlässigen Rückzug
- Flexible Anschlussrohre, 950 mm lang und 3/8"-Mutter
- Stabilisierungsplatte zur Erhöhung der Standfestigkeit der Armatur beim Einbau in Edelstahlspülen
- Mit Rückschlagventil und somit garantiert rücklaufsicher nach EN 1717

## TECHNISCHE ZEICHNUNG

Durchflussmenge 7.3 l/min bei 3 bar Druck

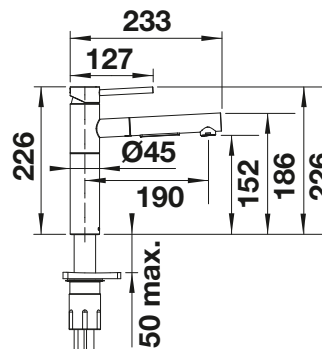

# ALTA-F II



- Einhebelarmatur in schlankem, ästhetischem Design
- Zur Installation vor einem Fenster
- Einfaches Öffnen der Fenster: Heben Sie die Armatur senkrecht nach oben und legen Sie sie auf eine Seite.
- Hoher Auslauf zum einfachen Befüllen von großen Töpfen und Vasen



Rohauslauf



Vorfensterarmatur

## METALLISCHE OBERFLÄCHE



chrom

527542

## IM LIEFERUMFANG ENTHALTEN

- 360° schwenkbarer Auslauf für größere Reichweite
- Ø 35 mm Armaturenbohrung erforderlich
- Einfache und schnelle Profi-Mischbatterie-Installation mit dem BLANCOLock
- Mit Keramik-Scheibenkartusche
- Klarstrahl-Belüfter
- Flexible Anschlussrohre, 950 mm lang und 3/8"-Mutter
- Stabilisierungsplatte zur Erhöhung der Stabilität der Armatur beim Einbau in Edelstahlspülen

## TECHNISCHE ZEICHNUNG

Durchflussmenge 12.9 l/min bei 3 bar Druck

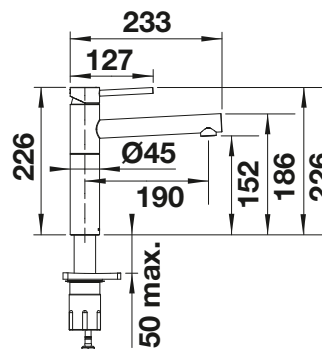

# LINUS-S-F



- Für die Montage vor dem Fenster
- Minimalistisches Design
- Einfache Bedienung: senkrecht hochheben und zur Seite legen
- Hoher Auslauf für leichtes Befüllen von Töpfen und Vasen
- Herausziehbarer Auslauf
- Mindestabstand zwischen Spüle und Fensterflügel 4,5 cm



Auch in Niederdruck erhältlich



Herauszieh-/ abnehmbare Brause bzw. Auslauf



Vorfensterarmatur

## METALLISCHE OBERFLÄCHE

	chrom	Hochdruck Niederdruck	514023 514276
---	-------	--------------------------	------------------

## SONDERFARBE

	schwarz matt		527523
---	--------------	--	--------

## TECHNISCHE ZEICHNUNG

Durchflussmenge 9.6 (Hochdruck) / 5 (Niederdruck) l/min bei 3 bar Druck

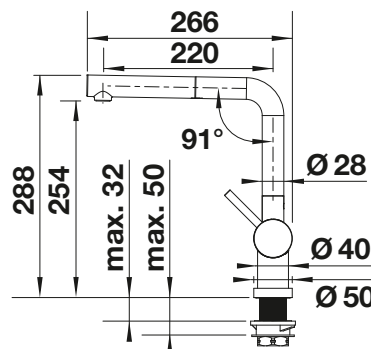

## IM LIEFERUMFANG ENTHALTEN

- 140° schwenkbarer Auslauf für größere Reichweite
- Ø 35 mm Armaturenbohrung erforderlich
- Mit Keramik-Scheibenkartusche
- Patentierter Strahlregler für deutlich reduzierte Verkalkung
- Brause aus Metall
- Metallummantelter Brauseschlauch
- BLANCO-Schlauchgewicht für größere Reichweite
- Flexible Anschlussrohre, 950 mm lang und 3/8"-Mutter
- Stabilisierungsplatte zur Erhöhung der Standfestigkeit der Armatur beim Einbau in Edelstahlspülen
- Mit Rückflussverhinderer und damit garantiert rückflussfrei nach EN 1717

## EMPFEHLUNG OPTIONALES ZUBEHÖR

Schmutzfilter für Eckventil	Strahlreglerset mit Klar- und Perlstrahlregler für Hochdruck-Armaturen, inkl. Serviceschlüssel	Schlauchführung für Küchenarmaturen
128434	521746	511920



## EMPFEHLUNG SPÜLMITTELSPENDER

LATO Spülmittelspender

siehe Seite 413



## EMPFEHLUNG ZUGKNOPF



# LINUS-F



- Für die Montage vor dem Fenster
- Minimalistisches Design
- Einfache Bedienung: senkrecht hochheben und zur Seite legen
- Hoher Auslauf für leichtes Befüllen von Töpfen und Vasen
- Hebel kann variabel links, mittig oder rechts positioniert werden
- Mindestabstand zwischen Spüle und Fensterflügel 2,5 cm



Auch in Niederdruck erhältlich



Rohrauslauf



Vorfensterarmatur

## METALLISCHE OBERFLÄCHE



chrom

Hochdruck  
Niederdruck

514025  
514277

## TECHNISCHE ZEICHNUNG

Durchflussmenge 14 (Hochdruck) / 5 (Niederdruck) l/min bei 3 bar Druck

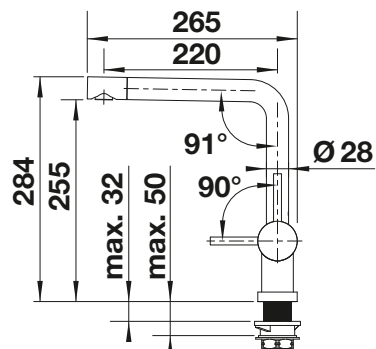

## IM LIEFERUMFANG ENTHALTEN

- 360° schwenkbarer Auslauf für größere Reichweite
- Ø 35 mm Armaturenbohrung erforderlich
- Mit Keramikscheiben-Kartusche
- Patentierter Strahlregler für deutlich reduzierte Verkalkung
- Flexible Anschlussrohre, 950 mm lang und 3/8"-Mutter
- Stabilisierungsplatte zur Erhöhung der Standfestigkeit der Armatur beim Einbau in Edelstahlspülen

## EMPFEHLUNG OPTIONALES ZUBEHÖR

Schmutzfilter für Eckventil

128434



Strahlreglerset mit Klar- und Perlstrahlregler für Hochdruck-Armaturen, inkl. Serviceschlüssel

521746



## EMPFEHLUNG SPÜLMITTELSPENDER

LATO Spülmittelspender

siehe Seite 413



## EMPFEHLUNG ZUGKNOPF

# LANORA-S-F



- Für die Montage vor dem Fenster
- Hochwertige Ausführung in massivem Edelstahl, Oberfläche gebürstet
- Klares Armaturendesign für moderne Küchen
- Hoher, herausziehbarer Auslauf für leichtes Befüllen von Töpfen und Vasen
- Größere Gestaltungsfreiheit bei Einbau vor Rückwand durch Bedienhebel mit senkrechter Nullstellung
- Energiesparend: Grundeinstellung des Bedienhebels auf Kaltstart
- Mindestabstand zwischen Spüle und Fensterflügel 4,5 cm



Herauszieh-/ abnehmbare  
Brause bzw. Auslauf



Vorfensterarmatur

## METALLISCHE OBERFLÄCHE



Edelstahl gebürstet

526180

## TECHNISCHE ZEICHNUNG

Durchflussmenge 6.8 l/min bei 3 bar Druck

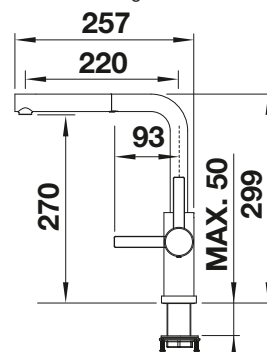

## IM LIEFERUMFANG ENTHALTEN

- 190° schwenkbarer Auslauf für größere Reichweite
- Ø 35 mm Armaturenbohrung erforderlich
- Mit Keramik-Scheibenkartusche
- Patentierter Strahlregler für deutlich reduzierte Verkalkung
- Brause aus Metall
- Nylonummantelter Brauseschlauch
- Schlauchgewicht für sicheren Rückzug
- Flexible Anschlussrohre, 950 mm lang und 3/8"-Mutter
- Stabilisierungsplatte zur Erhöhung der Standfestigkeit der Armatur beim Einbau in Edelstahlspülen
- Mit Rückflussverhinderer und damit garantiert rückflussfrei nach EN 1717

## EMPFEHLUNG OPTIONALES ZUBEHÖR

Schmutzfilter für Eckventil  
128434

Schlauchführung für  
Küchenarmaturen  
511920



## EMPFEHLUNG SPÜLMITTELSPENDER

PIONA Spülmittelspender

siehe Seite 412

## EMPFEHLUNG ZUGKNOPF



# LANORA-F



- Für die Montage vor dem Fenster
- Hochwertige Ausführung in massivem Edelstahl, Oberfläche gebürstet
- Klares Armaturendesign für moderne Küchen
- Hoher Auslauf für leichtes Befüllen von Töpfen und Vasen
- Größere Gestaltungsfreiheit bei Einbau vor Rückwand durch Bedienhebel mit senkrechter Nullstellung
- Energiesparend: Grundeinstellung des Bedienhebels auf Kaltstart
- Auch mit herausziehbarer Schlauchbrause erhältlich
- Mindestabstand zwischen Spüle und Fensterflügel 2,5 cm



Auch in Niederdruck erhältlich



Rohauslauf



Vorfensterarmatur

## METALLISCHE OBERFLÄCHE

● Edelstahl gebürstet

Hochdruck  
Niederdruck

526179  
526181

## TECHNISCHE ZEICHNUNG

Durchflussmenge 10.5 (Hochdruck) / 5.2 (Niederdruck) l/min bei 3 bar Druck

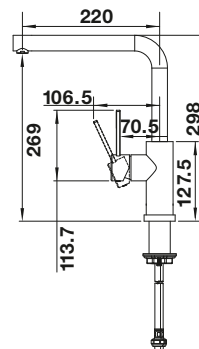

## IM LIEFERUMFANG ENTHALTEN

- 360° schwenkbarer Auslauf für größere Reichweite
- Ø 35 mm Armaturenbohrung erforderlich
- Mit Keramik-Scheibenkartusche
- Patentierter Strahlregler für deutlich reduzierte Verkalkung
- Flexible Anschlussrohre, 950 mm lang und 3/4"-Mutter
- Stabilisierungsplatte zur Erhöhung der Standfestigkeit der Armatur beim Einbau in Edelstahlspülen

## EMPFEHLUNG OPTIONALES ZUBEHÖR

Schmutzfilter für Eckventil

128434



## EMPFEHLUNG SPÜLMITTELSPENDER

PIONA Spülmittelspender

siehe Seite 412



## EMPFEHLUNG ZUGKNOPF



# CORESSA-F HEBEL RECHTS



- Vorfenster-Armatur in moderner Optik
- Komfortabler Klapp-Mechanismus zum seitlichen Umlegen der Armatur
- Gedämpfter Klapp-Vorgang und sicheres Einrasten
- Optimale Bauhöhe ermöglicht komplettes Versenken des Auslaufs in das Becken
- Seitlicher Bedienhebel, wahlweise in Links- oder Rechtsausführung
- Hoher Auslauf für leichtes Befüllen von Töpfen und Vasen
- Mindestabstand zwischen Spüle und Fensterflügel 6,5 cm



Rohrauslauf



Vorfensterarmatur

## METALLISCHE OBERFLÄCHE



chrom

521543

## TECHNISCHE ZEICHNUNG

Durchflussmenge 12.59 l/min bei 3 bar Druck

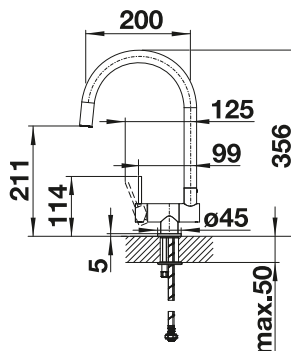

## IM LIEFERUMFANG ENTHALTEN

- 360° schwenkbarer Auslauf für größere Reichweite
- Ø 35 mm Armaturenbohrung erforderlich
- Mit Keramikscheiben-Kartusche
- Patentierter Strahlregler für deutlich reduzierte Verkalkung
- Flexible Anschlussrohre, 500 mm lang und 3/8"-Mutter
- Stabilisierungsplatte zur Erhöhung der Stabilität der Armatur beim Einbau in Edelstahlspülen

# CORESSA-F HEBEL LINKS



- Vorfenster-Armatur in moderner Optik
- Komfortabler Klapp-Mechanismus zum seitlichen Umlegen der Armatur
- Gedämpfter Klapp-Vorgang und sicheres Einrasten
- Bauhöhe ermöglicht komplettes Versenken des Auslaufs in das Becken
- Seitlicher Bedienhebel, wahlweise in Links- oder Rechtsausführung
- Hoher Auslauf für leichtes Befüllen von Töpfen und Vasen
- Mindestabstand zwischen Spüle und Fensterflügel 6,5 cm



Rohrauslauf



Hebel links



Vorfensterarmatur

## METALLISCHE OBERFLÄCHE



chrom

521544

## TECHNISCHE ZEICHNUNG

Durchflussmenge 12.59 l/min bei 3 bar Druck

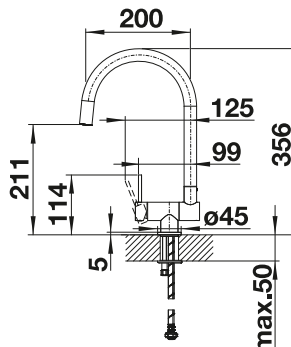

## IM LIEFERUMFANG ENTHALTEN

- 360° schwenkbarer Auslauf für größere Reichweite
- Ø 35 mm Armaturenbohrung erforderlich
- Mit Keramik-Scheibenkartusche
- Patentierter Strahlregler für deutlich reduzierte Verkalkung
- Flexible Anschlussrohre, 700 mm lang und 3/8"-Mutter
- Stabilisierungsplatte zur Erhöhung der Standfestigkeit der Armatur beim Einbau in Edelstahlspülen



- Geeignet für den Einbau unter dem Fenster
- Schlanke Armatur in ästhetischem Design
- Ausziehbarer Brauseschlauch mit doppeltem Strahlbild für mehr Reichweite und Komfort
- Besonders geeignet für kompakte Spülen



Auch in Niederdruck erhältlich



Herauszieh-/ abnehmbare Brause bzw. Auslauf



Umschaltbare Brause

## METALLISCHE OBERFLÄCHE



chrom

Hochdruck  
Niederdruck

527969 \*\*  
527970 \*\*

## TECHNISCHE ZEICHNUNG

Durchflussmenge 7.69 (Hochdruck) / 4.25 (Niederdruck) l/min bei 3 bar Druck

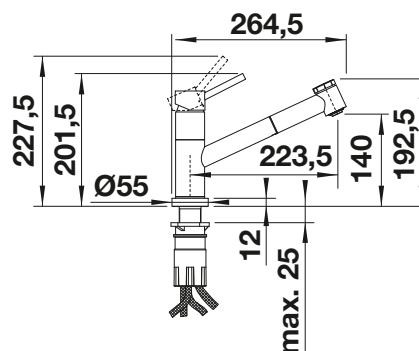

## IM LIEFERUMFANG ENTHALTEN

- 120° schwenkbarer Auslauf für größere Reichweite
- Ø 35 mm Hahnloch erforderlich
- Mit Keramik-Kartusche
- Patentierter Strahlregler für deutlich reduzierte Verkalkung Brause aus Kunststoff
- Brauseschlauch mit Nylonummantelung
- Schlauchgewicht für sicheren Rückzug
- Flexible Anschlussrohre, 950 mm lang und 3/8"-Mutter
- Stabilisierungsplatte zur Erhöhung der Standfestigkeit der Armatur beim Einbau in Edelstahlspülen
- Mit Rückflussverhinderer und somit garantiert rückflussfrei nach EN 1717

\*\* LIEFERBAR AB MÄRZ 2025

## EMPFEHLUNG OPTIONALES ZUBEHÖR

Schmutzfilter für Eckventil  
128434

Schlauchführung für  
Küchenarmaturen  
511920



## EMPFEHLUNG SPÜLMITTELSPENDER

LATO Spülmittelspender

siehe Seite 413

## EMPFEHLUNG ZUGKNOPF





- Geeignet für den Einbau unter dem Fenster
- Schlanke Armatur in ästhetischem Design
- Besonders geeignet für kompakte Spülen



Auch in Niederdruck erhältlich



Rohauslauf



Vorfensterarmatur

## METALLISCHE OBERFLÄCHE



chrom

Hochdruck  
Niederdruck

527959 \*\*  
527960 \*\*

## TECHNISCHE ZEICHNUNG

Durchflussmenge 14.98 (Hochdruck) / 4.35 (Niederdruck) l/min bei 3 bar Druck

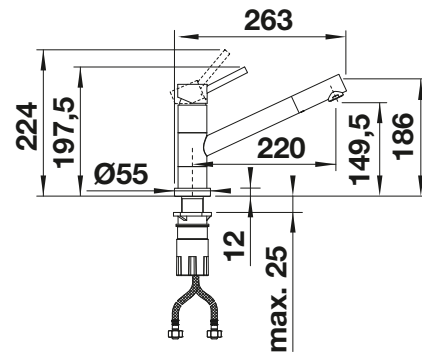

## IM LIEFERUMFANG ENTHALTEN

- 360° schwenkbarer Auslauf für größere Reichweite
- Ø 35 mm Hahnloch erforderlich
- Mit Keramik-Kartusche
- Patentierter Strahlregler für deutlich reduzierte Verkalkung
- Flexible Anschlussrohre, 950 mm lang und 3/4"-Mutter
- Stabilisierungsplatte zur Erhöhung der Standfestigkeit der Armatur beim Einbau in Edelstahlspülen

\*\* LIEFERBAR AB MÄRZ 2025

## EMPFEHLUNG OPTIONALES ZUBEHÖR

Schmutzfilter für Eckventil

128434



## EMPFEHLUNG SPÜLMITTELSPENDER

LATO Spülmittelspender

siehe Seite 413



## EMPFEHLUNG ZUGKNOPF

# BLANCOWEGA-S-F II



- Für die Montage vor dem Fenster
- Einhebelarmatur für leichte Bedienung und flexible Küchenplanung
- Herausziehbare Zweistrahlblause für einfaches Wechseln von Perlstrahl auf Brausestrahl
- Besonders geeignet für kompakte Spülen und Becken
- Mindestabstand zwischen Spüle und Fensterflügel 2,5 cm



Herauszieh-/ abnehmbare Brause bzw. Auslauf



Umschaltbare Brause



Vorfensterarmatur

## METALLISCHE OBERFLÄCHE



chrom

526418

## TECHNISCHE ZEICHNUNG

Durchflussmenge 9.24 l/min bei 3 bar Druck

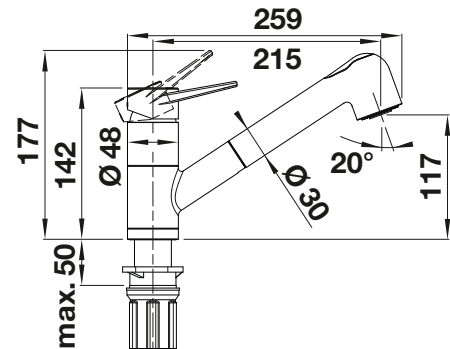

## IM LIEFERUMFANG ENTHALTEN

- 180° schwenkbarer Auslauf für größere Reichweite
- Ø 35 mm Armaturenbohrung erforderlich
- Mit Keramik-Scheibenkartusche
- Patentierter Strahlregler für deutlich reduzierte Verkalkung
- Brause aus Kunststoff
- Nylonummantelter Brauseschlauch
- Schlauchgewicht für sicheren Rückzug
- Flexible Anschlussrohre, 950 mm lang und 3/4"-Mutter
- Stabilisierungsplatte zur Erhöhung der Standfestigkeit der Armatur beim Einbau in Edelstahlspülen
- Mit Rückschlagventil und somit garantiert rücklaufsicher nach EN 1717

## EMPFEHLUNG OPTIONALES ZUBEHÖR

Schmutzfilter für Eckventil

128434



Strahlreglerset mit Klar- und Perlstrahlregler für Hochdruck-Armaturen, inkl. Serviceschlüssel

521746



Schlauchführung für Küchenarmaturen

511920



## EMPFEHLUNG SPÜLMITTELSPENDER

LATO Spülmittelspender

siehe Seite 413



## EMPFEHLUNG ZUGKNOPF



# BLANCOWEGA-F II



- Für die Montage vor dem Fenster
- Kopfhebelarmatur für flexible Planung und leichte Bedienung
- Besonders geeignet für kompakte Spülen und Becken
- Mindestabstand zwischen Spüle und Fensterflügel 2,5 cm



Rohrauslauf



Vorfensterarmatur

## METALLISCHE OBERFLÄCHE



chrom

526404

## TECHNISCHE ZEICHNUNG

Durchflussmenge 14.11 l/min bei 3 bar Druck

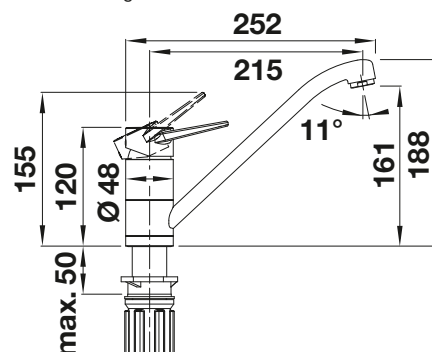

## IM LIEFERUMFANG ENTHALTEN

- 180° schwenkbarer Auslauf für größere Reichweite
- Ø 35 mm Armaturenbohrung erforderlich
- Mit Keramik-Scheibenkartusche
- Patentierter Strahlregler für deutlich reduzierte Verkalkung
- Flexible Anschlussrohre, 950 mm lang und 3/8"-Mutter
- Stabilisierungsplatte zur Erhöhung der Stabilität der Armatur beim Einbau in Edelstahlspülen

## EMPFEHLUNG OPTIONALES ZUBEHÖR

Schmutzfilter für Eckventil

128434



Strahlregler mit Klar- und Perlstrahlregler für Hochdruck-Armaturen, inkl. Serviceschlüssel

521746



## EMPFEHLUNG SPÜLMITTELSPENDER

LATO Spülmittelspender

siehe Seite 413





## EMPFEHLUNG ZUGKNOPF

# DARAS-S-F



- Für die Montage vor dem Fenster
- Einfache Bedienung: senkrecht hochheben und zur Seite legen
- Mit herausziehbarem Auslauf
- Einsteigermodell
- Für kleine Spülen geeignet
- Mindestabstand zwischen Spüle und Fensterflügel 4 cm

 Herauszieh-/ abnehmbare Brause bzw. Auslauf

 Vorfensterarmatur

## METALLISCHE OBERFLÄCHE



chrom

521752

## TECHNISCHE ZEICHNUNG

Durchflussmenge 8.25 l/min bei 3 bar Druck

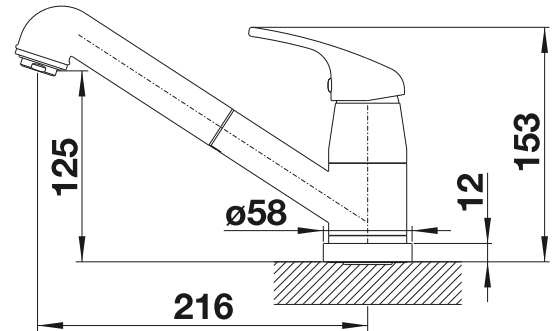

## IM LIEFERUMFANG ENTHALTEN

- 80° schwenkbarer Auslauf
- Ø 35 mm Armaturenbohrung erforderlich
- Mit Keramik-Scheibenkartusche
- Patenteder Strahlregler für deutlich reduzierte Verkalkung
- Brause aus Kunststoff
- Nylonummantelter Brauseschlauch
- Schlauchgewicht für sicheren Rückzug
- Flexible Anschlussrohre, 950 mm lang und 3/4"-Mutter
- Stabilisierungsplatte zur Erhöhung der Standfestigkeit der Armatur beim Einbau in Edelstahlspülen
- Mit Rückflussverhinderer und somit garantiert rückflussgesichert nach EN 1717

## EMPFEHLUNG OPTIONALES ZUBEHÖR

Schmutzfilter für Eckventil

128434



Strahlreglerset mit Klar- und Perlstrahlregler für Hochdruck-Armaturen, inkl. Serviceschlüssel

521746



Schlauchführung für Küchenarmaturen

511920



## EMPFEHLUNG SPÜLMITTELSPENDER

LATO Spülmittelspender

siehe Seite 413



## EMPFEHLUNG ZUGKNOPF

# DARAS-F



- Für die Montage vor dem Fenster
- Einfache Bedienung: senkrecht hochheben und zur Seite legen
- Einsteigermodell
- Für kleine Spülen geeignet
- Mindestabstand zwischen Spüle und Fensterflügel 3 cm



Rohrauslauf



Vorfensterarmatur

## METALLISCHE OBERFLÄCHE



chrom

521751

## TECHNISCHE ZEICHNUNG

Durchflussmenge 13.7 l/min bei 3 bar Druck

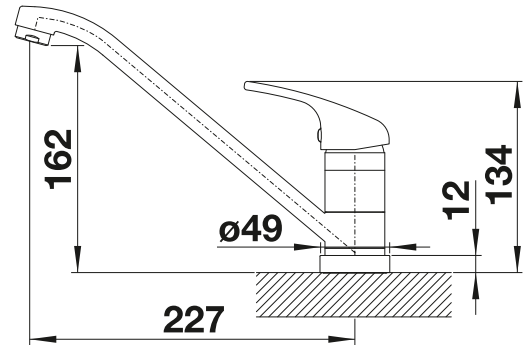

## IM LIEFERUMFANG ENTHALTEN

- 360° schwenkbarer Auslauf für größere Reichweite
- Ø 35 mm Armaturenbohrung erforderlich
- Mit Keramikscheiben-Kartusche
- Patentierter Strahlregler für deutlich reduzierte Verkalkung
- Flexible Anschlussrohre, 950 mm lang und 3/8"-Mutter
- Stabilisierungsplatte zur Erhöhung der Standfestigkeit der Armatur beim Einbau in Edelstahlspülen

## EMPFEHLUNG OPTIONALES ZUBEHÖR

Schmutzfilter für Eckventil

128434



Strahlregler mit Klar- und Perlstrahlregler für Hochdruck-Armaturen, inkl. Serviceschlüssel  
521746



## EMPFEHLUNG SPÜLMITTELSPENDER

LATO Spülmittelspender

siehe Seite 413





## EMPFEHLUNG ZUGKNOPF

# PIONA



- Große Auswahl
- Abgestimmtes Design, passend zu einer Vielzahl von BLANCO-Küchenarmaturen
- Insbesondere zu Küchenarmaturen in den Oberflächen chrom, Edelstahl finish, Edelstahl gebürstet, Edelstahl seidenglanz und Edelstahl seidenmatt
- Bequem von oben zu befüllen

## METALLISCHE OBERFLÄCHE

	chrom	517667
	Edelstahl gebürstet	517537
	Edelstahl seidenmatt	515992

## TECHNISCHE ZEICHNUNG

Hahnlochbohrung mit  $\varnothing 35$  mm erforderlich  
Flascheninhalt: 300 ml

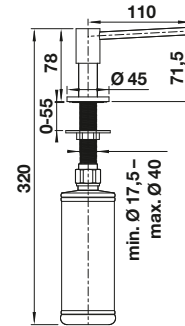

# LIVIA



- Modernes Design mit optisch abgesetzten Dekor-Elementen
- PVD steel - reinigungsfreundlich und hohe Verschleißfestigkeit
- Systemlösung mit passender Ablauffernbedienung und Küchenarmatur
- In unterschiedlichen Oberflächenausführungen erhältlich
- Bequem von oben zu befüllen

## PVD

	satin gold	526698
---	------------	--------

## METALLISCHE OBERFLÄCHE

	chrom	521291
---	-------	--------

## TECHNISCHE ZEICHNUNG



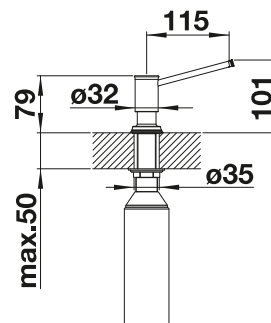



Bitte beachten:  $\varnothing 35$  mm Hahnloch erforderlich  
Flascheninhalt: 500 ml

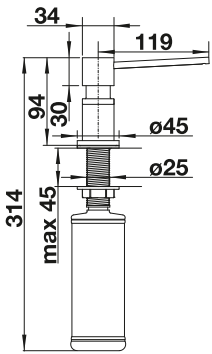

# LATO



- Spülmittelspender in zeitlos modernem Design
- Metallische und zweifarbige Ausführungen passen perfekt zu BLANCO Küchenarmaturen und Spülen
- Leichte Bedienung durch exakt abgestimmte Auslaufmaße
- Bequem von oben zu befüllen
- Besonders praktisches Spülnzubehör

PVD		TECHNISCHE ZEICHNUNG
 satin dark steel	527743	- Hahnlochbohrung mit Ø 35 mm erforderlich - Flascheninhalt: 300 ml 
 satin platinum	527721	
 PVD steel	525809	
 satin gold	526699	
METALLISCHE OBERFLÄCHE		
 chrom	525808	
SONDERFARBE		
 schwarz matt	525789	

# LATO



- Spülmittelspender in zeitlos modernem Design
- Metallische und zweifarbige Ausführungen passen perfekt zu BLANCO Küchenarmaturen und Spülen
- Leichte Bedienung durch exakt abgestimmte Auslaufmaße
- Bequem von oben zu befüllen
- Besonders praktisches Spülnzubehör

## SILGRANIT-LOOK ZWEIFARBIG

	silgranitschwarz/chrom	526177
	anthrazit/chrom	525810
	felsgrau/chrom	525817
	vulkangrau/chrom	526954
	silgranitweiß/chrom	525814
	softweiß/chrom	526955
	tartufo/chrom	525816
	cafe/chrom	525815

## TECHNISCHE ZEICHNUNG

- Hahnlochbohrung mit  $\varnothing$  35 mm erforderlich
- Flascheninhalt: 300 ml

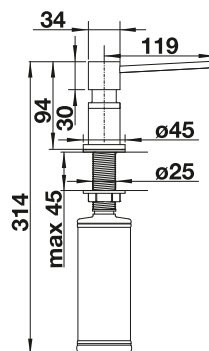



# TORRE





- Spülmittelspender in zeitlos modernem Design
- Metallische Ausführung passt optisch zu einer Vielzahl von BLANCO Küchenarmaturen und Spülen
- Leichte Bedienung durch exakt abgestimmte Auslaufmaße
- Bequem von oben zu befüllen
- Besonders praktisches Spülnzubehör

## PVD

	satin dark steel	527744
	satin platinum	527722
	PVD steel	526430

## METALLISCHE OBERFLÄCHE

	chrom	512593
	Edelstahl gebürstet	521541
	Edelstahl finish	512594

## TECHNISCHE ZEICHNUNG

- Hahnlochbohrung mit  $\varnothing$  35 mm erforderlich
- Flascheninhalt: 300 ml

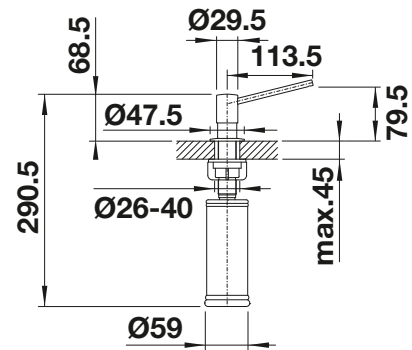





# 10 UNTERSCHRANK- ORGANISATION

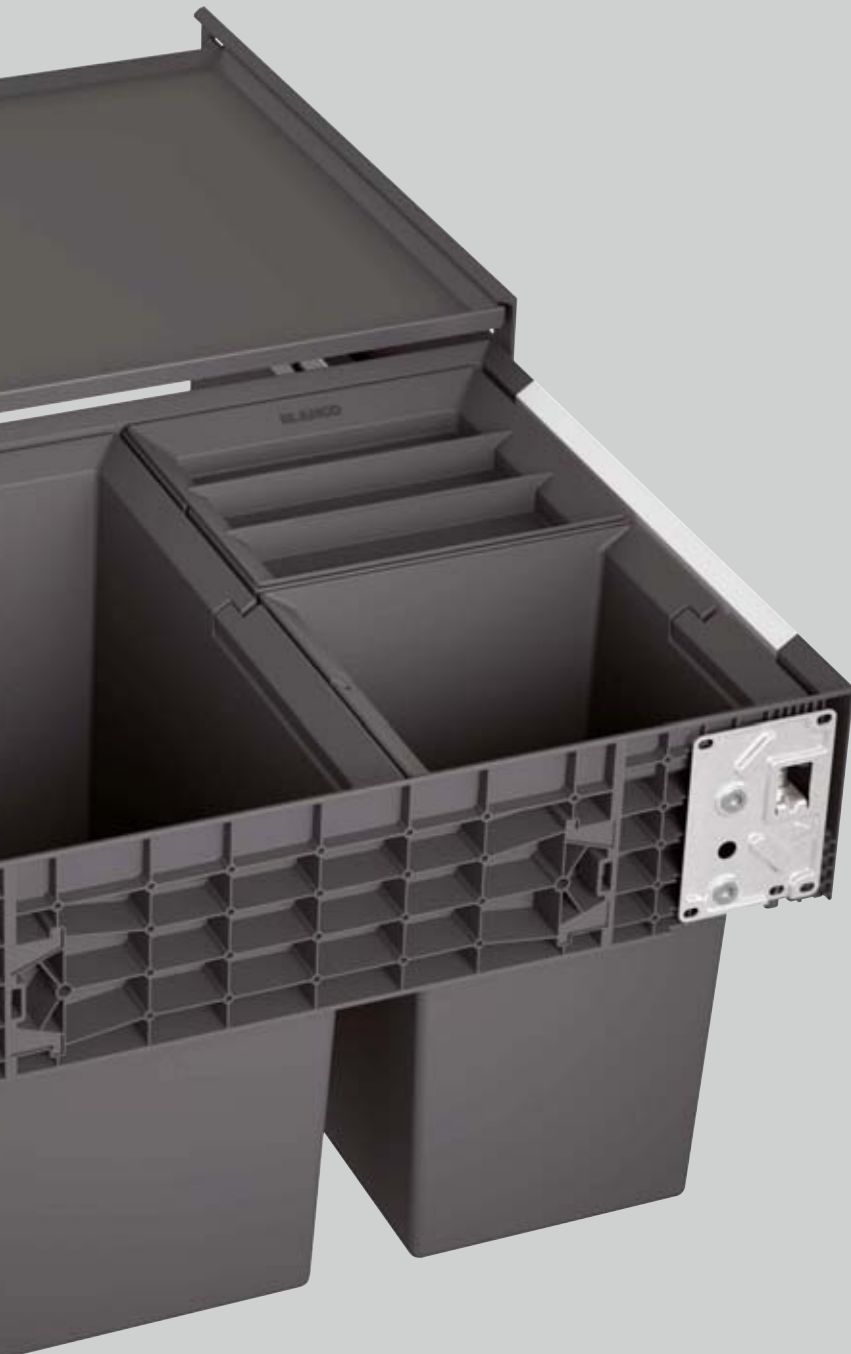

<b>10.1 ABFALLSYSTEME</b>	<b>418-434</b>
BOTTON II	431
BOTTON PRO	429, 430
FLEXON II	423, 424, 425, 426, 427, 428
SELECT II	418, 419, 420, 421, 422
SINGOLO	433, 434
OLON	432
<b>10.2 ORGANISATIONSSYSTEME</b>	<b>435-440</b>
FLAT DRAWER	436
ORGA SHELF	435
ORGANISATIONSSCHUBLADE II	437
STORAGE CADDY	439
UNIVERSAL BAG XL	438

# SELECT II



- Komplette Raumnutzung des Spülenunterschrank dank maßlich abgestimmter Lösungen, im Einklang mit Spüle und Armatur
- Breite Modellpalette für die gängigsten Schrankmaße
- Flexible Universalboxen in der Organisationsschublade sorgen für noch mehr Ordnung
- Vielfältige und verschiedene Abfalltrennmöglichkeiten durch flexible Eimerkombinationen
- Einfache Montage ohne Messen, Anzeichnen oder Vorbohren



reddot winner 2021



UNTERSCHRANK MM	600	600	600	600	
SELECT II	60/4 Orga	XL 60/3 Orga	60/3 Orga	60/2 Orga	
EIMERVOLUMEN	42 l	46 l	45 l	49 l	
TECHNISCHE ZEICHNUNG					
IM LIEFERUMFANG ENTHALTEN	Auszugssystem zur Frontanbindung, Organisationsschublade, 2 x 15 l und 2 x 6 l Eimer, 1 x Eimerdeckel 6 l	Auszugssystem zur Frontanbindung, Organisationsschublade, 1 x 30 l und 2 x 8 l Eimer, 1 x Eimerdeckel 8 l	Auszugssystem zur Frontanbindung, Organisationsschublade, 3 x 15 l Eimer	Auszugssystem zur Frontanbindung, Organisationsschublade, 1 x 30 l und 1 x 19 l Eimer	
INSTALLATIONSHINWEIS	<p>– Einbauhöhe 458 mm (Universalfächer verschiebbar für zusätzlichen Einbauraum für Ablaufgarnituren), Einbautiefe 400 mm, erforderliches Schrankinnenmaß für Auszugsschienen 450 mm, Schrankseitenwandstärke 16 mm oder 19 mm.</p> <p>– Für Schränke mit 18 mm Seitenwandstärke müssen Distanzplatten 243 513 separat bestellt werden.</p> <p>– Hierzu sind Fronttüren ohne Scharniere oder Bohrungen erforderlich. Bitte Griffposition beachten.</p> <p>– Auch zum Einbau in Unterschränke mit Rahmen- und Kassettentüren mit Rahmen ab 40 mm geeignet.</p> <p>– Bitte beachten Sie bei der Planung die Einbauhöhe des Abfallsystems, die Einbautiefe der Spüle und die daraus resultierenden Mindestmaße des Unterschranks.</p> <p>– Mindestens empfohlene Sockelhöhe bei MOVEX-Montage: 100 mm.</p>				
EMPFEHLUNG OPTIONALES ZUBEHÖR	SELECT Clip	MOVEX	SELECT AutoMove	AktivBio-Deckel für 6 Liter Eimer	SELECT Eimerdeckel 15 l
	521300	519357	521301*	524219	229338

# SELECT II



- Komplettene Raumnutzung des Spülenschranks dank maßlich abgestimmter Lösungen, im Einklang mit Spüle und Armatur
- Breite Modellpalette für die gängigsten Schrankmaße
- Vielfältige und verschiedene Abfalltrennmöglichkeiten durch flexible Eimerkombinationen
- Einfache Montage ohne Messen, Anzeichnen oder Vorbohren
- Optional erhältliches Zubehör ergänzt das System zu einer individuellen Lösung
- Modernes Design mit hochwertigem Aluminium



reddot winner 2021



UNTERSCHRANK MM	600	600	600	600
SELECT II	60/4	XL 60/3	60/3	60/2
	526206	526205	526204	526203
EIMERVOLUMEN	42 l	46 l	45 l	49 l
TECHNISCHE ZEICHNUNG				
IM LIEFERUMFANG ENTHALTEN	Auszugssystem zur Frontanbindung, Systemabdeckung, 2 x 15 l und 2 x 6 l Eimer, 1 x Eimerdeckel 6 l	Auszugssystem zur Frontanbindung, Systemabdeckung, 1 x 30 l und 2 x 8 l Eimer, 1 x Eimerdeckel 8 l	Auszugssystem zur Frontanbindung, Systemabdeckung, 3 x 15 l Eimer	Auszugssystem zur Frontanbindung, Systemabdeckung, 1 x 30 l und 1 x 19 l Eimer
INSTALLATIONSHINWEIS	<p>– Einbauhöhe 361 mm, Einbautiefe 400 mm, erforderliches Korpus-Innenmaß für Auszugsschienen 450 mm, Korpusseitenwandstärke 16 mm oder 19 mm.</p> <p>– Für Schränke mit 18 mm Seitenwandstärke müssen Distanzplatten 243 513 separat bestellt werden.</p> <p>– Hierzu sind Fronttüren ohne Scharniere oder Bohrungen erforderlich. Bitte Griffposition beachten.</p> <p>– Auch zum Einbau in Unterschränke mit Rahmen- und Kassettenrüch mit Rahmen ab 40 mm geeignet.</p> <p>– Bitte beachten Sie bei der Planung die Einbauhöhe des Abfallsystems, die Einbautiefe der Spüle und die daraus resultierenden Mindestmaße des Unterschranks.</p> <p>– Minimale empfohlene Sockelhöhe für MOVEX-Montage: 100 mm.</p>			

## EMPFEHLUNG OPTIONALES ZUBEHÖR

SELECT Clip	MOVEX	SELECT AutoMove	AktivBio-Deckel für 6 Liter Eimer	SELECT Eimerdeckel 15 l
521300	519357	521301*	524219	229338

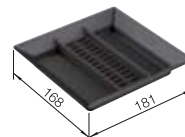
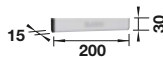
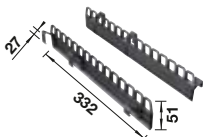

Detaillierte Maße und Zeichnungen mit Ausschnitten finden Sie im Internet unter [www.blanco.com](http://www.blanco.com). \*Infos zur Verordnung (EG) 1907/2006 (REACH) finden Sie im Servicekapitel.

# SELECT II COMPACT



- Für den Einbau vor wandseitig installierten Niederdruckboilern, Heißwassersystemen und Filtersystemen
- Effektive Raumnutzung des Unterschranks dank reduzierter Einbautiefe von 320 mm
- Modernes Design mit hochwertigem Aluminium
- Alle Teile sind reinigungsfreundlich dank großer und glatter Oberflächen
- Einfache Montage ohne Messen, Anzeichnen oder Vorbohren



reddot winner 2021



UNTERSCHRANK MM

600

SELECT II Compact 60/2



526207

EIMERVOLUMEN

34 l

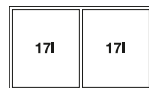

TECHNISCHE ZEICHNUNG

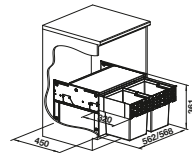

IM LIEFERUMFANG ENTHALTEN

Auszugssystem zur Frontanbindung, Systemabdeckung, 2 x 17 l Eimer

INSTALLATIONSHINWEIS

- Einbauhöhe 361 mm, Einbautiefe 320 mm, erforderliches Korpus-Innenmaß für Auszugsschienen 450 mm, Korpusseitenwandstärke 16 mm oder 19 mm.
- Für Schränke mit 18 mm Seitenwandstärke müssen Distanzplatten 243 513 separat bestellt werden.
- Hierfür sind Fronttüren ohne Scharniere oder Bohrungen erforderlich. Bitte beachten Sie die Griffposition.
- Auch zum Einbau in Unterschränke mit Rahmen- und Kassettentüren mit Rahmen ab 40 mm geeignet.
- Bitte beachten Sie bei der Planung die Einbauhöhe des Abfallsystems, die Einbautiefe der Spüle und die daraus resultierenden Mindestmaße des Unterschranks.
- Mindesteinbautiefe für BLANCO TAMPERA Hot: 550 mm.
- Minimale empfohlene Sockelhöhe bei MOVEX-Montage: 100 mm.

EMPFEHLUNG OPTIONALES ZUBEHÖR

MOVEX

519357

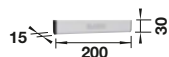

# SELECT II







- Durchdachte Lösung für BLANCO drink.systems: effektive Raumnutzung des Unterschranks durch das optimale Zusammenspiel aller Systemkomponenten
- Besonders gute Zugänglichkeit des Soda-Systems bei Filter- oder CO<sub>2</sub>-Zylinder-Wechsel
- Alles an einem Ort: der integrierte Ablageboden bietet Platz für 4 CO<sub>2</sub>-Zylinder
- Alle Systemkomponenten sind optisch aufeinander abgestimmt
- Alle Teile sind reinigungsfreundlich dank großer und glatter Oberflächen



reddot winner 2021

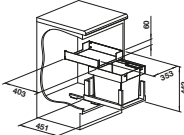
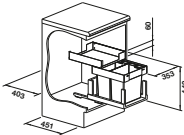

UNTERSCHRANK MM	<b>600</b>	<b>600</b>
SELECT II	40/1 Combi	40/2 Combi
		
	526304	527854
EIMERVOLUMEN	30 l	26 l
		
TECHNISCHE ZEICHNUNG		
IM LIEFERUMFANG ENTHALTEN	Auszugssystem zur Frontanbindung, Schubkasten, Auszugsschienen, Integrierter Ablageboden, 1 x 30 l Eimer	Auszugssystem für Frontanbau, Schublade, Auszugsschienen, integrierter Ablageboden, 2 x 13 l Eimer.

## INSTALLATIONSHINWEIS

- Nicht für Rahmen- oder Kassettentüren geeignet
- Einbauhöhe 442 mm, Einbautiefe 400 mm, erforderliches Schrankinnenmaß für Auszugsschienen 451 mm
- Hierfür sind Fronttüren ohne Scharniere und Bohrungen erforderlich. Bitte beachten Sie die Griffposition.
- Bitte beachten Sie bei Ihrer Planung die Einbauhöhe des Abfallsystems, die Einbautiefe der Spüle und die daraus resultierenden Mindestmaße des Unterschranks.
- Bodenmontierte Auszugsschienen
- Systemblende nicht ausziehbar
- Mindest empfohlene Sockelhöhe für MOVEX-Montage: 100 mm.

## EMPFEHLUNG OPTIONALES ZUBEHÖR

SELECT Clip	Depot-Schale mit Deckel	MOVEX
521300	235845	519357

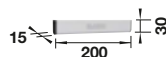
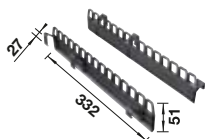

Detaillierte Maße und Zeichnungen mit Ausschnitten finden Sie im Internet unter [www.blanco.com](http://www.blanco.com).

# SELECT II



- Komplett Raumnutzung des Spülenschranks dank maßlich abgestimmter Lösungen, im Einklang mit Spüle und Armatur
- Breite Modellpalette für die gängigsten Schrankmaße
- Vielfältige und verschiedene Abfalltrennmöglichkeiten durch flexible Eimerkombinationen
- Einfache Montage ohne Messen, Anzeichnen oder Vorbohren
- Optional erhältliches Zubehör ergänzt das System zu einer individuellen Lösung
- Modernes Design mit hochwertigem Aluminium



reddot winner 2021



UNTERSCHRANK MM	500	500	450
SELECT II	50/3	50/2	45/2
	526202	526201	526200
EIMERVOLUMEN	35 l	38 l	32 l
TECHNISCHE ZEICHNUNG			
IM LIEFERUMFANG ENTHALTEN	Auszugssystem zur Frontanbindung, Systemabdeckung, 1 x 19 l und 2 x 8 l Eimer, 1 x Eimerdeckel 8 l	Auszugssystem zur Frontanbindung, Systemabdeckung, 2 x 19 l Eimer	Auszugssystem zur Frontanbindung, Systemabdeckung, 2 x 16 l Eimer

## INSTALLATIONSHINWEIS

- Einbauhöhe 361 mm, Einbautiefe 400 mm, erforderliches Korpus-Innenmaß für Auszugsschienen 450 mm, Korpusseitenwandstärke 16 mm oder 19 mm.
- Für Schränke mit 18 mm Seitenwandstärke müssen Distanzplatten 243 513 separat bestellt werden.
- Hierzu sind Fronttüren ohne Scharniere oder Bohrungen erforderlich. Bitte Griffposition beachten.
- Auch zum Einbau in Unterschränke mit Rahmen- und Kassetentüren mit Rahmen ab 40 mm geeignet.
- Bitte beachten Sie bei der Planung die Einbauhöhe des Abfallsystems, die Einbautiefe der Spüle und die daraus resultierenden Mindestmaße des Unterschranks.
- Minimale empfohlene Sockelhöhe für MOVEX-Montage: 100 mm.

## EMPFEHLUNG OPTIONALES ZUBEHÖR

SELECT Clip	MOVEX	SELECT AutoMove	AktivBio-Deckel für 8 Liter Eimer	SELECT Universalbox
521300	519357	521301*	524220	229342

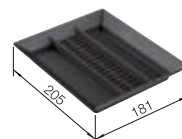
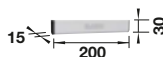
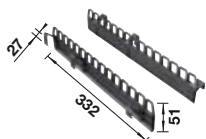

# FLEXON II



- Breite Modellpalette für alle Standard-Spülenschränke mit einer Schublade
- Vielfältige Möglichkeiten zur Abfalltrennung und Aufbewahrung dank flexibler Eimerkombinationen
- Hohe Stabilität und Reinigungsfreundlichkeit durch Rahmenlösung mit hängenden Eimern
- Einfache Montage ohne Anzeichnen oder Vorbohren
- Der mitgelieferte ausziehbarer Systemdeckel kann als praktischer Aufbewahrungsbereich verwendet werden.
- Modernes Design mit hochwertigem Aluminium



UNTERSCHRANK MM	600	600	600	600
FLEXON II	60/4	XL 60/3	60/3	60/2
EIMERVOLUMEN	521474 42 l	521473 46 l	521472 45 l	521471 49 l
TECHNISCHE ZEICHNUNG				
IM LIEFERUMFANG ENTHALTEN	System zum Einbau in Schubladen, Systemabdeckung, 2 x 15 l und 2 x 6 l Eimer, 1 x Eimerdeckel 6 l	System zum Einbau in Schubladen, Systemabdeckung, 1 x 30 l und 2 x 8 l Eimer, 1 x Eimerdeckel 8 l	System zum Einbau in Schubladen, Systemabdeckung, 3 x 15 l Eimer	System zum Einbau in Schubladen, Systemabdeckung, 1 x 30 l und 1 x 19 l Eimer

## INSTALLATIONSHINWEIS

- Ein Unterschrank mit Deckel und Auszug ist erforderlich.
- Einbauhöhe 355 mm über dem Schubladenboden, Einbauhöhe ohne Systemabdeckung 325 mm über dem Schubladenboden, Einbautiefe 400 mm (Schubladeninnenmaß).
- Maximale Rahmenhöhe 250 mm über dem Schubladenboden.
- Auch für den Einbau in Unterschränke mit Rahmen- und Paneeltüren mit Rahmen ab 90 mm geeignet.
- Bei der Planung beachten Sie bitte die Einbauhöhe des Abfallsystems, die Höhe des Schubladenbodens, die Einbautiefe der Spüle mit Ablaufgarnitur und die daraus resultierenden Mindestmaße des Unterschranks.
- Mindestens empfohlene Sockelhöhe für MOVEX-Installation: 100 mm.

## EMPFEHLUNG OPTIONALES ZUBEHÖR

SELECT Clip	SELECT Universalbox	AktivBio-Deckel für 6 Liter Eimer	SELECT Eimerdeckel 15 l	MOVEX
521300	229342	524219	229338	519357

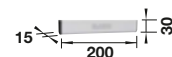
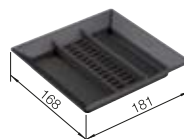
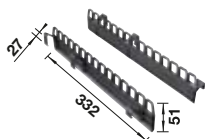

# FLEXON II



- Breite Modellpalette für alle Standard-Spülenschränke mit einer Schublade
- Vielfältige Möglichkeiten zur Abfalltrennung und Aufbewahrung dank flexibler Eimerkombinationen
- Hohe Stabilität und Reinigungsfreundlichkeit durch Rahmenlösung mit hängenden Eimern
- Einfache Montage ohne Anzeichen oder Vorbohren
- Der mitgelieferte ausziehbarer Systemdeckel kann als praktischer Aufbewahrungsbereich verwendet werden.
- Modernes Design mit hochwertigem Aluminium



UNTERSCHRANK MM	500	500	450
FLEXON II	50/3	50/2	45/2
EIMERVOLUMEN	35 l	38 l	32 l
TECHNISCHE ZEICHNUNG			
IM LIEFERUMFANG ENTHALTEN	System zum Einbau in Schubladen, Systemabdeckung, 1 x 19 l und 2 x 8 l Eimer, 1 x Eimerdeckel 8 l	System zum Einbau in Schubladen, Systemabdeckung, 2 x 19 l Eimer	System zum Einbau in Schubladen, Systemabdeckung, 2 x 16 l Eimer

## INSTALLATIONSHINWEIS

- Ein Unterschrank mit Deckel und Auszug ist erforderlich.
- Einbauhöhe 355 mm über dem Schubladenboden, Einbauhöhe ohne Systemabdeckung 325 mm über dem Schubladenboden, Einbautiefe 400 mm (Schubladeninnenmaß).
- Maximale Rahmenhöhe 250 mm über dem Schubladenboden.
- Auch für den Einbau in Unterschränke mit Rahmen- und Paneeltüren mit Rahmen ab 90 mm geeignet.
- Bei der Planung beachten Sie bitte die Einbauhöhe des Abfallsystems, die Höhe des Schubladenbodens, die Einbautiefe der Spüle mit Ablaufgarnitur und die daraus resultierenden Mindestmaße des Unterschranks.
- Mindestens empfohlene Sockelhöhe für MOVEX-Installation: 100 mm.

## EMPFEHLUNG OPTIONALES ZUBEHÖR

SELECT Clip	SELECT Universalbox	AktivBio-Deckel für 8 Liter Eimer	MOVEX
521300	229342	524220	519357

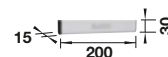
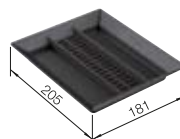
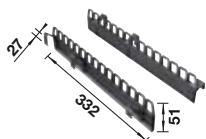



# FLEXON II



- Breite Modellpalette für alle Standard-Spülenschränke mit einer Schublade
- Vielfältige Möglichkeiten zur Abfalltrennung und Aufbewahrung dank flexibler Eimerkombinationen
- Hohe Stabilität und Reinigungsfreundlichkeit durch Rahmenlösung mit hängenden Eimern
- Einfache Montage ohne Anzeichnen oder Vorbohren
- Der mitgelieferte ausziehbare Systemdeckel kann als praktischer Aufbewahrungsbereich verwendet werden.
- Modernes Design mit hochwertigem Aluminium



UNTERSCHRANK MM	300	300
FLEXON II	30/2	30/1
	521467	521542
EIMERVOLUMEN	16 l	19 l
TECHNISCHE ZEICHNUNG		
IM LIEFERUMFANG ENTHALTEN	System zum Einbau in Schubladen, Systemabdeckung, 2 x 8 l Eimer, 1 x Eimerdeckel 8 l	System zum Einbau in Schubladen, Systemabdeckung, 1 x 19 l Eimer

## INSTALLATIONSHINWEIS

- Ein Unterschrank mit Deckel und Auszug ist erforderlich.
- Einbauhöhe 355 mm über dem Schubladenboden, Einbauhöhe ohne Systemabdeckung 325 mm über dem Schubladenboden, Einbautiefe 400 mm (Schubladeninnenmaß).
- Maximale Rahmenhöhe 250 mm über dem Schubladenboden.
- Auch für den Einbau in Unterschränke mit Rahmen- und Paneeltüren mit Rahmen ab 90 mm geeignet.
- Bei der Planung beachten Sie bitte die Einbauhöhe des Abfallsystems, die Höhe des Schubladenbodens, die Einbautiefe der Spüle mit Ablaufgarnitur und die daraus resultierenden Mindestmaße des Unterschranks.
- Mindestens empfohlene Sockelhöhe für MOVEX-Installation: 100 mm.

## EMPFEHLUNG OPTIONALES ZUBEHÖR

AktivBio-Deckel für 8 Liter Eimer 524220	SELECT Universalbox 229342	MOVEX 519357	SELECT Clip 521300
---	-------------------------------	-----------------	-----------------------

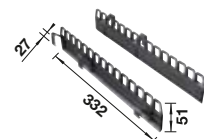
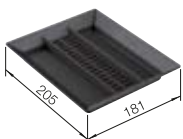

# FLEXON II LOW



- Für Unterschränke mit geteilten Schubladen und einer Breite von 500 bis 900 mm (dank reduzierter Einbauhöhe von 330 mm)
- Vielfältige Möglichkeiten zur Abfalltrennung und Aufbewahrung dank flexibler Eimerkombinationen, bei reduziertem Platzbedarf im Unterschrank
- Hohe Stabilität und Reinigungsfreundlichkeit durch Rahmenlösung mit hängenden Eimern
- Einfache Montage ohne Anzeichnen oder Vorbohren
- Modernes Design mit hochwertigem Aluminium



UNTERSCHRANK MM	900	800
FLEXON II Low	90/4	80/3
	521475	525221
EIMERVOLUMEN	73 l	65 l
TECHNISCHE ZEICHNUNG		
IM LIEFERUMFANG ENTHALTEN	System zum Einbau in Schubladen, 3 x 19 l und 1 x 16 l Eimer	System zum Einbau in Schubladen, 1 x 30 l, 1 x 19 l und 1 x 16 l Eimer

## INSTALLATIONSHINWEIS

- Ein Unterschrank mit Deckel und Auszug ist erforderlich.
- Einbauhöhe 325 mm über dem Schubladenboden, Einbautiefe 400 mm (Innenmaße der Schublade).
- Maximale Rahmenhöhe 250 mm über dem Schubladenboden.
- Auch für den Einbau in Unterschränke mit Rahmen- und Paneeltüren mit Rahmen ab 90 mm geeignet.
- Bei der Planung beachten Sie bitte die Einbauhöhe des Abfallsystems, die Höhe des Schubladenbodens, die Einbautiefe der Spüle mit Ablaufgarnitur und die daraus resultierenden Mindestmaße des Unterschranks.
- Mindestens empfohlene Sockelhöhe für MOVEX-Installation: 100 mm.

## EMPFEHLUNG OPTIONALES ZUBEHÖR



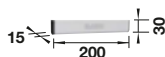
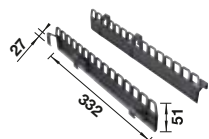



SELECT Clip	SELECT Universalbox	MOVEX
521300	229342	519357



# FLEXON II LOW

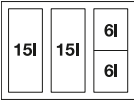
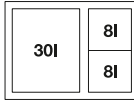

- Für Unterschränke mit geteilten Schubladen und einer Breite von 50 und 60 cm (dank reduzierter Einbauhöhe von 330 mm)
- Vielfältige Möglichkeiten zur Abfalltrennung und Aufbewahrung dank flexibler Eimerkombinationen, bei reduziertem Platzbedarf im Unterschrank
- Hohe Stabilität und Reinigungsfreundlichkeit durch Rahmenlösung mit hängenden Eimern
- Einfache Montage ohne Anzeichnen oder Vorbohren
- Modernes Design mit hochwertigem Aluminium

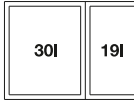
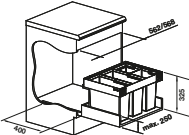
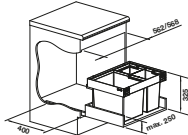
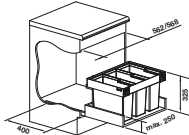
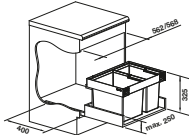
UNTERSCHRANK MM	600	600	600	600
FLEXON II Low	60/4	XL 60/3	60/3	60/2
				
EIMERVOLUMEN	42 l	46 l	45 l	49 l
				
TECHNISCHE ZEICHNUNG				
IM LIEFERUMFANG ENTHALTEN	System zum Einbau in Schubladen, 2 x 15 l und 2 x 6 l Eimer, 1 x Eimerdeckel 6 l	System zum Einbau in Schubladen, 1 x 30 l und 2 x 8 l Eimer, 1 x Eimerdeckel 8 l	System zum Einbau in Schubladen, 3 x 15 l Eimer	System zum Einbau in Schubladen, 1 x 30 l und 1 x 19 l Eimer

## INSTALLATIONSHINWEIS

- Ein Unterschrank mit Deckel und Auszug ist erforderlich.
- Einbauhöhe 325 mm über dem Schubladenboden, Einbautiefe 400 mm (Innenmaße der Schublade).
- Maximale Rahmenhöhe 250 mm über dem Schubladenboden.
- Auch für den Einbau in Unterschränke mit Rahmen- und Paneeltüren mit Rahmen ab 90 mm geeignet.
- Bei der Planung beachten Sie bitte die Einbauhöhe des Abfallsystems, die Höhe des Schubladenbodens, die Einbautiefe der Spüle mit Ablaufgarnitur und die daraus resultierenden Mindestmaße des Unterschranks.
- Mindestens empfohlene Sockelhöhe für MOVEX-Installation: 100 mm.

## EMPFEHLUNG OPTIONALES ZUBEHÖR

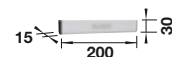
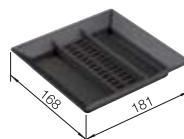
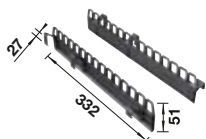

SELECT Clip	SELECT Universalbox	AktivBio-Deckel für 6 Liter Eimer	SELECT Eimerdeckel 1 l	MOVEX
521300	229342	524219	229338	519357



# FLEXON II LOW

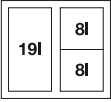
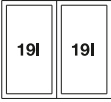
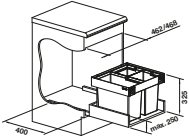
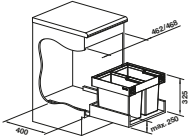

- Für Unterschränke mit geteilten Schubladen und einer Breite von 50 und 60 cm (dank reduzierter Einbauhöhe von 330 mm)
- Vielfältige Möglichkeiten zur Abfalltrennung und Aufbewahrung dank flexibler Eimerkombinationen, bei reduziertem Platzbedarf im Unterschrank
- Hohe Stabilität und Reinigungsfreundlichkeit durch Rahmenlösung mit hängenden Eimern
- Einfache Montage ohne Anzeichnen oder Vorbohren
- Modernes Design mit hochwertigem Aluminium

UNTERSCHRANK MM	<b>500</b>	<b>500</b>
FLEXON II Low	50/3	50/2
		
EIMERVOLUMEN	35 l	38 l
		
TECHNISCHE ZEICHNUNG		
IM LIEFERUMFANG ENTHALTEN	System zum Einbau in Schubladen, 1 x 19 l und 2 x 8 l Eimer, 1 x Eimerdeckel 8 l	System zum Einbau in Schubladen, 2 x 19 l Eimer

## INSTALLATIONSHINWEIS

- Ein Unterschrank mit Deckel und Auszug ist erforderlich.
- Einbauhöhe 325 mm über dem Schubladenboden, Einbautiefe 400 mm (Innenmaße der Schublade).
- Maximale Rahmenhöhe 250 mm über dem Schubladenboden.
- Auch für den Einbau in Unterschränke mit Rahmen- und Paneeltüren mit Rahmen ab 90 mm geeignet.
- Bei der Planung beachten Sie bitte die Einbauhöhe des Abfallsystems, die Höhe des Schubladenbodens, die Einbautiefe der Spüle mit Ablaufgarnitur und die daraus resultierenden Mindestmaße des Unterschranks.
- Mindestens empfohlene Sockelhöhe für MOVEX-Installation: 100 mm.

## EMPFEHLUNG OPTIONALES ZUBEHÖR



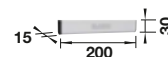
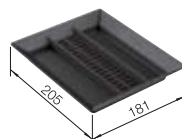
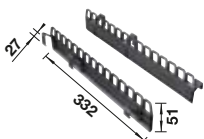

SELECT Clip	SELECT Universalbox	AktivBio-Deckel für 8 Liter Eimer	MOVEX
521300	229342	524220	519357



# BOTTON PRO

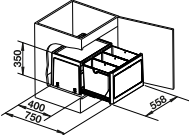
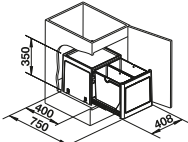

- Kompaktes System mit Türmitnehmer zum automatischen Öffnen des Abfallsystems beim Öffnen der Tür
- Verschiedene Modelle für die gängigsten Schrankmaße
- Einfache Bodenmontage durch Montagehilfen
- Funktionales Design aus hochwertigem Kunststoff
- Reinigungsfreundliche Eimer mit ergonomischem Griff
- Großes Abfallvolumen trotz kompakter Abmessungen

UNTERSCHRANK MM	600	450
BOTTON Pro	60/3 Automatic	45/2 Automatic
		
	517470	517468
EIMERVOLUMEN	39 l	26 l
		
TECHNISCHE ZEICHNUNG		
IM LIEFERUMFANG ENTHALTEN	System zur Bodenmontage hinter Drehtüren, 3 x 13 l Eimer, Türmitnehmer	System zur Bodenmontage hinter Drehtüren, 2 x 13 l Eimer, Türmitnehmer





## INSTALLATIONSHINWEIS

- Einbauhinweise für BOTTON Pro Automatic:
- Es sind Türen mit min. 100° Öffnungswinkel zu verwenden
- Maximale Breite der Türscharniere 35 mm
- Einbautiefe 400 mm
- Einbauhöhe 350 mm

# BOTTON PRO

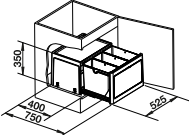
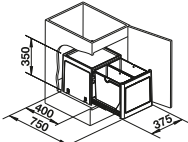

- Kompaktes System zur flexiblen Positionierung im Unterschrank
- Verschiedene Modelle für die gängigsten Schrankmaße
- Einfache Bodenmontage durch Montagehilfen
- Funktionales Design aus hochwertigem Kunststoff
- Reinigungsfreundliche Eimer mit ergonomischem Griff
- Großes Abfallvolumen trotz kompakter Abmessungen

UNTERSCHRANK MM	600	450
BOTTON Pro	60/3 Manuell	45/2 Manuell
		
	517469	517467
EIMERVOLUMEN	39 l	26 l
		
		
TECHNISCHE ZEICHNUNG		
IM LIEFERUMFANG ENTHALTEN	System zur Bodenmontage hinter Drehtüren, 3 x 13 l Eimer	System zur Bodenmontage hinter Drehtüren, 2 x 13 l Eimer

## INSTALLATIONSHINWEIS

- Einbauhinweise für BOTTON Pro Manuell:
- Bei der Einbaubreite das Maß der Türscharniere berücksichtigen
- Einbautiefe 400 mm
- Einbauhöhe 350 mm

# BOTTON II



- Großes Abfallvolumen trotz kompakter Abmessungen
- Flexible Positionierung im Unterschrank
- Einfache Bodenmontage mit nur vier Schrauben
- Sehr hohe Stabilität durch U-förmiges Stahlblechprofil
- Einfach nach oben entnehmbare Eimer, dank des komfortablen Vollauszugs
- Funktionales Design aus hochwertigem Kunststoff

UNTERSCHRANK MM

300

BOTTON II 30/2



526376

EIMERVOLUMEN

30 l

15l

15l

TECHNISCHE ZEICHNUNG

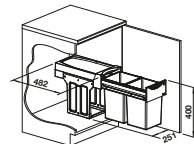

IM LIEFERUMFANG ENTHALTEN

System zur Bodenmontage hinter Drehtüren, 2 x 15 l Eimer

INSTALLATIONSHINWEIS



- Geeignet für Unterschränke mit Schwenktüren ab 30 cm Breite
- Kann links, rechts oder mittig montiert werden
- Montage auf dem Schrankboden

# SOLON-IF



- Hochwertiges Abfallsystem komplett aus Edelstahl
- Direktes Hineinarbeiten in Eimer - lästiges Bücken entfällt
- Hygienischer und leicht zu reinigender Edelstahl
- Inklusive Deckel zum verringern von unangenehmen Gerüchen
- Ausgewogenes Design
- Für den flächenbündigen und aufliegenden Einbau

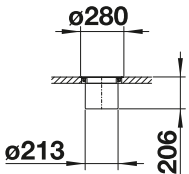

UNTERSCHRANK MM	300
	SOLON-IF
	
	512471
EIMERVOLUMEN	7 l
	
	
IM LIEFERUMFANG ENTHALTEN	System zur Montage in Arbeitsplatten, 1 x 7 l Eimer aus Edelstahl, 1 x Eimerdeckel aus Edelstahl



# SINGOLO XL



- Kompaktes System zur Montage direkt an der Schranktür
- Großes Abfallvolumen trotz kompakter Abmessungen
- Bequemes Öffnen mit der Schranktür
- Behälter kann durch Anheben nach oben leicht entnommen werden
- Hohe Stabilität durch den Stahlkorpus
- Geeignet für Türen mit Soft-Close
- Links oder rechts montierbar

UNTERSCHRANK MM

400

SINGOLO XL



527971

EIMERVOLUMEN

20 l



TECHNISCHE ZEICHNUNG

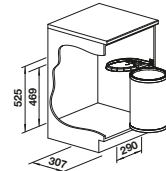

IM LIEFERUMFANG ENTHALTEN

Abfallsystem zur Montage an Schwenktüren, 1 x 20 l Behälter, Behälterdeckel

INSTALLATIONSHINWEIS

- Auch geeignet für den Einbau in Unterschränke mit Rahmen- und Paneeltüren mit Rahmen ab 50 mm bis zur Unterkante der Front
- Mindestens 400 mm Schrankbreite

# SINGOLO



- Kompaktes System zum direkten Anbau an die Schranktür
- Ein Model für 45er, 50er und 60er Unterschränke
- Einfach nach oben entnehmbarer Eimer
- Öffnet bequem mit der Schranktür
- Abnehmbarer Deckel mit praktischer Ablage für leichte Gegenstände, z.B. Schwämme
- Stufenlos verstellbar: auch für Kassetten Türen geeignet

UNTERSCHRANK MM

450

SINGOLO



512880

EIMERVOLUMEN

14 l

14 l

TECHNISCHE ZEICHNUNG

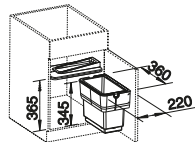

IM LIEFERUMFANG ENTHALTEN

System zur Montage an Drehtüren, Systemabdeckung, 1 x 14 l Eimer



# ORGA SHELF 60



- Hält die Spüle und den Schrank organisiert und aufgeräumt.
- Die schmale Ablage im Schrank bietet zusätzlichen Platz für die Aufbewahrung von Spülenutensilien wie Bürsten, Schwämmen und Abfallbeuteln.
- Schneller Zugriff auf die gelagerten Gegenstände in ergonomischer Reichweite.
- Passend zu anderen Schrankelementen wie SELECT II und FLEXON II
- Verfügbar für Auszüge (P) und Schwenktüren (H)

Schwenktür

Ausziehbare Front

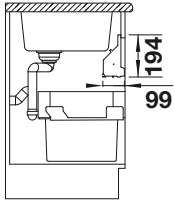
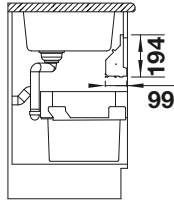
UNTERSCHRANK MM	<b>600</b>	<b>600</b>
ORGA SHELF 60	H	P
		
	527459	527458
TECHNISCHE ZEICHNUNG		
IM LIEFERUMFANG ENTHALTEN	Orga Shelf aus Aluminium, mit Endkappen aus Kunststoff und Adapter für Schwenktüren	Orga Shelf aus Aluminium, mit Endkappen aus Kunststoff
INSTALLATIONSHINWEIS	<ul style="list-style-type: none"> <li>– Verstellbare Kunststoff-Endkappen für den Einsatz bei allen Wandstärken der Korpusseitenwände von 16 mm bis 19 mm.</li> <li>– Zur Installation im Spülenunterschrank hinter der Quertraverse, die die Spüle verdeckt.</li> <li>– Einbauhöhe flexibel positionierbar, sofern nicht durch Montagewinkel hinter der Traverse eingeschränkt.</li> <li>– Zwischen Spüle und Traverse sollte der Abstand mindestens 7 mm betragen.</li> <li>– Maximale Breite der Scharniere: 30 mm.</li> <li>– Beinhaltet eine Scharnierabdeckung, die je nach Positionierung an die Scharniere angepasst werden kann.</li> <li>– Universeller Einsatz, egal ob Links- oder Rechtsanschlag.</li> </ul>	<ul style="list-style-type: none"> <li>– Verstellbare Kunststoff-Endkappen für den Einsatz bei allen Wandstärken der Korpusseitenwände von 16 mm bis 19 mm.</li> <li>– Zur Installation im Spülenunterschrank hinter der Quertraverse, die die Spüle verdeckt.</li> <li>– Einbauhöhe flexibel positionierbar, sofern nicht durch Montagewinkel hinter der Traverse eingeschränkt.</li> <li>– Zwischen Spüle und Traverse sollte der Abstand mindestens 7 mm betragen.</li> </ul>



# FLAT DRAWER 60



- Schublade mit Dämpfung bietet Stauraum im mittleren Bereich des Unterschranks
- Hervorragend geeignet für die Aufbewahrung von Spülbeckenzubehör, Reinigungsutensilien, Müllbeutelrollen, CO2-Zylinder, Spülmaschinen-Taps und anderen Kleinteilen
- Leichter Zugriff durch die Aussparung in der Schubladenfront und den Vollauszug

Schwenktür

Ausziehbare Front

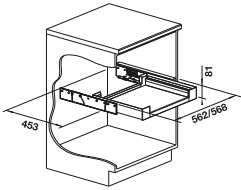
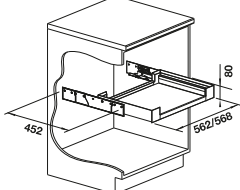
UNTERSCHRANK MM	<b>600</b>	<b>600</b>
FLAT DRAWER 60	H	P
		
	527666	527665
TECHNISCHE ZEICHNUNG		
IM LIEFERUMFANG ENTHALTEN	<p>Organisationsschublade aus hochwertigem Materialmix mit Selbsteinzug und Vollauszug, Antirutschmatte als Bodenabdeckung</p> <ul style="list-style-type: none"> <li>– Schiebefestigungen für den Einsatz bei Schrankseitenwandstärken von 16 mm oder 19 mm.</li> <li>– Inklusive einer Scharnierabdeckung, die je nach Höheneinstellung der Scharniere verstellbar ist.</li> <li>– Maximale Dicke der Scharniere: 30 mm.</li> <li>– Universell einsetzbar, unabhängig davon, ob die Scharniere links- oder rechtsseitig sind.</li> <li>– Rückseitig um 45 mm reduzierte Schubladenhöhe für eine störungsfreie Installation des Abflusses.</li> <li>– Maximale Tragfähigkeit: 10 kg.</li> </ul>	<p>Organisationsschublade aus hochwertigem Materialmix mit Selbsteinzug und Vollauszug, Antirutschmatte als Bodenabdeckung</p> <ul style="list-style-type: none"> <li>– Schiebefestigungen für den Einsatz bei Schrankseitenwandstärken von 16 mm oder 19 mm.</li> <li>– Rückseitig um 45 mm reduzierte Schubladenhöhe für eine störungsfreie Installation des Abflusses.</li> <li>– Maximale Tragfähigkeit: 10 kg.</li> </ul>
INSTALLATIONSHINWEIS		

# ORGANISATIONSSCHUBLADE II



- Optimale Raumausnutzung durch flexiblen Stauraum
- Spielend leichtes Schließen der Schublade mit dem hochwertigen, gedämpften Selbsteinzug
- Zum Nachrüsten bei SELECT II und FLEXON II in 60 cm Unterschränken
- Perfekt auf SELECT II und FLEXON II abgestimmtes Design
- Bei SELECT II Orga im Lieferumfang enthalten

Ausziehbare Front

UNTERSCHRANK MM

600

ORGANISATIONSSCHUBLADE II



526212

TECHNISCHE ZEICHNUNG

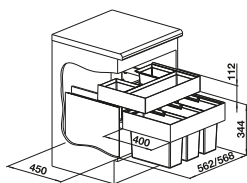

IM LIEFERUMFANG ENTHALTEN

Organisationsschublade mit Vollauszug, 1 x 7 l und 2 x 2,5 l Universalbox

# UNIVERSAL BAG XL 40



- XL-Tasche zur Aufbewahrung oder Sammlung von trockenen Recyclingmaterialien wie Glas, Papier, Dosen oder Kunststoff
- Die robuste Aluminiumkonstruktion hält die XL-Tasche sicher an Ort und Stelle
- Komfortabler Zugriff dank breiter Öffnung und der voll ausziehbaren Schiebefunktion
- Die tragbare XL-Tasche lässt sich leicht abnehmen und wieder auf die verschiebbare Basisplatte setzen

Schwenktür

UNTERSCHRANK MM

450

UNIVERSAL BAG XL 40



527669

ANZAHL DER BEHÄLTER

1

TECHNISCHE ZEICHNUNG

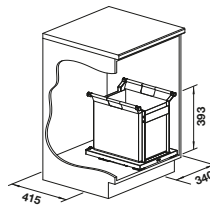

IM LIEFERUMFANG ENTHALTEN

Organisationssystem zur Bodenbefestigung hinter Schwenktüren, 1x tragbare Tasche mit 3 l, Bodenplatte mit Softeinzug

INSTALLATIONSHINWEIS



- Einbauhöhe 395 mm.
- Einbautiefe an den Schienen 430 mm, Bodenplatte 415 mm.
- Maximale Tragkraft für Tasche: 5 kg.

# STORAGE CADDY



- Caddy bietet Stauraum für Reinigungsflaschen und Vorrat am Boden des Unterschranks
- Der tragbare Caddy kann leicht abgenommen und wieder auf die verschiebbare Basisplatte gestellt werden
- Komfortabler Zugriff dank des Griffs und der voll ausziehbaren Schiebefunktion
- Ausführung in Dunkelgrau und Aluminium passend zu allen BLANCO Schrankorganisations-Elementen

Schwenktür

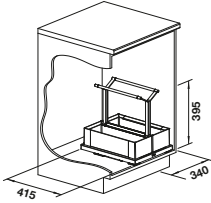
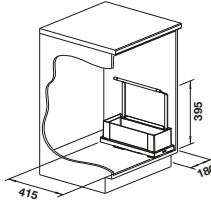
UNTERSCHRANK MM	<b>450</b>	<b>300</b>
STORAGE CADDY	40	20
		
	527668	527667
ANZAHL DER BEHÄLTER	2	1
TECHNISCHE ZEICHNUNG		
IM LIEFERUMFANG ENTHALTEN	Organisationssystem zur Bodenbefestigung hinter Schwenktüren, 2 x portabler Caddy, Bodenplatte mit Softeinzug	Organisationssystem zur Bodenbefestigung hinter Schwenktüren, 1 x portabler Caddy, Bodenplatte mit Softeinzug
INSTALLATIONSHINWEIS	<ul style="list-style-type: none"> <li>– Einbauhöhe 395 mm.</li> <li>– Einbautiefe an den Schienen 430 mm, Bodenplatte 415 mm.</li> <li>– Maximale Tragfähigkeit pro Caddy 5 kg.</li> </ul>	





# 11 ZUBEHÖR



CARE. REINIGUNGS- UND  
PFLEGEPRODUKTE 470, 471  
KÜCHENZUBEHÖR 460, 461, 462, 463, 464, 465,  
466, 467, 468, 469

ZUBEHÖR FÜR  
ABFALLSYSTEME 455, 456, 457, 458, 459

ZUBEHÖR FÜR  
KÜCHENARMATUREN 453, 454  
ZUBEHÖR FÜR SPÜLENPROGRAMME 442, 443,  
444, 445, 446,  
447, 448, 449

ZUBEHÖR FÜR DRINK.SYSTEMS 450, 451, 452

**BLANCO** 441

# ZUBEHÖR FÜR SPÜLENPROGRAMME

## ABLAUFGARNITURSET FÜR EINZELBECKEN MIT FERNBEDIENUNG



- Ablaufgarniturset inkl. InFino und Überlauf zur Aufwertung von Spülen und Becken
- Sorgt für eine harmonische Optik neben Armaturen und Spülmittelspendern
- Mit Fernbedienung in schwarz matt, satin gold, satin dark steel und satin platinum
- Für ausgewählte Einzelbecken: PLEON (6, 8), ETAGON (6, 500-U, 700-U), SUBLINE (400-U, 500-U, 700-U)

### ABLAUFGARNITURSET FÜR EINZELBECKEN MIT FERNBEDIENUNG



- Ablaufgarniturset für Einzelbecken
- satin platinum

207435\*



- Ablaufgarniturset für Einzelbecken
- satin dark steel

207429\*



- Ablaufgarniturset für Einzelbecken
- satin gold

207427\*



- Ablaufgarniturset für Einzelbecken
- schwarz matt

207426\*

## ABLAUFGARNITURSET FÜR EINZELBECKEN



- Ablaufgarniturset inkl. InFino und Überlauf zur Aufwertung von Spülen und Becken
- Sorgt für eine harmonische Optik neben Armaturen und Spülmittelspendern
- Ohne Fernbedienung in schwarz matt, satin gold, satin dark steel und satin platinum
- Für ausgewählte Einzelbecken: PLEON (6, 8), ETAGON (6, 500-U, 700-U), SUBLINE (400-U, 500-U, 700-U)

### ABLAUFGARNITURSET FÜR EINZELBECKEN



- Ablaufgarniturset für Einzelbecken
- satin gold

207423\*



- Ablaufgarniturset für Einzelbecken
- satin platinum

207425\*



- Ablaufgarniturset für Einzelbecken
- satin dark steel

207424\*



- Ablaufgarniturset für Einzelbecken
- schwarz matt

207422\*

# ZUBEHÖR FÜR SPÜLENPROGRAMME

## ABLAUGGARNITURSET FÜR DOPPELBECKEN MIT FERNBEDIENUNG



- Ablaufgarniturset inkl. InFino und Überlauf zur Aufwertung von Spülen und Becken
- Sorgt für eine harmonische Optik neben Armaturen und Spülmittelspendern
- Mit Fernbedienung in schwarz matt, satin gold, satin dark steel und satin platinum
- Für ausgewählte Doppelbecken: SUBLINE 340/160-U, 350/350-U

### ABLAUGGARNITURSET FÜR DOPPELBECKEN MIT FERNBEDIENUNG



- Ablaufgarniturset für Doppelbecken
- satin dark steel

207444\*



- Ablaufgarniturset für Doppelbecken
- satin gold

207443\*



- Ablaufgarniturset für Doppelbecken
- satin platinum

207445\*



- Ablaufgarniturset für Doppelbecken
- schwarz matt

207442\*

## ABLAUGGARNITURSET FÜR DOPPELBECKEN



- Ablaufgarniturset inkl. InFino und Überlauf zur Aufwertung von Spülen und Becken
- Sorgt für eine harmonische Optik neben Armaturen und Spülmittelspendern
- Ohne Fernbedienung in schwarz matt, satin gold, satin dark steel und satin platinum
- Für ausgewählte Doppelbecken: SUBLINE 340/160-U, 350/350-U

### ABLAUGGARNITURSET FÜR DOPPELBECKEN



- Ablaufgarniturset für Doppelbecken
- satin dark steel

207440\*



- Ablaufgarniturset für Doppelbecken
- satin gold

207439\*



- Ablaufgarniturset für Doppelbecken
- satin platinum

207441\*



- Ablaufgarniturset für Doppelbecken
- schwarz matt

207438\*

# ZUBEHÖR FÜR SPÜLENPROGRAMME

## ABLAUF-/ÜBERLAUFSET FÜR EINZELBECKEN



- Ab- und Überlaufgarnitur zur Aufwertung von Spülen und Becken in harmonischer Optik mit Mischbatterien, Spülmittelspender und Zugknopf
- Für Einzelbecken mit C-Überlauf und InFino Ablaufsystem (außer BLANCO CLASSIMO, AXIA III und FARON)

### ABLAUF-/ÜBERLAUFSET FÜR EINZELBECKEN





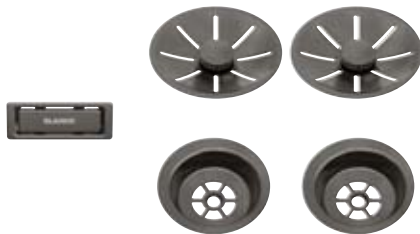







	 	<ul style="list-style-type: none"> <li>– Ablauf-/Überlaufset für Einzelbecken</li> <li>– satin gold</li> </ul>	203476*
	 	<ul style="list-style-type: none"> <li>– Ablauf-/Überlaufset für Einzelbecken</li> <li>– satin dark steel</li> </ul>	206900*
	 	<ul style="list-style-type: none"> <li>– Ablauf-/Überlaufset für Einzelbecken</li> <li>– satin platinum</li> </ul>	207406*
	 	<ul style="list-style-type: none"> <li>– Ablauf-/Überlaufset für Einzelbecken</li> <li>– schwarz matt</li> </ul>	239975*

## ABLAUF/ÜBERLAUFSET FÜR DOPPELBECKEN



- Ab- und Überlaufgarnitur zur Aufwertung von Spülen und Becken in harmonischer Optik mit Mischbatterien, Spülmittelspender und Zugknopf
- Für Einzelbecken mit C-Überlauf und InFino Ablaufsystem (außer BLANCO CLASSIMO, AXIA III und BLANCODELTA)

### ABLAUF-/ÜBERLAUFSET FÜR DOPPELBECKEN

	 	<ul style="list-style-type: none"> <li>– Ablauf-/Überlaufset für Doppelbecken</li> <li>– satin gold</li> </ul>	203477*
	 	<ul style="list-style-type: none"> <li>– Ablauf-/Überlaufset für Doppelbecken</li> <li>– satin dark steel</li> </ul>	206901*
	 	<ul style="list-style-type: none"> <li>– Ablauf-/Überlaufset für Doppelbecken</li> <li>– satin platinum</li> </ul>	207410*
	 	<ul style="list-style-type: none"> <li>– Ablauf-/Überlaufset für Doppelbecken</li> <li>– schwarz matt</li> </ul>	239979*





# ZUBEHÖR FÜR SPÜLENPROGRAMME

## PUSHCONTROL II



- Intuitive Druckbedienung
- Beständiger, hochwertiger Edelstahl
- Elegantes, flaches Design für barrierefreies Arbeiten
- Bewährte, zuverlässige Technik
- Leichte Reinigung
- Mit BLANCO InFino perfekt kombiniert
- Erforderlicher Bohrdurchmesser: 35 mm

### PUSHCONTROL II

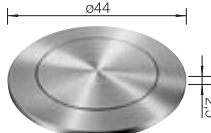
	<ul style="list-style-type: none"> <li>– PushControl II</li> <li>– satin platinum</li> </ul>	<div style="background-color: orange; color: white; padding: 2px;">NEU</div> 210669
	<ul style="list-style-type: none"> <li>– PushControl II</li> <li>– satin gold</li> </ul>	<div style="background-color: orange; color: white; padding: 2px;">NEU</div> 210667
	<ul style="list-style-type: none"> <li>– PushControl II</li> <li>– satin dark steel</li> </ul>	<div style="background-color: orange; color: white; padding: 2px;">NEU</div> 210668
	<ul style="list-style-type: none"> <li>– PushControl II</li> <li>– schwarz matt</li> </ul>	<div style="background-color: orange; color: white; padding: 2px;">NEU</div> 210666
	<ul style="list-style-type: none"> <li>– PushControl II</li> <li>– Edelstahl</li> </ul>	233696







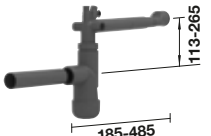

## SPACE-SAVING SIPHON

- Dunkelgrauer Siphon für DN 40 und 50
- Maximale Flexibilität durch vier Schlauchanschlüsse und in Höhe und Länge verstellbare Teleskoprohre
- Platzoptimierung im Unterschrank speziell in Kombination mit BLANCO drink systems















### SPACE-SAVING SIPHON

	<ul style="list-style-type: none"> <li>– Space-saving Siphon</li> <li>– schwarzgrau</li> <li>– Kunststoff</li> <li>– 450 x 480 x 90 mm</li> </ul>	203333
---	---	--------





# ZUBEHÖR FÜR SPÜLENPROGRAMME

ABLAUFFERNBEDIENUNG EDELSTAHL			
	<ul style="list-style-type: none"> <li>– Drehbetätigung Edelstahl rund</li> <li>– mindestens erforderlicher Bohrdurchmesser: 35 mm</li> </ul>	119293	
ZUGKNÖPFE RUND			
	<ul style="list-style-type: none"> <li>– Zugknopf rund Edelstahl gebürstet</li> <li>– mindestens erforderlicher Bohrdurchmesser: 14 mm</li> </ul>	226540*	
	<ul style="list-style-type: none"> <li>– Zugknopf rund schwarz matt</li> <li>– mindestens erforderlicher Bohrdurchmesser: 14 mm</li> </ul>	238688*	
ABLAUFFERNBEDIENUNG-NACHRÜST-SET			
	<ul style="list-style-type: none"> <li>– Ablaufbedienungs-nachrüstset InFino</li> </ul>	232459	
	<ul style="list-style-type: none"> <li>– PushControl Nachrüstset</li> </ul>	525272	
SIEBKÖRBCHEN			
	<ul style="list-style-type: none"> <li>– Stopfen manuell InFino</li> </ul>	121710	
GERUCHSVERSCHLUSS			
	<ul style="list-style-type: none"> <li>– Flaschengeruchsverschluss 1 ½“</li> <li>– mit Spülmaschinenanschluss, Abgang für Rohr DN 40</li> </ul>	137158	
	<ul style="list-style-type: none"> <li>– Geruchsverschluss 1 ½“ mit flexiblem Schlauch</li> <li>– mit Spülmaschinenanschluss Abgang Ø 40 / Ø 50 mm</li> </ul>	137262	
	<ul style="list-style-type: none"> <li>– Geruchsverschluss 1 ½“</li> <li>– mit verstellbarem Auslauf mit Spülmaschinenanschluss Abgang Ø 40 / Ø 50 mm</li> </ul>	137267	

# ZUBEHÖR FÜR SPÜLENPROGRAMME





GERUCHSVERSCHLUSS				ROHR			
	<ul style="list-style-type: none"> <li>Spezial-Geruchsverschluss 1 1/2"</li> <li>flache Ausführung (Raumschaffer), wird beim Einbau eines Abfallsammlers empfohlen mit zwei Spülmaschinenanschlüssen</li> </ul>	137287			<ul style="list-style-type: none"> <li>Belüftungsventil</li> <li>DN 40 mm</li> <li>Verbessert das Ablaufverhalten</li> </ul>	225616	
ABLAUFVERBINDUNG				WERKZEUG			
	<ul style="list-style-type: none"> <li>Beckenverbindung 2 x 1 1/2"</li> <li>Beckenverbindung beim Einbau von 2 Spülbecken mit 1 1/2" Ventil</li> </ul>	224044			<ul style="list-style-type: none"> <li>Flexibles Dichtungsband</li> <li>Flexibles Dichtungsband für den Einbau von Küchennarmatur, Abflussarmaturen oder Seifenspender in Schichtstoffplatten bei Spülen ohne Armaturenbank oder in Keramikspülen.</li> </ul>	120055	
	<ul style="list-style-type: none"> <li>Beckenverbindung 2 x 3 1/2" - 1 x 1 1/2" oder 3 x 3 1/2"</li> <li>Beckenverbindung mit Geruchsverschluß-Abgang 50 mm und 40 mm für den Einbau von 2 bzw. 3 Becken mit 3 1/2" Korbventilen oder 1 bzw. 2 Becken mit 3 1/2" Korbventilen und einem Tropf mit 1 1/2" Ventil</li> </ul>	225089			<ul style="list-style-type: none"> <li>Diamant-Lochsäge für SILGRANIT</li> <li>für das Anbringen von Batteriebohrungen 35 mm Ø in Spülen aus SILGRANIT</li> </ul>	122071	
	<ul style="list-style-type: none"> <li>Beckenverbindung 2 x 3 1/2" oder 1 x 3 1/2" - 1 x 1 1/2"</li> <li>Beckenverbindung mit Geruchsverschluß-Abgang 50 mm für den Einbau von 2 Becken mit 3 1/2" Korbventilen und einem Tropf mit 1 1/2" Ventil</li> </ul>	225087			<ul style="list-style-type: none"> <li>Kartuschenschlüssel SW 30 / SW 36</li> </ul>	127433	
	<ul style="list-style-type: none"> <li>Beckenverbindung 2 x 3 1/2"</li> <li>Beckenverbindung beim Einbau von 2 Becken mit 3 1/2" Korbventilen</li> </ul>	225088			<ul style="list-style-type: none"> <li>Kartuschenschlüssel SW 44</li> </ul>	127432	
ABLAUFGARNITUR					<ul style="list-style-type: none"> <li>Lochwerkzeug 35 mm Ø</li> <li>für das Anbringen von Batteriebohrungen in Spülen aus Edelstahl</li> </ul>	137001	
	<ul style="list-style-type: none"> <li>Doppel-Ab- und Überlaufgarnitur 1 1/2"</li> <li>für BLANCO TOP, Auflagespülen</li> </ul>	137034*			<ul style="list-style-type: none"> <li>Lochwerkzeug 45 mm Ø</li> <li>für das Anbringen von Batteriebohrungen in Spülen aus Edelstahl</li> </ul>	137002	
	<ul style="list-style-type: none"> <li>Ablaufgarnitur 1 1/2"</li> <li>für BLANCO TOP, Auflagespülen</li> </ul>	222458*			<ul style="list-style-type: none"> <li>Gurtschlüssel für Abdeckring</li> </ul>	139181	

# ZUBEHÖR FÜR SPÜLENPROGRAMME

WERKZEUG		SPANNELEMENT	
	<ul style="list-style-type: none"> <li>Serviceschlüssel</li> <li>zum problemlosen Austauschen und Reinigen der Strahlregler - kein Beschädigen mehr.</li> </ul>	511324	
<b>SPANNELEMENT</b>			
	<ul style="list-style-type: none"> <li>Montagewinkel zum Einbau von Spülen in Arbeitsplatten aus Kunststoff-Verbundwerkstoff oder Granit (in Verbindung mit Standard-Spannelementen)</li> </ul>	140918	
	<ul style="list-style-type: none"> <li>Montageset Edelstahlspülen 4er Set Halteelemente</li> <li>Gleichschenkliges Montageset für Edelstahl-Unterbau-Becken für Montage unter massive Arbeit-splatte für Arbeitsplattenstärke ab 20 mm</li> </ul>	212330	
	<ul style="list-style-type: none"> <li>Montageset Edelstahlspülen 4er Set Halteelemente</li> <li>Nicht-gleichschenkliges Montageset für Edelstahl-Unterbau-Becken für Montage unter ausgeparte Arbeitsplatte für Arbeitsplattenstärke ab 20 mm</li> </ul>	212331	
	<ul style="list-style-type: none"> <li>Montageset SILGRANIT-Spülen 4er Set Halteelemente</li> <li>Montageset für Unterbau-Becken/-Spülen SILGRANIT für Montage unter massive Arbeitsplatte für Arbeitsplattenstärke ab 20 mm</li> </ul>	212332	
			<ul style="list-style-type: none"> <li>Montageset SILGRANIT-Spülen 6er Set Halteelemente</li> </ul>
			<ul style="list-style-type: none"> <li>Montageset für Unterbau-Spülen SILGRANIT für Montage unter massive Arbeitsplatte für Arbeitsplattenstärke ab 20 mm</li> </ul>
			<ul style="list-style-type: none"> <li>Montageset SUBLINE-SILGRANIT-Becken</li> <li>Montageset für Unterbau-Becken SILGRANIT für Montage unter massive Arbeitsplatte für Arbeitsplattenstärke ab 20 mm</li> </ul>
			<ul style="list-style-type: none"> <li>Montageset SUBLINE-SILGRANIT-Becken</li> <li>Montageset für Unterbau-Becken SILGRANIT für Montage unter massive Arbeit-splatte für Arbeitsplattenstärke ab 20 mm</li> </ul>
			<ul style="list-style-type: none"> <li>Montageset für Edelstahlspülen</li> <li>14 Spannelemente für Edelstahlspülen (Standardelement)</li> </ul>
			<ul style="list-style-type: none"> <li>Montageset SUBLINE-Keramik-Becken</li> <li>Montageset für Keramik-Unterbau-Becken für Montage unter massive Arbeitsplatte für Arbeitsplattenstärke ab 25 mm</li> </ul>



# ZUBEHÖR FÜR SPÜLENPROGRAMME

ZUBEHÖR-SET FÜR SPÜLEN		
	<ul style="list-style-type: none"> <li>– Wandanschlußprofil 800 mm</li> <li>– für reversible Spülen</li> </ul>	137075
	<ul style="list-style-type: none"> <li>– Wandanschlußprofil 1000 mm</li> <li>– für reversible Spülen</li> </ul>	137077
	<ul style="list-style-type: none"> <li>– Wandanschlußprofil 1200 mm</li> <li>– für reversible Spülen</li> </ul>	137078
	<ul style="list-style-type: none"> <li>– Wandanschlußprofil Stehbord</li> <li>– für Stehbord, Länge auf Kundenwunsch</li> </ul>	137513
	<ul style="list-style-type: none"> <li>– Wandanschlußprofil seitlich</li> <li>– für seitlichen Wandanschluss, Randhöhe 30 mm, Länge auf Kundenwunsch</li> </ul>	137528

# ZUBEHÖR FÜR DRINK.SYSTEMS

## WASSERKARAFFE



- 1 Liter Wasserkaraffe aus Glas, einfach zu füllen, zu schließen, auszugießen, aufzubewahren und zu reinigen, mit schönem Marmordeckel
- Perfekte Ergänzung für alle Filterarmaturen oder drink.systems
- Einfache Aufbewahrung dank der cleveren Form, die in eine Standardkühlschranktür, ein Küchenregal oder eine Schublade passt
- Karaffe aus spülmaschinengeeignetem Glas; Marmordeckel per Hand zu reinigen

### WASSERKARAFFE



- Wasserkaraffe
- Erhältlich im BLANCO Shop
- Borosilikatglas, Kunstmarmor
- Klarglas
- 176 x 124 x 90 mm

527671



- Wasserkaraffe
- Erhältlich im BLANCO Shop
- Borosilikatglas, Kunstmarmor
- Milchglas
- 176 x 124 x 90 mm

527672

## WATER BOTTLE



- Doppelwandige, isolierte 700-ml-Edelstahlflasche für sprudelndes, heißes und normales Leitungswasser
- Hält Getränke bis zu 24 Stunden kalt (6 C warmes Wasser bis zu 17 C) und bis zu 12 Stunden heiß (96 C warmes Wasser bis zu 55 C)
- Perfekte Ergänzung für alle Filterarmaturen oder drink.systems
- Einfaches Befüllen und Reinigen durch breiten Ausguß und spülmaschinenfeste Materialien

### WATER BOTTLE



- Water Bottle
- Erhältlich im BLANCO Shop
- Edelstahl
- Edelstahl, 100% recycelter GRS-Kunststoff
- 293 mm

527673

# ZUBEHÖR FÜR DRINK.SYSTEMS

## FILTER



- Wasserfilter für unterschiedliche Anforderungen
- Kombinierbar mit BLANCO drink.systems und Filterarmaturen

FILTER		
	<ul style="list-style-type: none"> <li>– BLANCO Drink Filter Microplastic S</li> <li>– Mikroplastikfilter mit Aktivkohle</li> <li>– Reduziert Mikroplastik und andere Partikel über 0,001 mm sowie Chlor und bestimmte organische Bestandteile im Wasser</li> <li>– Filterleistung: 1500 Liter bei 12 °dKH</li> <li>– Ausgelegt für alle BLANCO drink.systems und unter 12° dKH</li> </ul>	527454
	<ul style="list-style-type: none"> <li>– BLANCO Drink Filter Set Soft L</li> <li>– Ionenaustausch mit Aktivkohlefilter</li> <li>– Reduziert Partikel, Chlor und bestimmte organische Bestandteile im Wasser.</li> <li>– Schützt vor Kalkablagerungen, reduziert Schwermetalle</li> <li>– Filterleistung: 1800 Liter bei 12 °dGH</li> <li>– Ausgelegt für BLANCO drink.hot und drink.filter</li> <li>– Inklusive Wasseranschlüssen, Filterkopf und Steuerbox mit integriertem Display zur Anzeige der verbleibenden Filterkapazität</li> </ul>	527453
	<ul style="list-style-type: none"> <li>– BLANCO Drink Filter Soft S</li> <li>– Ionenaustausch mit Aktivkohlefilter</li> <li>– Reduziert Partikel, Chlor und bestimmte organische Bestandteile im Wasser</li> <li>– Schützt vor Kalkablagerungen, reduziert Schwermetalle</li> <li>– Filterkapazität: 670 Liter bei 12 °dKH</li> <li>– Passend für alle BLANCO drink.systems</li> </ul>	526259
	<ul style="list-style-type: none"> <li>– BLANCO Drink Filter Soft Magnesium M</li> <li>– Ionenaustausch mit Magnesium-Anreicherung und Aktivkohlefilter</li> <li>– Reduziert Partikel, Chlor und bestimmte organische Bestandteile im Wasser</li> <li>– Schützt vor Kalkablagerungen und reduziert Schwermetalle</li> <li>– Bereichert das Wasser mit dem wertvollen Mineral Magnesium</li> <li>– Filterkapazität: 520 Liter bei 12 °dGH (deutsche Härte)</li> <li>– Passend für alle BLANCO drink.systems</li> </ul>	526260
	<ul style="list-style-type: none"> <li>– BLANCO Drink Filter Soft L</li> <li>– Ionenaustausch mit Aktivkohlefilter</li> <li>– Reduziert Partikel, Chlor und bestimmte organische Bestandteile im Wasser</li> <li>– Schützt vor Kalkablagerungen, reduziert Schwermetalle</li> <li>– Filterleistung: 1800 Liter bei 12 °dGH</li> <li>– Passend für BLANCO drink.hot und drink.filter</li> </ul>	525273
	<ul style="list-style-type: none"> <li>– BLANCO Drink Filter Soft M</li> <li>– Ionenaustausch mit Aktivkohlefilter</li> <li>– Reduziert Partikel, Chlor und bestimmte organische Bestandteile im Wasser</li> <li>– Bietet Schutz vor Kalkablagerungen, reduziert Schwermetalle</li> <li>– Filterleistung: 1000 Liter bei 12 °dKH (deutsche Karbonathärte)</li> <li>– Geeignet für alle BLANCO drink.systems</li> </ul>	527889

# ZUBEHÖR FÜR DRINK.SYSTEMS

## CO2-ZYLINDER



- Set enthält 4x CO2-Zylinder für BLANCO drink.systems für köstlich gekühltes und gefiltertes Sprudelwasser
- Enthält ausschließlich Kohlendioxid aus natürlichen Quellen mit einer Reinheit von mindestens 99,9% für den Einsatz in Lebensmitteln und Getränken (E290)
- Jeder dieser Zylinder liefert ausreichend CO2 für 60 Liter Sprudelwasser

### CO2-ZYLINDER



- |  |  |        |
|--|--|--------|
|  | <ul style="list-style-type: none"> <li>– BLANCO Starterset CO2-Zylinder 4er Set</li> <li>– 4 Flaschen Kohlendioxid aus natürlichen Quellen mit einer Reinheit von mindestens 99,9 % zur Verwendung in Lebensmitteln und Getränken (E290)</li> <li>– Jede dieser 425 g Flaschen enthält ausreichend CO2 für 60 Liter Sprudelwasser.</li> <li>– Zum Nachfüllen bestellen Sie 526139</li> </ul> | 526138 |
|--|--|--------|



- |  |  |        |
|--|--|--------|
|  | <ul style="list-style-type: none"> <li>– BLANCO Refill CO2-Zylinder 4er Set</li> <li>– 4 Flaschen Kohlendioxid aus natürlichen Quellen mit einer Reinheit von mindestens 99,9 % zur Verwendung in Lebensmitteln und Getränken (E290)</li> <li>– Jede dieser 425 g Flaschen liefert ausreichend CO2 für 60 Liter Sprudelwasser.</li> <li>– Nachfüllpackung für die BLANCO Soda Starter Kit CO2-Flasche</li> </ul> | 526139 |
|--|--|--------|

## ZUBEHÖR FÜR ARMATUREN



### ZUBEHÖR FÜR ARMATUREN



- |  |   |  |
|--|---|--|
|  | <ul style="list-style-type: none"> <li>– Verlängerungsset CHOICE.ALL</li> <li>– Problemlöser für anspruchsvolle Einbausituationen</li> <li>– Verlängert den Abstand zwischen Wasserhahn und Trinksystem auf bis zu 3 m</li> <li>– Inklusiv 3 m Warmwasserschlauchersatz, 3 m Kaltwasserschlauchersatz und 1,4 m Signalkabelverlängerung</li> <li>– Geeignet für BLANCO CHOICE.All</li> <li>– Einfache Konfiguration über die BLANCO UNIT App</li> <li>– Hinweis: Je nach Einbausituation können zusätzliche 3/8"-Flexschläuche für die Verlängerung erforderlich sein</li> <li>– 68 x 283 x 314 mm</li> </ul> | <div style="background-color: orange; color: white; padding: 2px;">NEU</div><br>124878 |
|--|---|--|

## PFLEGE MITTEL











### PFLEGE MITTEL



- |  |   |        |
|--|---|--------|
|  | <ul style="list-style-type: none"> <li>– BWT EasyCare Tab</li> <li>– Der BWT EasyCare Tab ist Bestandteil des Reinigungssets für BLANCO Trinksysteme</li> <li>– Perfekt abgestimmt für die halbjährliche hygienische Reinigung und Desinfektion.</li> </ul> | 526263 |
|--|---|--------|

# ZUBEHÖR FÜR KÜCHENARMATUREN

<b>STRAHLREGLER</b>			<b>SCHLAUCH</b>		
	<ul style="list-style-type: none"> <li>– Strahlregler/ Cascade für Hochdruck-Armaturen</li> <li>– mit Schutzsieb, Dichtung und Befestigungsring, M 24 x 1</li> <li>– Für deutlich verringerte Verkalkung</li> <li>– Verpackungseinheit 10 Stück</li> </ul>	511325		<ul style="list-style-type: none"> <li>– Flexible Verbindungsschläuche (mit 3/8" Schraubverbindung)</li> <li>– zum Anschluss an den Armaturenschlauch und 3/8" Überwurfmutter zum Anschluss an das Eckventil</li> <li>– Lieferumfang jeweils 2 Schläuche</li> <li>– 300 mm</li> </ul>	511320
	<ul style="list-style-type: none"> <li>– Strahlzerleger für Niederdruck-Armaturen</li> <li>– mit Dichtung und Befestigungsring, M 24 x 1</li> <li>– Verhindert das Absperrn des Wasserstrahls am Auslauf und damit die Beschädigung des Boilers</li> <li>– Verpackungseinheit 10 Stück</li> </ul>	511326	<b>FILTER</b>		
	<ul style="list-style-type: none"> <li>– Strahlregler mit Klar- und Perlstrahlregler für Hochdruck-Armaturen, inkl. Serviceschlüssel</li> <li>– mit je einem Klar- und Perlstrahlregler sowie zwei Dichtungen und einem Serviceschlüssel</li> </ul>	521746		<ul style="list-style-type: none"> <li>– Schmutzfilter für Eckventil</li> <li>– Schmutzfilter für Eckventil 3/8" mit Dichtung (1 Stück)</li> </ul>	128434
<b>ZUBEHÖR FÜR ARMATUREN</b>			<b>HAHNLOCHSTOPFEN</b>		
	<ul style="list-style-type: none"> <li>– Schlauchführung für Küchenarmaturen</li> </ul>	511920		<ul style="list-style-type: none"> <li>– Hahnlochstopfen 48 mm Ø</li> <li>– 48 mm Ø, Edelstahl geeignet für Lochbohrungen bis max. 43 mm Ø</li> <li>– Edelstahl</li> </ul>	137164
<b>SCHLAUCH</b>			<b>ARMATUREN-STABILISIERUNG</b>		
	<ul style="list-style-type: none"> <li>– Flexible Verbindungsschläuche (mit 3/8" Schraubverbindung)</li> <li>– zum Anschluss an den Armaturenschlauch und 3/8" Überwurfmutter zum Anschluss an das Eckventil</li> <li>– Lieferumfang jeweils 2 Schläuche</li> <li>– 500 mm</li> </ul>	511321		<ul style="list-style-type: none"> <li>– Armaturen-stabilisierung 60 mm</li> <li>– Set zur zusätzlichen Stabilisierung von BLANCO-Küchenarmaturen auf Edelstahl-Einbauspülen.</li> <li>– Nachträglich montierbar.</li> <li>– Lieferumfang: Stabilisierungsset mit Winkelblech, Spannblech, 4 Spannschrauben (2 x M5x40, 2 x M5x70), 3 Holzschrauben zur Fixierung an der Arbeitsplattenunterseite.</li> </ul>	513383

# ZUBEHÖR FÜR KÜCHENARMATUREN

---

## ARMATUREN-STABILISIERUNG

---



- Armaturen-stabilisierung 75 mm
- Set zur zusätzlichen Stabilisierung von BLANCO-Küchenarmaturen auf Edelstahl-Einbauspülen. Nachträglich montierbar. Lieferumfang: Stabilisierungsset mit Winkelblech, Spannblech, 4 Spann schrauben (2 x M5x40, 2 x M5x70), 3 Holzschrauben zur Fixierung an der Arbeitsplatten-unterseite.

513384

---

## ECKVENTIL

---



- Eckregulierventil-Set
- Bestehend aus 2 Eckregulierventilen
  - PA-Prüfzeichen
  - Geräuschkategorie 1
  - DN 15
  - Messing verchromt

511327

---

# ZUBEHÖR FÜR ABFALLSYSTEME

## SELECT CLIP



- Clip-On-Leisten zur einfachen und sicheren Müllbeutelbefestigung
- Geeignet für alle BLANCO SELECT II- und FLEXON II-Eimergrößen ab 15 Liter und alle Müllbeutelgrößen
- Lösung für optimale Volumennutzung der SELECT II- und FLEXON II-Eimer
- Perfekt auf BLANCO SELECT II und FLEXON II abgestimmtes Design

BLANCO SELECT CLIP

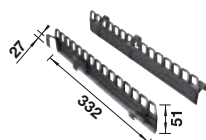

- BLANCO SELECT Clip
- 51 x 332 x 27 mm

521300

## SELECT AUTOMOVE



- Sanfte Öffnungsunterstützung bei allen Auszugsfronten durch Antippen
- Mehr Gestaltungsfreiheit auch für grifflose Fronten in der Küche
- Anlehnschutz gegen unbeabsichtigtes Öffnen
- Einfache und schnelle Montage
- Ablaufgarnitur mit Raumsparrohr empfohlen
- Nicht empfohlen für Unterschränke mit umlaufender Dichtlippe

BLANCO SELECT AUTOMOVE



- BLANCO SELECT AutoMove
- 96 x 40 x 555 mm

521301\*

## MOVEX



- Praktische Auszugstechnik - Fronttür wird an einer Profilleiste mit dem Fuß herausgezogen
- Komfortable und einfache Betätigung
- Einfache Montage dank Montageschablone, keine Einstellung oder Nachjustierung notwendig
- Hochwertige Edelstahlblende

BLANCO MOVEX



- BLANCO MOVEX
- 30 x 200 x 15 mm

519357

# ZUBEHÖR FÜR ABFALLSYSTEME

## UNIVERSALBOX



- Hängbar in 8 l-, 15 l- oder 19 l-Eimer von BLANCO SELECT II und FLEXON II
- Ideal auch zur Sammlung von Bio-Abfällen oder Kleinteilen
- Spülmaschinengeeignet
- Bei BLANCO SELECT II Orga im Lieferumfang enthalten

### UNIVERSALBOX



- |                                |        |
|--------------------------------|--------|
| – SELECT Universalbox          | 229342 |
| – 1,5 Liter                    |        |
| – für Eimer 8 l, 15 l und 19 l |        |
| – schwarz                      |        |
| – Kunststoff                   |        |
| – 94 x 205 x 168 mm            |        |

## EIMERDECKEL SELECT II UND FLEXON II



- Deckel zur Eimerabdeckung und Sammlung von Kleinteilen
- Perfekt auf BLANCO SELECT II und FLEXON II abgestimmtes Design

### EIMERDECKEL SELECT II UND FLEXON II



- |  |        |
|--|--------|
| – SELECT Eimerdeckel 15 l                                  | 229338 |
| – passend für BLANCO SELECT II und FLEXON II 60/3 und 60/4 |        |
| – schwarz  |        |
| – Kunststoff   |        |
| – 366 x 168 mm   |        |

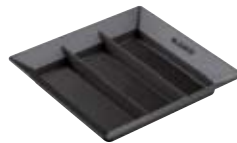

- |   |        |
|---|--------|
| – SELECT Eimerdeckel 6 l                                    | 231974 |
| – passend für BLANCO SELECT II und FLEXON II 60/4-Varianten |        |
| – schwarz   |        |
| – Kunststoff  |        |
| – 168 x 181 mm  |        |



- |   |        |
|---|--------|
| – SELECT Eimerdeckel 8 l  | 231975 |
| – passend für BLANCO SELECT II und FLEXON II 30/2, 50/3 und XL 60/3-Varianten |        |
| – schwarz   |        |
| – Kunststoff  |        |
| – 205 x 181 mm  |        |

## ACTIV-BIO-DECKEL



- Kombination aus Aktivkohlefilter und Edelstahlscheibe kann das Austreten unangenehmer Gerüche aus dem Biomülleimer reduzieren

### ACTIV-BIO-DECKEL

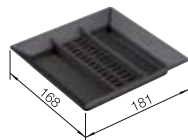

- |   |        |
|---|--------|
| – AktivBio-Deckel für 6 Liter Eimer             | 524219 |
| – passend für SELECT II und FLEXON II 6 l Eimer |        |
| – schwarz                                       |        |
| – Kunststoff                                    |        |
| – 168 x 181 mm                                  |        |

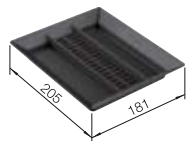

- |   |        |
|---|--------|
| – AktivBio-Deckel für 8 Liter Eimer             | 524220 |
| – passend für SELECT II und FLEXON II 8 l Eimer |        |
| – schwarz                                       |        |
| – Kunststoff                                    |        |
| – 205 x 181 mm                                  |        |



# ZUBEHÖR FÜR ABFALLSYSTEME

## FILTER FÜR AKTIVBIO-DECKEL



- Filtertausch alle 3 Monate empfohlen
- Set deckt den empfohlenen Jahresbedarf
- Inhalt: 4 Stück

### FILTER FÜR AKTIVBIO-DECKEL



- Filter für AktivBio-Deckel 6 Liter
- 524225



- Filter für AktivBio-Deckel 8 Liter
- 524226

## FLEXIBLER RAHMENSTEG



- Flexibel einsetzbarer Rahmensteg
- Ermöglicht die einfache Eimerumrüstung von z.B. SELECT II 60/2 mit zwei Eimern auf XL 60/3 mit drei Eimern
- Noch mehr Möglichkeiten bei der Eimerkonfiguration: bis zu sechs Eimer im SELECT II
- Nicht kombinierbar mit SELECT II 40/1 Combi, Compact 60/2 und 45/2

### FLEXIBLER RAHMENSTEG



- SELECT II Rahmensteg
  - 26 x 20 x 345 mm
- 239913

# ZUBEHÖR FÜR ABFALLSYSTEME

## HAUSHALTMÜLLBEUTEL

NEU



### HAUSHALTMÜLLBEUTEL



- |  |        |
|--|--------|
|  | 527868 |
| <ul style="list-style-type: none"><li>– Haushaltsmüllbeutel M (15-19 Liter)</li><li>– 15 passgenaue Müllbeutel in Größe M für BLANCO SELECT II und FLEXON II Behälter (15 - 19 Liter) sind die ideale Ergänzung für eine lückenlose Mülltrennung und -entsorgung</li><li>– Geeignet für Recycling und Restmüll</li><li>– Einfaches Nachkaufen durch intuitives Ordnungssystem, das die Bestimmung der richtigen Beutelgröße erleichtert</li><li>– Erhältlich über unseren BLANCO Shop, ausgewählte E-Commerce-Partner und andere Shops</li><li>– Einfache Handhabung durch reißfestes Material, leichtes Anbringen und Abnehmen durch Kordelzug und sorgfältig konstruierte Maße speziell für BLANCO SELECT II und FLEXON II Behälter</li><li>– Haushaltsmüllbeutel aus 50% recyceltem Kunststoff</li><li>– 50% recycelter Kunststoff</li><li>– 450 x 580 mm</li></ul> |        |



- |   |        |
|---|--------|
|   | 527869 |
| <ul style="list-style-type: none"><li>– Haushaltsmüllbeutel L (30 Liter)</li><li>– 15 passgenaue Müllbeutel in Größe L für BLANCO SELECT II und FLEXON II Behälter (30 Liter) - die ideale Ergänzung für eine lückenlose Mülltrennung und -entsorgung</li><li>– Geeignet für Recycling und Restmüll</li><li>– Einfacher Nachkauf durch intuitives Ordnungssystem, das die Bestimmung der richtigen Beutelgröße erleichtert</li><li>– Erhältlich über unseren BLANCO Shop, ausgewählte E-Commerce-Partner und andere Shops</li><li>– Einfache Handhabung durch reißfestes Material, leichtes Anbringen und Abnehmen durch Kordelzug und sorgfältig konstruierte Maße speziell für BLANCO SELECT II und FLEXON II Behälter</li><li>– Haushaltsmüllbeutel aus 50% recyceltem Kunststoff</li><li>– 50% recycelter Kunststoff</li><li>– 420 x 680 mm</li></ul> |        |

# ZUBEHÖR FÜR ABFALLSYSTEME

## KOMPOSTIERBARE MÜLLBEUTEL

NEU



### KOMPOSTIERBARE MÜLLBEUTEL



- Kompostierbare Müllbeutel (15-19 Liter)
- 15 passgenaue Müllbeutel in Größe M für BLANCO SELECT II und FLEXON II Behälter (15 - 19 Liter) sind die ideale Ergänzung für eine lückenlose Mülltrennung und -entsorgung
- Geeignet für organische Abfälle
- Einfaches Nachkaufen durch intuitives Ordnungssystem, das die Bestimmung der richtigen Beutelgröße erleichtert
- Erhältlich über unseren BLANCO Shop, ausgewählte E-Commerce-Partner und andere Geschäfte
- Einfache Handhabung durch reißfestes Material, leichtes Anbringen und Abnehmen durch Kordelzug und sorgfältig konstruierte Maße speziell für BLANCO SELECT II und FLEXON II Behälter
- Hergestellt aus 100% biologisch abbaubarem Kunststoff
- biologisch abbaubarer Kunststoff
- 450 x 590 mm

527871



- Kompostierbare Müllbeutel (6-8 Liter)
- 15 passgenaue Müllbeutel in Größe S für BLANCO SELECT II und FLEXON II Behälter (6 - 8 Liter) sind die ideale Ergänzung für eine lückenlose Mülltrennung und -entsorgung
- Geeignet für Bioabfälle
- Einfaches Nachkaufen durch intuitives Ordnungssystem, das die Bestimmung der richtigen Beutelgröße erleichtert
- Erhältlich über unseren BLANCO Shop, ausgewählte E-Commerce-Partner und andere Geschäfte
- Einfache Handhabung durch reißfestes Material, einfaches Anbringen und Abnehmen durch Kordelzug und sorgfältig konstruierte Maße speziell für BLANCO SELECT II und FLEXON II Behälter
- Hergestellt aus 100% biologisch abbaubarem Kunststoff
- biologisch abbaubarer Kunststoff
- 450 x 390 mm

527870

# KÜCHENZUBEHÖR

## KLAPPMATTE

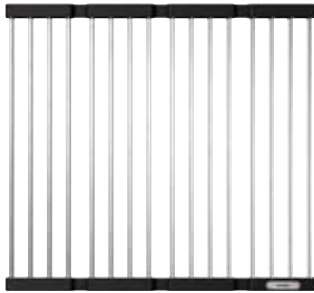

- Kann auf der Abtropffläche, über dem Becken oder auf der Arbeitsplatte platziert werden
- Erweitert die Vielseitigkeit der Spülen, z.B. beim Abtropfen von Spülgut oder Befüllen von Töpfen
- Variable Platzierung auf der Abtropffläche, dem Becken oder außerhalb der Spüle
- Leicht zu verstauen dank der praktischen Klappfunktion

### KLAPPMATTE



- Klappmatte
- für Spülen und Becken mit einer Beckenbreite 400 mm
- Edelstahl/Kunststoff
- 460 x 425 mm

238482



- Klappmatte
- für Spülen und Becken mit einer Beckenbreite bis 420 mm
- Edelstahl/Kunststoff
- 13 x 460 x 440 mm

238483

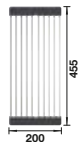

- ADIRA-Klappmatte
- Multifunktionale Klappmatte für die ADIRA-Spülenfamilie
- die Matte kann sowohl auf der Abtropffläche als auch auf dem Beckenbereich angebracht werden
- die Matte schafft eine obere Arbeitsebene auf dem Becken und erleichtert so das Einfüllen von Wasser in Töpfe und Gläser
- Sehr nützlich zum Abtropfen von Geschirr oder zum Waschen von Lebensmitteln oder als Ablage auf der Arbeitsfläche
- Leicht verstaubar dank der praktischen Klappfunktion
- Edelstahl/Silikon
- 200 x 455 mm

202242

## ECK-SCHALE



- Spül- und Abtropfschale aus hochwertigem Kunststoff für Lebensmittel und Geschirr
- Praktische Ablage für Spülutensilien
- Variable Platzierung mit stabilem Halt
- Effektive und flexible Beckennutzung

### ECK-SCHALE



- Eck-Schale
- empfohlen für DALAGO, METRA, ADON und PLEON
- schwarz
- Kunststoff
- 215 x 215 mm

235866

# KÜCHENZUBEHÖR

## TOP-SCHIENEN



- Auf dem Beckenrand platziert bauen die Top-Schienen eine Brücke über die Spüle und bilden so eine zweite Arbeitsebene
- Weitere Nutzungsmöglichkeiten auf der Arbeitsplatte (z.B. als Topfuntersetzer)
- Aus hochwertigem Edelstahl
- Empfohlen für SUBLINE und PLEON aus SILGRANIT sowie für ANDANO, SUPRA, CLARON und ZEROX

TOP-SCHIENEN

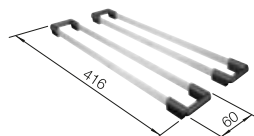

- TOP-Schienen
- empfohlen für SUBLINE und PLEON Silgranit und für ANDANO, SUPRA, CLARON und ZEROX
- Edelstahl/Kunststoff
- 22 x 416 x 60 mm

235906

## BECKENGITTER



- Platzsparend und gleichzeitig mehr Funktionalität für Ihre Spüle
- Eingeklemmt in das Becken bildet das Beckengitter eine zusätzlich Funktionsebene
- Ideal z. B. zum Geschirr abtropfen oder Lebensmittel waschen
- Neben der Spüle dient das Beckengitter als Topfuntersetzer
- Aus hochwertigem Edelstahl

BECKENGITTER

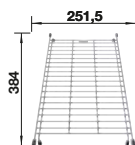

- Beckengitter
- empfohlen für PLEON und SUBLINE aus SILGRANIT und Keramik
- Edelstahl
- 384 x 251,5 mm

234795

## CAPFLOW



- Ästhetische Abdeckung des Auslaufs
- Volle Funktionstüchtigkeit des Siebkörbchens
- Universell einsetzbar für alle BLANCO Spülen und Becken mit 3,5“-Auslauf
- Nicht kompatibel mit InFino-Ablaufsystem

CAPFLOW

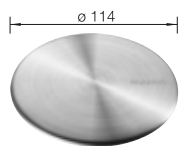

- CapFlow
- Edelstahl

517666

# KÜCHENZUBEHÖR

## WELLENTROPF



- Außergewöhnliches, attraktives Design in Wellenoptik
- Hohe Funktionalität durch sehr gute Ablaufwirkung und sicheren Stand für das Geschirrgut
- Ideale Ergänzung zu Becken im Unterbau und mit IF-Flachrand

WELLENTROPF

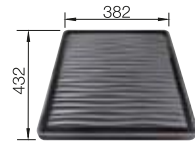

- |                      |        |
|----------------------|--------|
| – Wellentropf        | 230734 |
| – für Unterbaubecken |        |
| – schwarz            |        |
| – Kunststoff         |        |
| – 382 x 432 mm       |        |

## ABTROPFWANNE



- Platziert auf der Arbeitsplatte ersetzt die Abtropfwanne eine Abtropffläche
- Bietet ausreichend Raum zum Abstellen von Spülgut
- Aus wertigem Kunststoff mit Edelstahlinsatz
- Ideal in Kombination mit Einzel- oder Doppelbecken

ABTROPFWANNE

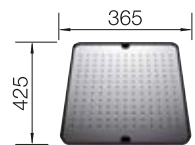

- |                        |        |
|------------------------|--------|
| – Abtropfwanne         | 513485 |
| – mit Edelstahlinsatz  |        |
| – schwarz              |        |
| – Edelstahl/Kunststoff |        |
| – 365 x 425 mm         |        |

## MULTIFUNKTIONSKORB



- Die praktische Ergänzung für Becken und Spülen
- Besonders geeignet zum Waschen von Obst oder Gemüse
- Passend für Becken und Spülen mit einer Beckenlänge von 400 mm
- Aus hochwertigem, pflegeleichtem Edelstahl

MULTIFUNKTIONSKORB

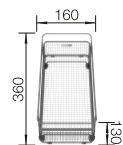

- |                         |        |
|-------------------------|--------|
| – Multifunktionskorb    | 223297 |
| – empfohlen für SUBLINE |        |
| – Edelstahl             |        |
| – 130 x 160 x 360 mm    |        |

## GESCHIRRKORB MIT TELLERSTAPLER

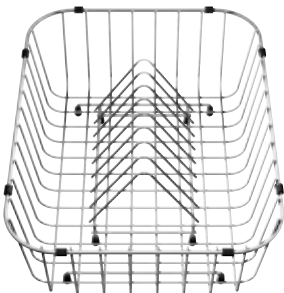

- Nutzbar in oder neben der Spüle
- Mit praktischem Tellerstapler
- Aus hochwertigem, pflegeleichtem Edelstahl

GESCHIRRKORB MIT TELLERSTAPLER

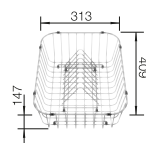

- |                                  |        |
|----------------------------------|--------|
| – Geschirrkorb mit Tellerstapler | 507829 |
| – Tellerstapler entnehmbar       |        |
| – Edelstahl                      |        |
| – 147 x 313 x 409 mm             |        |

# KÜCHENZUBEHÖR

## SCHNEIDAUFLAGE



- Spülmaschinengeeignet bis 65°C
- Schneidauflage zum Schutz von Messern und Schneidbrett
- Lebensmittelecht und hygienisch
- Universell einsetzbar auf BLANCO Schneidbrettern

### SCHNEIDAUFLAGE



- Flexible Schneidauflage
- Kunststoff
- 2 x 382 x 290 mm

225469

## UNIVERSALSCHNEIDBRETTER FÜR EINBAU VON OBEN



- Für Spülen und Becken mit klassischem Einbau von oben
- An den Außenkanten der Spüle geführtes Schneidbrett ermöglicht flexibles Arbeiten

### UNIVERSALSCHNEIDBRETTER FÜR EINBAU VON OBEN

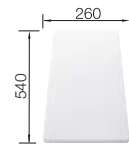

- Schneidbrett aus wertigem Kunststoff in weiß
- für Spülen und Becken mit einer Breite von 510 mm
- Kunststoff
- 23 x 540 x 260 mm

210521

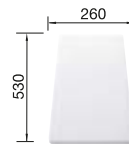

- Schneidbrett aus wertigem Kunststoff in weiß
- für Spülen und Becken mit einer Breite von 500 mm
- Kunststoff
- 23 x 260 x 530 mm

217611

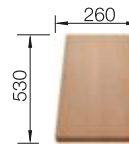

- Schneidbrett aus massiver Buche
- für Spülen und Becken mit einer Breite von 500 mm
- Buche, massiv
- 28 x 260 x 530 mm

218313

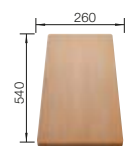

- Schneidbrett aus massiver Buche
- für Spülen und Becken mit einer Breite von 510 mm
- Buche, massiv
- 28 x 260 x 540 mm

225362

# KÜCHENZUBEHÖR

## UNIVERSALSCHNEIDBRETTER FÜR U UND IF BECKEN



- Zum Einsatz an Becken für Unterbau und IF-Einbau
- Im Arbeitsplattenausschnitt bzw. an der Innenwand von Becken geführte Schneidbretter erhöhen die Funktionalität
- Geeignet für Beckenbreiten von 400 mm oder 396 mm

### UNIVERSALSCHNEIDBRETTER FÜR U UND IF BECKEN

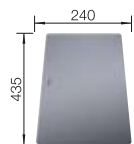

- Schneidbrett aus Sicherheitsglas
- empfohlen für ETAGON aus Edelstahl und SILGRANIT, ANDANO, SOLIS, SUPRA, SUBLINE aus SILGRANIT (nicht für ANDANO/ETAGON IF/A geeignet)
- Sicherheitsglas
- 17 x 240 x 435 mm

227697

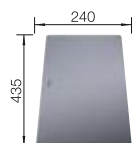

- Schneidbrett aus Sicherheitsglas
- empfohlen für SUBLINE aus Keramik
- Sicherheitsglas
- 17 x 240 x 435 mm

227699



- Esche-Compound-Schneidbrett
- empfohlen für ETAGON aus Edelstahl und SILGRANIT, ANDANO, SOLIS, SUPRA, SUBLINE aus SILGRANIT
- Esche-Compound
- 23 x 240 x 424 mm

230700



- Schneidbrett aus massiver Buche
- empfohlen für SUBLINE aus Keramik
- Buche, massiv
- 32 x 280 x 430 mm

514544



- Schneidbrett aus Bambus
- empfohlen für Edelstahl ETAGON, ANDANO, SOLIS
- Bambus
- 22 x 424 x 280 mm

239449



# KÜCHENZUBEHÖR

## WORKTOP ORGANIZER MAIN SET



- Verbesserte Funktionalität in der Küche dank des Sets mit ausziehbarem Halter für die Spüle, Spülmittelspender, kleinem Behälter für Reinigungsutensilien und Abtropfgitter
- Ausziehbarer Halter für BLANCO Becken mit einer Breite zwischen 396 mm und 440 mm
- Kunststoffteile aus 100 % recyceltem Material

### WORKTOP ORGANIZER MAIN SET

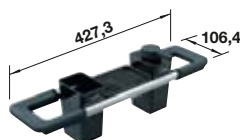

- |   |        |
|---|--------|
| – Worktop Organizer Main Set                | 527448 |
| – Erhältlich im BLANCO Shop                 |        |
| – schwarzgrau                               |        |
| – Aluminium, 100% recycelter GRS-Kunststoff |        |
| – 130 x 106.4 x 427.3 mm                    |        |

## WORKTOP ORGANIZER SOAP DISPENSER



- Verbesserte Funktionalität in der Küche dank des Sets mit Spülmittelspender, kleinem Behälter für Reinigungsutensilien und Abtropfgitter
- Flexibler Einsatz auf der Arbeitsplatte oder am Spülbeckenrand für optimierte Arbeitsabläufe in der Küche
- Kunststoffteile aus 100 % recyceltem Material

### WORKTOP ORGANIZER SOAP DISPENSER



- |                                    |        |
|------------------------------------|--------|
| – Worktop Organizer Soap Dispenser | 527449 |
| – Erhältlich im BLANCO Shop        |        |
| – schwarzgrau                      |        |
| – 100 % recycelter GRS-Kunststoff  |        |
| – 171.8 x 96 x 114 mm              |        |

## WORKTOP ORGANIZER CONTAINER



- Verbesserte Funktionalität in der Küche dank des Sets mit großem Behälter für Reinigungsutensilien und Abtropfgitter
- Flexibler Einsatz auf der Arbeitsplatte oder am Spülbeckenrand für verschiedene Arbeitsabläufe in der Küche
- Kunststoffteile aus 100 % recyceltem Material

### WORKTOP ORGANIZER CONTAINER



- |                                   |        |
|-----------------------------------|--------|
| – Worktop Organizer Container     | 527450 |
| – Erhältlich im BLANCO Shop       |        |
| – schwarzgrau                     |        |
| – 100 % recycelter GRS-Kunststoff |        |
| – 126.9 x 78.4 x 113.5 mm         |        |

# KÜCHENZUBEHÖR

## SINK DRAINER 2-IN-1



- Multifunktionale Rahmen- und Resteschalenkombination mit integrierter Abtropffläche
- Mehr Stauraum und Ordnung, perfekt abgestimmt auf die Spülen ADIRA XL 6 S und 45 S sowie die Abfallsysteme SELECT II und FLEXON II
- Die Universalgröße ermöglicht die Verwendung mit anderen Spülen von 40cm Breite, hergestellt aus lebensmittelechtem und spülmaschinenfestem Material

SINK DRAINER 2-IN-1

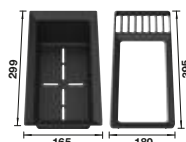

- Sink Drainer 2-in-1
- Erhältlich im BLANCO Shop
- schwarzgrau
- Kunststoff
- 395 x 180 mm

527644

## SQUEEGHEE



- Durch vier verschiedene Ecken passend für nahezu alle Spülenecken
- Mit den glatten Seiten einfach Küchenreste, Schmutz und Wasser von der Arbeitsplatte oder der Spüle wischen
- Ergonomisches Handling dank Kugelform und griffiger Oberfläche
- Hergestellt aus strapazierfähigem, lebensmittelechtem, hochwertigem Silikon
- Funktioniert effizient auf Silgranit-, Keramik- und Edelstahlspülen
- Hygienisch und wiederverwendbar - verliert mit der Zeit nicht seine ursprüngliche Form
- Trocknet schnell und lässt sich dank seiner geringen Größe und Form leicht verstauen

SQUEEGHEE



- BLANCO SQUEEGHEE
- Erhältlich im BLANCO Shop
- schwarzgrau
- Silikon
- 23 x 100 x 100 mm

526713

# KÜCHENZUBEHÖR

<b>GITTER</b>			
	<ul style="list-style-type: none"> <li>– Tropfgitter aus Edelstahl</li> <li>– empfohlen für ELON</li> <li>– Edelstahl</li> <li>– 205 x 436 mm</li> </ul>	229234	
	<ul style="list-style-type: none"> <li>– 2 x ETAGON-Schienen</li> <li>– für ETAGON in Silgranit</li> <li>– Edelstahl/ Kunststoff</li> <li>– 60 x 386 mm</li> </ul>	234164	
<b>TROPF</b>			
	<ul style="list-style-type: none"> <li>– Anlegbarer Tropf aus Edelstahl</li> <li>– anlegbarer Tropf schwarz</li> <li>– Edelstahl/ Kunststoff</li> <li>– 361 x 414 mm</li> </ul>	223067	
<b>GESCHIRRKORB</b>			
	<ul style="list-style-type: none"> <li>– Geschirrkorb aus Edelstahl</li> <li>– empfohlen für PLUS, MEDIAN, TIPO und VIVA</li> <li>– Edelstahl</li> <li>– 148 x 307 x 387 mm</li> </ul>	220573	
	<ul style="list-style-type: none"> <li>– Geschirrkorb aus Edelstahl</li> <li>– empfohlen für BLANCORONDO</li> <li>– Edelstahl</li> <li>– 153 x 362 x 362 mm</li> </ul>	220574	
	<ul style="list-style-type: none"> <li>– Geschirrkorb aus Edelstahl</li> <li>– empfohlen für FLEX und TOP</li> <li>– Edelstahl</li> <li>– 133 x 320 x 355 mm</li> </ul>	514238	
<b>TELLERSTAPLER</b>			
	<ul style="list-style-type: none"> <li>– Abtropfrost mit Tellerstapler aus Edelstahl</li> <li>– empfohlen für PLENITA</li> <li>– Edelstahl</li> <li>– 286 x 366 x 61 mm</li> </ul>	220381	
<b>SCHNEIDBRETT</b>			
	<ul style="list-style-type: none"> <li>– Schneidbrett aus massiver Buche</li> <li>– Buche, massiv</li> <li>– 24 x 410 mm</li> </ul>	218421	
<b>SCHNEIDBRETT</b>			
	<ul style="list-style-type: none"> <li>– Schneidbrett aus wertigem Kunststoff in Marmor-Optik</li> <li>– Kunststoff</li> <li>– 15 x 370 x 405 mm</li> </ul>	218796	
	<ul style="list-style-type: none"> <li>– Schneidbrett aus massiver Buche</li> <li>– Buche, massiv</li> <li>– 35 x 352 x 432 mm</li> </ul>	219891	
	<ul style="list-style-type: none"> <li>– Schneidbrett aus Nussbaum mit Edelstahlgriff</li> <li>– mit Edelstahlgriff</li> <li>– Nussbaum, massiv</li> <li>– 31 x 362 x 420 mm</li> </ul>	223074	
	<ul style="list-style-type: none"> <li>– Brückenschneidbrett aus massivem Nussbaum</li> <li>– empfohlen für AXIS</li> <li>– Nussbaum, massiv</li> <li>– 41,5 x 290 x 494 mm</li> </ul>	225331	
	<ul style="list-style-type: none"> <li>– Esche-Compound-Schneidbrett</li> <li>– empfohlen für ZENAR</li> <li>– Esche-Compound</li> <li>– 24 x 368 x 460 mm</li> </ul>	229411	
	<ul style="list-style-type: none"> <li>– Esche-Compound-Schneidbrett</li> <li>– empfohlen für ZENAR</li> <li>– Esche-Compound</li> <li>– 24 x 368 x 375 mm</li> </ul>	229421	
	<ul style="list-style-type: none"> <li>– Schneidbrett aus Sicherheitsglas in Silber</li> <li>– empfohlen für DIVON II</li> <li>– Sicherheitsglas</li> <li>– 20 x 300 x 425 mm</li> </ul>	230970	
	<ul style="list-style-type: none"> <li>– SmartCut-Schneidbrett aus Kunststoff</li> <li>– Kunststoff</li> <li>– 25,5 x 210 x 349 mm</li> </ul>	232181	
	<ul style="list-style-type: none"> <li>– Schneidbrett aus massivem Bergahorn</li> <li>– empfohlen für BLANCODELTA II</li> <li>– Holz</li> <li>– 28,5 x 260 x 463 mm</li> </ul>	232841	
	<ul style="list-style-type: none"> <li>– Glasschneidbrett in samt-mattem Nachtblau</li> <li>– empfohlen für ANDANO XL</li> <li>– Sicherheitsglas</li> <li>– 20 x 280 x 495 mm</li> </ul>	232846	

# KÜCHENZUBEHÖR

SCHNEIDBRETT			SCHALEN		
	<ul style="list-style-type: none"> <li>– Esche-Compound-Schneidbrett</li> <li>– empfohlen für ZENAR XL 6 S DampfgarPlus</li> <li>– Esche-Compound</li> <li>– 24 x 383 x 402 mm</li> </ul>	232791		<ul style="list-style-type: none"> <li>– Edelstahlschale</li> <li>– empfohlen für DELTA Edelstahl</li> <li>– Edelstahl</li> <li>– 90 x 219 x 303 mm</li> </ul>	207360
	<ul style="list-style-type: none"> <li>– Schneidbrett aus massiver Buche</li> <li>– empfohlen für DALAGO</li> <li>– Buche, massiv</li> <li>– 27.5 x 250 x 420 mm</li> </ul>	232817		<ul style="list-style-type: none"> <li>– Edelstahlschale</li> <li>– Edelstahl</li> <li>– 80 x 177 x 327 mm</li> </ul>	208195
	<ul style="list-style-type: none"> <li>– Glasschneidbrett weiß</li> <li>– empfohlen für AXIA III</li> <li>– Sicherheitsglas</li> <li>– 16.5 x 350 x 497 mm</li> </ul>	234045		<ul style="list-style-type: none"> <li>– Edelstahleinsatz</li> <li>– empfohlen für TOGA 5 S und VIVA 5 S</li> <li>– Edelstahl</li> <li>– 30 x 117 x 317 mm</li> </ul>	210683
	<ul style="list-style-type: none"> <li>– Esche-Compound-Brückenschneidbrett</li> <li>– empfohlen für AXIA III</li> <li>– Esche-Compound</li> <li>– 47.5 x 350 x 489 mm</li> </ul>	234051		<ul style="list-style-type: none"> <li>– Multifunktions-schale aus Edelstahl</li> <li>– empfohlen für METRA 6 S</li> <li>– Edelstahl</li> <li>– 72 x 198 x 280 mm</li> </ul>	217796
	<ul style="list-style-type: none"> <li>– Holzschneidbrett Ahorn</li> <li>– empfohlen für COLLECTIS 6 S</li> <li>– Ahorn, massiv</li> <li>– 28 x 280 x 490 mm</li> </ul>	235844		<ul style="list-style-type: none"> <li>– Resteschale Edelstahl</li> <li>– empfohlen für alle ZEROX-IF Reste- und Hauptbecken</li> <li>– Edelstahl</li> <li>– 100 x 200 x 420 mm</li> </ul>	219649
	<ul style="list-style-type: none"> <li>– Schneidbrett aus massiver Buche</li> <li>– empfohlen für BLANCODELTA</li> <li>– Buche, massiv</li> <li>– 23.5 x 250 x 433 mm</li> </ul>	513484		<ul style="list-style-type: none"> <li>– Funktionsschale aus Edelstahl</li> <li>– empfohlen für PLENTA</li> <li>– Edelstahl</li> <li>– 71 x 346 x 426 mm</li> </ul>	219770
	<ul style="list-style-type: none"> <li>– Schneidbrett aus massiver Esche</li> <li>– empfohlen für FARON XL 6 S</li> <li>– Esche, massiv</li> <li>– 38 x 285 x 465 mm</li> </ul>	237118		<ul style="list-style-type: none"> <li>– Multifunktions-schale aus Edelstahl</li> <li>– empfohlen für LEXA 6 S und ZIA 6 S</li> <li>– Edelstahl</li> <li>– 72 x 178.5 x 272 mm</li> </ul>	220736
	<ul style="list-style-type: none"> <li>– Schneidbrett aus massiver Esche mit Ornament-Dekor</li> <li>– mit Ornament-Dekor, empfohlen für FARON XL 6 S</li> <li>– Holz</li> <li>– 38 x 285 x 465 mm</li> </ul>	237591		<ul style="list-style-type: none"> <li>– Multifunktions-schale aus Edelstahl</li> <li>– empfohlen für ZENAR 45 S und XL 6 S</li> <li>– Edelstahl</li> <li>– 57 x 167 x 360 mm</li> </ul>	223077
SCHALEN				<ul style="list-style-type: none"> <li>– Edelstahleinsatz</li> <li>– empfohlen für AXIS III 5 S</li> <li>– Edelstahl</li> <li>– 37 x 113 x 296 mm</li> </ul>	224789
	<ul style="list-style-type: none"> <li>– Garbehälter aus Edelstahl</li> <li>– gelocht</li> <li>– Edelstahl</li> <li>– 65 x 176 x 325 mm</li> </ul>	1565814		<ul style="list-style-type: none"> <li>– Multifunktions-schale aus Edelstahl</li> <li>– empfohlen für für AXIS III 6 S</li> <li>– Edelstahl</li> <li>– 78 x 201 x 361 mm</li> </ul>	224787

# KÜCHENZUBEHÖR

SCHALEN		MULTIFUNKTIONSSCHALEN	
	<ul style="list-style-type: none"> <li>– Funktionsschale aus Edelstahl</li> <li>– empfohlen für CLASSIC Pro 6 S</li> <li>– Edelstahl</li> <li>– 75 x 182 x 357 mm</li> </ul>	225253	
	<ul style="list-style-type: none"> <li>– Multifunktionschale aus Edelstahl</li> <li>– empfohlen für DELTA II</li> <li>– Edelstahl</li> <li>– 219 x 303 mm</li> </ul>	232585	
	<ul style="list-style-type: none"> <li>– Multifunktionschale aus Edelstahl</li> <li>– empfohlen für AXIA III 6 S</li> <li>– Edelstahl</li> <li>– 82 x 185 x 368 mm</li> </ul>	233739	
	<ul style="list-style-type: none"> <li>– Depot-Schale mit Deckel</li> <li>– empfohlen für COLLECTIS 6 S</li> <li>– schwarz</li> <li>– Kunststoff</li> <li>– 111,5 x 166 x 300 mm</li> </ul>	235845	
	<ul style="list-style-type: none"> <li>– Garbehälter aus Edelstahl</li> <li>– gelocht</li> <li>– Edelstahl</li> <li>– 65 x 265 x 325 mm</li> </ul>	574343	
	<ul style="list-style-type: none"> <li>– Schale</li> <li>– Praktische Schale, passend für das Restebecken der ADIRA 6 S</li> <li>– Sehr nützliche Schale dank ihrer stromlinienförmigen Schlitze und ihres sicheren Sitzes in der Sekundärschüssel</li> <li>– Perfekt zum Auffangen von Speiseresten während der Zubereitung, da die Schale zentral in der Spüle positioniert ist.</li> <li>– Kann in den Systemen SELECT II oder FLEXON II aufbewahrt werden, um die wichtigsten Reinigungsutensilien außer Sichtweite zu halten.</li> <li>– schwarz</li> <li>– Kunststoff</li> <li>– 100 x 165 x 299 mm</li> </ul>	202243	
	<ul style="list-style-type: none"> <li>– Multifunktionschale aus Edelstahl</li> <li>– empfohlen für ETAGON aus Keramik, auflegbar auf Stufe</li> <li>– Edelstahl</li> <li>– 55 x 177 x 371 mm</li> </ul>	226189	
	<ul style="list-style-type: none"> <li>– Multifunktionschale</li> <li>– empfohlen für BLANCO ETAGON nur Unterbau (AP <math>\geq</math> 18 mm) und SUBLINE aus SILGRANIT</li> <li>– Edelstahl</li> <li>– 73 x 175 x 435 mm</li> </ul>	227689	
	<ul style="list-style-type: none"> <li>– Multifunktionschale aus Edelstahl</li> <li>– empfohlen für ETAGON Edelstahl nur Unterbau (AP bis 30 mm), ANDANO und SUPRA</li> <li>– Edelstahl</li> <li>– 80 x 197 x 417 mm</li> </ul>	227692	
	<ul style="list-style-type: none"> <li>– Multifunktionschale</li> <li>– empfohlen für BLANCO ETAGON Edelstahl, auflegbar auf Stufe</li> <li>– Edelstahl</li> <li>– 62 x 187 x 387 mm</li> </ul>	231396	
	<ul style="list-style-type: none"> <li>– Resteschale aus Edelstahl</li> <li>– empfohlen für SUBLINE aus Keramik</li> <li>– Edelstahl</li> <li>– 43 x 168 x 407,5 mm</li> </ul>	514542	

# CARE. REINIGUNGS- UND PFLEGEPRODUKTE

## DAILYCLEAN+



- Professioneller Kalkentferner für alle Spülen- und Armaturenoberflächen
- Schonend - für die tägliche Anwendung geeignet
- Nicht auf säureempfindlichen Oberflächen anwenden. Pflegehinweise des Herstellers beachten. Im Zweifel zunächst an einer unauffälligen Stelle testen.

DAILYCLEAN+



– DailyClean+

526305

## DEEPCLEAN SILGRANIT SET



- All-in-One Reinigungsset für BLANCO SILGRANIT Spülen und Becken

DEEPCLEAN SILGRANIT SET



- DeepClean SILGRANIT Cleaning Set
- All-in-One-Reinigungsset für SILGRANIT Spülen und Becken - mit vereinten Kräften zu einem hervorragenden Reinigungsergebnis
- DailyClean+ zur professionellen Entfernung hartnäckiger Kalkflecken vor der Anwendung von DeepClean SILGRANIT
- DeepClean SILGRANIT zum mühelosen Lösen von Fett- und Stärkeablagerungen
- Speziell für BLANCO SILGRANIT Spülen und Becken entwickelt, getestet und bewährt
- Pflegt SILGRANIT Spülen und verleiht ihnen ein neuwertiges Aussehen
- Effektive Reduzierung und Entfernung von Verfärbungen, Flecken und hartnäckigen Verschmutzungen durch unser einfaches Zwei-Schritt-Reinigungsverfahren
- Für eine langanhaltend gepflegte Optik und den Erhalt der samtig-glatten Materialstruktur
- Dauerhafte Pflege mit minimalem Aufwand

527033

# CARE. REINIGUNGS- UND PFLEGEPRODUKTE

## DEEPCLEAN STAINLESS STEEL



- Zur Tiefenreinigung von Spülen aus Edelstahl
- Kommt immer dann zum Einsatz, wenn sich Verunreinigungen bei der täglichen Pflege nicht mehr entfernen lassen
- Hilft bei der Entfernung kleiner Kratzer, Fremdrost und Flecken
- Lässt Wasser abperlen, beugt vor gegen Fingerabdrücke und Verschmutzung
- Nicht geeignet für die Edelstahloberflächen Durinox, Dark Steel, Naturfinish und Leinen, sowie verchromte Flächen und Küchenarmaturen

### DEEPCLEAN STAINLESS STEEL



- DeepClean Stainless Steel
- nicht geeignet für Durinox, Dark Steel, Naturfinish oder Leinen, sowie für verchromte Oberflächen und Küchenarmaturen

526306

## DEEPCLEAN CERAMIC



- Zur Tiefenreinigung von Spülen aus Keramik
- Kommt immer dann zum Einsatz, wenn sich Verunreinigungen bei der täglichen Pflege nicht mehr entfernen lassen
- Fett- und kalklösend, entfernt Verschmutzungen und Metallabrieb
- Poliert und konserviert
- Auch für Edelstahlspülen in Naturfinish und Leinen, sowie Ceran-Kochfelder geeignet

### DEEPCLEAN CERAMIC



- DeepClean Ceramic
- auch für Edelstahlspülen in Naturfinish- oder Leinenoptik sowie für Keramikkochfelder geeignet

526308

## PFLEGEMITTEL



### PFLEGEMITTEL



- Mikrofasertuch
- Für die tägliche Reinigung zwischendurch
- Geeignet für alle Oberflächen

126999

# NUMERISCHE PRODUKTÜBERSICHT

ARTIKEL-NR.	BESCHREIBUNG	SEITE
119293	Drehbetätigung Edelstahl rund	446
120055	Flexibles Dichtungsband	447
121710	Stopfen manuell InFino	446
122071	Diamant-Lochsäge für SILGRANIT	447
124878	Verlängerungsset CHOICE.ALL	452
126999	Mikrofasertuch	471
127432	Kartuschenschlüssel SW 44	447
127433	Kartuschenschlüssel SW 30 / SW 36	447
128434	Schmutzfilter für Eckventil	453
137001	Lochwerkzeug 35 mm Ø	447
137002	Lochwerkzeug 45 mm Ø	447
137034	Doppel-Ab- und Überlaufgarnitur 1 ½"	447
137075	Wandanschlußprofil 800 mm	449
137077	Wandanschlußprofil 1000 mm	449
137078	Wandanschlußprofil 1200 mm	449
137158	Flaschengeruchsverschluss 1 ½"	446
137164	Hahnlochstopfen 48 mm Ø, Edelstahl	453
137262	Geruchsverschluss 1 ½" mit flexiblem Schlauch	446
137267	Geruchsverschluss 1 ½"	446
137287	Spezial-Geruchsverschluss 1 ½"	447
137513	Wandanschlußprofil Stehbord	449
137528	Wandanschlußprofil seitlich	449
139181	Gurtschlüssel für Abdeckring	447
140918	Montagewinkel für Granit-Arbeitsplatten	448
202242	ADIRA-Klappmatte, Edelstahl/Silikon	460
202243	Schale, Kunststoff, schwarz	469
203333	Space-saving Siphon, Kunststoff, schwarzgrau	445
203476	Ablauf-/Überlaufset für Einzelbecken, satin gold	444
203477	Ablauf-/Überlaufset für Doppelbecken, satin gold	444
203495	BLANCO Zugknopf rund Satin Gold	446
206900	Ablauf-/Überlaufset für Einzelbecken, satin dark steel	444
206901	Ablauf-/Überlaufset für Doppelbecken, satin dark steel	444
206902	Zugknopf für Fernbedienung rund satin dark steel	446
207360	Edelstahlschale, Edelstahl	468
207406	Ablauf-/Überlaufset für Einzelbecken, satin platinum	444
207410	Ablauf-/Überlaufset für Doppelbecken, satin platinum	444
207411	Zugknopf für Fernbedienung rund satin platinum	446
207422	Ablaufgarniturset für Einzelbecken, schwarz matt	442
207423	Ablaufgarniturset für Einzelbecken, satin gold	442
207424	Ablaufgarniturset für Einzelbecken, satin dark steel	442
207425	Ablaufgarniturset für Einzelbecken, satin platinum	442
207426	Ablaufgarniturset für Einzelbecken, schwarz matt	442
207427	Ablaufgarniturset für Einzelbecken, satin gold	442
207429	Ablaufgarniturset für Einzelbecken, satin dark steel	442
207435	Ablaufgarniturset für Einzelbecken, satin platinum	442
207438	Ablaufgarniturset für Doppelbecken, schwarz matt	443
207439	Ablaufgarniturset für Doppelbecken, satin gold	443
207440	Ablaufgarniturset für Doppelbecken, satin dark steel	443

ARTIKEL-NR.	BESCHREIBUNG	SEITE
207441	Ablaufgarniturset für Doppelbecken, satin platinum	443
207442	Ablaufgarniturset für Doppelbecken, schwarz matt	443
207443	Ablaufgarniturset für Doppelbecken, satin gold	443
207444	Ablaufgarniturset für Doppelbecken, satin dark steel	443
207445	Ablaufgarniturset für Doppelbecken, satin platinum	443
208195	Edelstahlschale, Edelstahl	468
210521	Schneidbrett aus wertigem Kunststoff in weiß, Kunststoff	463
210666	BLANCO PushControl	445
210667	BLANCO PushControl	445
210668	BLANCO PushControl	445
210669	BLANCO PushControl	445
210683	Edelstahleinsatz, Edelstahl	468
212330	Montageset Edelstahlspülen 4er Set Halteelemente	448
212331	Montageset Edelstahlspülen 4er Set Halteelemente	448
212332	Montageset SILGRANIT-Spülen 4er Set Halteelemente	448
212596	Montageset SILGRANIT-Spülen 6er Set Halteelemente	448
217611	Schneidbrett aus wertigem Kunststoff in weiß, Kunststoff	463
217796	Multifunktionsschale aus Edelstahl, Edelstahl	468
218268	Montageset SUBLINE-SILGRANIT -Becken	448
218269	Montageset SUBLINE-SILGRANIT-Becken	448
218313	Schneidbrett aus massiver Buche, Buche, massiv	463
218421	Schneidbrett aus massiver Buche, Buche, massiv	467
218796	Schneidbrett aus wertigem Kunststoff in Marmor-Optik, Kunststoff	467
219649	Resteschale Edelstahl, Edelstahl	468
219770	Funktionsschale aus Edelstahl, Edelstahl	468
219891	Schneidbrett aus massiver Buche, Buche, massiv	467
220311	Montageset für Edelstahlspülen	448
220381	Abtropfrost mit Tellerstapler aus Edelstahl, Edelstahl	467
220573	Geschirrkorb aus Edelstahl, Edelstahl	467
220574	Geschirrkorb aus Edelstahl, Edelstahl	467
220605	Montageset SUBLINE-Keramik-Becken	448
220736	Multifunktionsschale aus Edelstahl, Edelstahl	468
221336	Zugknopf rund Messing Edelstahl finish	446
221339	Zugknopf rund Messing verchromt Hochglanz	446
222115	Zugknopf rund Edelstahl seidenglanz	446
222118	Zugknopf rund Edelstahl seidenmatt	446
222458	Ablaufgarnitur 1 ½"	447
223067	Anlegbarer Tropf aus Edelstahl, Edelstahl/ Kunststoff, schwarz	467
223074	Schneidbrett aus Nussbaum mit Edelstahlgriff, Nussbaum, massiv	467
223077	Multifunktionsschale aus Edelstahl, Edelstahl	468
223297	Multifunktionskorb, Edelstahl	462
224044	Beckenverbindung 2 x 1 ½"	447
224787	Multifunktionsschale aus Edelstahl, Edelstahl	468
224789	Edelstahleinsatz, Edelstahl	468
225087	Beckenverbindung 2 x 3 ½" oder 1 x 3 ½" - 1 x 1 ½"	447
225088	Beckenverbindung 2 x 3 ½"	447
225089	Beckenverbindung 2 x 3 ½" - 1 x 1 ½" oder 3 x 3 ½"	447



# NUMERISCHE PRODUKTÜBERSICHT

ARTIKEL-NR.	BESCHREIBUNG	SEITE	ARTIKEL-NR.	BESCHREIBUNG	SEITE
225112	Zug-Ablauferrnbedienung rund Kunststoff verchromt	446	239979	Ablauf-/Überlaufset für Doppelbecken, schwarz matt	444
225253	Funktionsschale aus Edelstahl, Edelstahl	469	500372	BLANCO TOP EZ 8 x 4, Edelstahl, Naturfinish, ohne Ablaufgarnitur, reversibel	131
225331	Brückenschneidbrett aus massivem Nussbaum, Nussbaum, massiv	467	500374	BLANCO TOP EZS 12 x 4-2, Edelstahl, Naturfinish, ohne Ablaufgarnitur, reversibel	281
225362	Schneidbrett aus massiver Buche, Buche, massiv	463	500847	BLANCO TOP EZS 11 x 4, Edelstahl, Naturfinish, ohne Ablaufgarnitur, reversibel	285
225469	Flexible Schneidauflage, Kunststoff	463	501065	BLANCO TOP EE 4 x 4, Edelstahl, Naturfinish, ohne Ablaufgarnitur, keine Beckenlage	196
225616	Belüftungsventil	447	501067	BLANCO TOP EE 3 x 4, Edelstahl, Naturfinish, ohne Ablaufgarnitur, keine Beckenlage	212
226189	Multifunktionsschale aus Edelstahl, Edelstahl	469	507829	Geschirrkorb mit Tellerstapler, Edelstahl	462
226540	Zugknopf rund Edelstahl gebürstet	446	511124	BLANCO CLASSIC 40 S, Edelstahl, Seidenglanz, ohne Ablauferrnbedienung, Becken rechts	322
227689	Multifunktionsschale, Edelstahl	469	511125	BLANCO CLASSIC 40 S, Edelstahl, Seidenglanz, ohne Ablauferrnbedienung, Becken links	322
227692	Multifunktionsschale aus Edelstahl, Edelstahl	469	511320	Flexible Verbindungsschläuche 300 mm (mit 3/8" Schraubverbindung)	453
227697	Schneidbrett aus Sicherheitsglas, Sicherheitsglas	464	511321	Flexible Verbindungsschläuche 500 mm (mit 3/8" Schraubverbindung)	453
227699	Schneidbrett aus Sicherheitsglas, Sicherheitsglas	464	511324	Serviceschlüssel	448
229234	Tropfgitter aus Edelstahl, Edelstahl	467	511325	Strahlregler/Cascade für Hochdruck-Armaturen	453
229338	SELECT Eimerdeckel 15 l, Kunststoff, schwarz	456	511326	Strahlzerleger für Niederdruck-Armaturen	453
229342	SELECT Universalbox, Kunststoff, schwarz	456	511327	Eckreguliertventil-Set	454
229411	Esche-Compound-Schneidbrett, Esche-Compound	467	511621	BLANCORONDO, SILGRANIT, weiß, ohne Ablauferrnbedienung, keine Beckenlage	102
229421	Esche-Compound-Schneidbrett, Esche-Compound	467	511629	BLANCORONDO, SILGRANIT, anthrazit, ohne Ablauferrnbedienung, keine Beckenlage	102
230700	Esche-Compound-Schneidbrett, Esche-Compound	464	511920	Schlauchführung für Küchenarmaturen	453
230734	Wellentropf, Kunststoff, schwarz	462	512200	BLANCO LINUS-S, Messing, galvanisch, chrom	370
230970	Schneidbrett aus Sicherheitsglas in silber, Sicherheitsglas	467	512402	BLANCO LINUS-S, Messing, galvanisch, chrom	370
231396	Multifunktionsschale, Edelstahl	469	512471	BLANCO SOLON-IF, Edelstahl	432
231974	SELECT Eimerdeckel 6 l, Kunststoff, schwarz	456	512593	BLANCO TORRE Spülmittelspender, Messing, galvanisch, chrom	415
231975	SELECT Eimerdeckel 8 l, Kunststoff, schwarz	456	512594	BLANCO TORRE Spülmittelspender, Messing, galvanisch, Edelstahl finish	415
232181	SmartCut-Schneidbrett aus Kunststoff, Kunststoff	467	512880	BLANCO SINGOLO, Kunststoff	434
232459	Ablauferrnbedienung-Nachrüstset InFino	446	513028	BLANCO METRA 45 S, SILGRANIT, weiß, mit Ablauferrnbedienung, reversibel	253
232585	Multifunktionsschale aus Edelstahl, Edelstahl	469	513035	BLANCO METRA 45 S, SILGRANIT, anthrazit, mit Ablauferrnbedienung, reversibel	253
232791	Esche-Compound-Schneidbrett, Esche-Compound	468	513037	BLANCO METRA 5 S, SILGRANIT, weiß, mit Ablauferrnbedienung, reversibel	246
232817	Schneidbrett aus massiver Buche, Buche, massiv	468	513044	BLANCO METRA 5 S, SILGRANIT, anthrazit, mit Ablauferrnbedienung, reversibel	246
232841	Schneidbrett aus massivem Bergahorn, Holz	467	513046	BLANCO METRA 6 S, SILGRANIT, weiß, mit Ablauferrnbedienung, mit Zubehör, reversibel	234
232846	Glasschneidbrett in samt-mattem Nachtblau, Sicherheitsglas	467	513053	BLANCO METRA 6 S, SILGRANIT, anthrazit, mit Ablauferrnbedienung, mit Zubehör, reversibel	234
233696	BLANCO PushControl	445	513269	BLANCO METRA 9, SILGRANIT, weiß, ohne Ablauferrnbedienung, Becken links	78
233739	Multifunktionsschale aus Edelstahl, Edelstahl	469	513273	BLANCO METRA 9, SILGRANIT, anthrazit, ohne Ablauferrnbedienung, Becken links	78
234045	Glasschneidbrett weiß, Sicherheitsglas	468	513306	BLANCO RONDOSOL, Edelstahl, Bürstfinish, ohne Ablauferrnbedienung, keine Beckenlage	194
234051	Esche-Compound-Brückenschneidbrett, Esche-Compound	468	513310	BLANCO RONDOSOL, Edelstahl, Bürstfinish, ohne Ablauferrnbedienung, reversibel	302
234164	2 x ETAGON-Schienen, Edelstahl/Kunststoff	467	513383	Armaturenstabilisierung 60 mm	453
234795	Beckengitter, Edelstahl	461	513384	Armaturenstabilisierung 75 mm	454
235844	Holzschneidbrett Ahorn, Ahorn, massiv	468	513468	BLANCO METRA 6 S Compact, SILGRANIT, weiß, mit Ablauferrnbedienung, reversibel	235
235845	Depot-Schale mit Deckel, Kunststoff, schwarz	469	513473	BLANCO METRA 6 S Compact, SILGRANIT, anthrazit, mit Ablauferrnbedienung, reversibel	235
235866	Eck-Schale, Kunststoff, schwarz	460			
235906	TOP-Schienen, Edelstahl/Kunststoff	461			
237118	Schneidbrett aus massiver Esche, Esche, massiv	468			
237591	Schneidbrett aus massiver Esche mit Ornament-Dekor, Holz	468			
238482	Klappmatte, Edelstahl/Kunststoff	460			
238483	Klappmatte, Edelstahl/Kunststoff	460			
238688	Zugknopf rund schwarz matt	446			
239449	Schneidbrett aus Bambus, Bambus	464			
239913	SELECT II Rahmensteg	457			
239975	Ablauf-/Überlaufset für Einzelbecken, schwarz matt	444			

# NUMERISCHE PRODUKTÜBERSICHT

ARTIKEL-NR.	BESCHREIBUNG	SEITE	ARTIKEL-NR.	BESCHREIBUNG	SEITE
513484	Schneidbrett aus massiver Buche, Buche, massiv	468	515095	BLANCO DALAGO 6-F, SILGRANIT, cafe, mit Ablauffernbedienung, keine Beckenlage	108
513485	Abtropfwanne, Edelstahl/Kunststoff, schwarz	462	515280	BLANCO METRA XL 6 S, SILGRANIT, weiß, mit Ablauffernbedienung, reversibel	236
514016	BLANCO LINUS-S Hebel links, Messing, galvanisch, chrom	372	515286	BLANCO METRA XL 6 S, SILGRANIT, anthrazit, mit Ablauffernbedienung, reversibel	236
514019	BLANCO LINUS, Messing, galvanisch, chrom	373	515287	BLANCO METRA XL 6 S, SILGRANIT, cafe, mit Ablauffernbedienung, reversibel	236
514020	BLANCO LINUS, Messing, galvanisch, chrom	373	515990	BLANCO TRADON, Messing, galvanisch, chrom	363
514023	BLANCO LINUS-S-F, Messing, galvanisch, chrom	400	515992	BLANCO PIONA Spülmittelspender, Edelstahl, massiv, Edelstahl seidenmatt	412
514025	BLANCO LINUS-F, Messing, galvanisch, chrom	401	516157	BLANCO METRA 6, SILGRANIT, weiß, mit Ablauffernbedienung, reversibel	92
514197	BLANCO DALAGO 6, SILGRANIT, anthrazit, mit Ablauffernbedienung, keine Beckenlage	90	516162	BLANCO METRA 6, SILGRANIT, cafe, mit Ablauffernbedienung, reversibel	92
514199	BLANCO DALAGO 6, SILGRANIT, weiß, mit Ablauffernbedienung, keine Beckenlage	90	516165	BLANCO METRA 6, SILGRANIT, anthrazit, mit Ablauffernbedienung, reversibel	92
514238	Geschirrkorb aus Edelstahl, Edelstahl	467	516277	BLANCO LANTOS 9 E-IF, Edelstahl, Bürstfinish, mit Ablauffernbedienung, Becken mittig	279
514243	BLANCO TIPO XL 6 S, Edelstahl, Naturfinish, mit Ablauffernbedienung, reversibel	304	516522	BLANCO METRA XL 6 S-F, SILGRANIT, weiß, mit Ablauffernbedienung, reversibel	269
514276	BLANCO LINUS-S-F, Messing, galvanisch, chrom	400	516524	BLANCO TIPO 45 S Mini, Edelstahl, Naturfinish, ohne Ablauffernbedienung, reversibel	321
514277	BLANCO LINUS-F, Messing, galvanisch, chrom	401	516672	BLANCO ELOSCOPE-F II, Messing, galvanisch, chrom	398
514486	BLANCO PANOR 60, Keramik, kristallweiß glänzend, ohne Ablauffernbedienung, keine Beckenlage	218	516676	BLANCO LANTOS 6-IF, Edelstahl, Bürstfinish, mit Ablauffernbedienung, mit Schale, reversibel	164
514501	BLANCO PANOR 60, Keramik, kristallweiß glänzend, ohne Ablauffernbedienung, keine Beckenlage	218	516688	BLANCO LINUS-S, Messing, SILGRANIT-Look, anthrazit	371
514542	Resteschale aus Edelstahl, Edelstahl	469	516692	BLANCO LINUS-S, Messing, SILGRANIT-Look, silgranitweiß	371
514544	Schneidbrett aus massiver Buche, Buche, massiv	464	516697	BLANCO LINUS-S, Messing, SILGRANIT-Look, cafe	371
514647	BLANCO RONDOSOL-IF, Edelstahl, Bürstfinish, ohne Ablauffernbedienung, keine Beckenlage	194	516698	BLANCO LINUS, Messing, SILGRANIT-Look, anthrazit	374
514718	BLANCO ZIA 45 S, SILGRANIT, weiß, mit Ablauffernbedienung, reversibel	256	516702	BLANCO LINUS, Messing, SILGRANIT-Look, silgranitweiß	374
514724	BLANCO ZIA 45 S, SILGRANIT, anthrazit, mit Ablauffernbedienung, reversibel	256	516707	BLANCO LINUS, Messing, SILGRANIT-Look, cafe	374
514734	BLANCO ZIA 6 S, SILGRANIT, weiß, mit Ablauffernbedienung, reversibel	238	516918	BLANCO ZIA 40 S, SILGRANIT, anthrazit, ohne Ablauffernbedienung, reversibel	260
514740	BLANCO ZIA 6 S, SILGRANIT, anthrazit, mit Ablauffernbedienung, reversibel	238	516922	BLANCO ZIA 40 S, SILGRANIT, weiß, ohne Ablauffernbedienung, reversibel	260
514750	BLANCO ZIA 9 E, SILGRANIT, weiß, mit Ablauffernbedienung, Becken mittig	223	516927	BLANCO ZIA 40 S, SILGRANIT, cafe, ohne Ablauffernbedienung, reversibel	260
514756	BLANCO ZIA 9 E, SILGRANIT, anthrazit, mit Ablauffernbedienung, Becken mittig	223	517156	BLANCO DALAGO 45, SILGRANIT, anthrazit, mit Ablauffernbedienung, keine Beckenlage	100
514771	BLANCO DALAGO 6-F, SILGRANIT, weiß, mit Ablauffernbedienung, keine Beckenlage	108	517160	BLANCO DALAGO 45, SILGRANIT, weiß, mit Ablauffernbedienung, keine Beckenlage	100
514773	BLANCO DALAGO 6-F, SILGRANIT, anthrazit, mit Ablauffernbedienung, keine Beckenlage	108	517165	BLANCO DALAGO 45, SILGRANIT, cafe, mit Ablauffernbedienung, keine Beckenlage	100
515028	BLANCORONDO, SILGRANIT, cafe, ohne Ablauffernbedienung, keine Beckenlage	102	517166	BLANCO DALAGO 45-F, SILGRANIT, anthrazit, mit Ablauffernbedienung, keine Beckenlage	111
515038	BLANCO METRA 45 S, SILGRANIT, cafe, mit Ablauffernbedienung, reversibel	253	517169	BLANCO DALAGO 45-F, SILGRANIT, weiß, mit Ablauffernbedienung, keine Beckenlage	111
515041	BLANCO METRA 5 S, SILGRANIT, cafe, mit Ablauffernbedienung, reversibel	246	517171	BLANCO DALAGO 45-F, SILGRANIT, cafe, mit Ablauffernbedienung, keine Beckenlage	111
515044	BLANCO METRA 6 S Compact, SILGRANIT, cafe, mit Ablauffernbedienung, reversibel	235	517183	BLANCO LINUS, Edelstahl, massiv, Edelstahl gebürstet	373
515045	BLANCO METRA 6 S, SILGRANIT, cafe, mit Ablauffernbedienung, mit Zubehör, reversibel	234	517184	BLANCO LINUS-S, Edelstahl, massiv, Edelstahl gebürstet	370
515050	BLANCO METRA 9, SILGRANIT, cafe, ohne Ablauffernbedienung, Becken links	78	517281	BLANCO LANTOS 5 S-IF, Edelstahl, Bürstfinish, mit Ablauffernbedienung, mit Schale, reversibel	309
515066	BLANCO DALAGO 6, SILGRANIT, cafe, mit Ablauffernbedienung, keine Beckenlage	90	517317	BLANCO DALAGO 45, SILGRANIT, tartufo, mit Ablauffernbedienung, keine Beckenlage	100
515069	BLANCO ZIA 45 S, SILGRANIT, cafe, mit Ablauffernbedienung, reversibel	256			
515071	BLANCO ZIA 6 S, SILGRANIT, cafe, mit Ablauffernbedienung, reversibel	238			
515073	BLANCO ZIA 9 E, SILGRANIT, cafe, mit Ablauffernbedienung, Becken mittig	223			

# NUMERISCHE PRODUKTÜBERSICHT

ARTIKEL-NR.	BESCHREIBUNG	SEITE	ARTIKEL-NR.	BESCHREIBUNG	SEITE
517320	BLANCO DALAGO 6, SILGRANIT, tartufo, mit Ablauffernbedienung, keine Beckenlage	90	518203	BLANCO SUPRA 450-U, Edelstahl, Bürstfinish, ohne Ablauffernbedienung, keine Beckenlage	178
517345	BLANCO METRA 45 S, SILGRANIT, tartufo, mit Ablauffernbedienung, reversibel	253	518205	BLANCO SUPRA 500-U, Edelstahl, Bürstfinish, ohne Ablauffernbedienung, keine Beckenlage	168
517348	BLANCO METRA 5 S, SILGRANIT, tartufo, mit Ablauffernbedienung, reversibel	246	518406	BLANCO LINUS-S Vario, Messing, galvanisch, chrom	369
517351	BLANCO METRA 6, SILGRANIT, tartufo, mit Ablauffernbedienung, reversibel	92	518434	BLANCO VONDA, Messing, galvanisch, chrom	352
517353	BLANCO METRA 6 S Compact, SILGRANIT, tartufo, mit Ablauffernbedienung, reversibel	235	518435	BLANCO VONDA, Edelstahl, massiv, Edelstahl gebürstet	352
517354	BLANCO METRA 6 S, SILGRANIT, tartufo, mit Ablauffernbedienung, mit Zubehör, reversibel	234	518438	BLANCO LINEE-S, Messing, SILGRANIT-Look zweifarbig, anthrazit/chrom	350
517360	BLANCO METRA XL 6 S, SILGRANIT, tartufo, mit Ablauffernbedienung, reversibel	236	518441	BLANCO LINEE-S, Messing, SILGRANIT-Look zweifarbig, silgranitweiß/chrom	350
517364	BLANCO METRA 9, SILGRANIT, tartufo, ohne Ablauffernbedienung, Becken links	78	518446	BLANCO LINEE-S, Messing, SILGRANIT-Look zweifarbig, tartufo/chrom	350
517467	BLANCO BOTTON Pro 45/2 Manuell, Kunststoff	430	518521	BLANCO DALAGO 5, SILGRANIT, anthrazit, mit Ablauffernbedienung, keine Beckenlage	97
517468	BLANCO BOTTON Pro 45/2 Automatic, Kunststoff	429	518524	BLANCO DALAGO 5, SILGRANIT, weiß, mit Ablauffernbedienung, keine Beckenlage	97
517469	BLANCO BOTTON Pro 60/3 Manuell, Kunststoff	430	518528	BLANCO DALAGO 5, SILGRANIT, tartufo, mit Ablauffernbedienung, keine Beckenlage	97
517470	BLANCO BOTTON Pro 60/3 Automatic, Kunststoff	429	518529	BLANCO DALAGO 5, SILGRANIT, cafe, mit Ablauffernbedienung, keine Beckenlage	97
517537	BLANCO PIONA Spülmittelspender, Edelstahl, massiv, Edelstahl gebürstet	412	518530	BLANCO DALAGO 5-F, SILGRANIT, anthrazit, mit Ablauffernbedienung, keine Beckenlage	110
517558	BLANCO ZIA XL 6 S, SILGRANIT, anthrazit, mit Ablauffernbedienung, reversibel	239	518532	BLANCO DALAGO 5-F, SILGRANIT, weiß, mit Ablauffernbedienung, keine Beckenlage	110
517561	BLANCO ZIA XL 6 S, SILGRANIT, weiß, mit Ablauffernbedienung, reversibel	239	518536	BLANCO DALAGO 5-F, SILGRANIT, cafe, mit Ablauffernbedienung, keine Beckenlage	110
517567	BLANCO ZIA XL 6 S, SILGRANIT, cafe, mit Ablauffernbedienung, reversibel	239	518804	BLANCO LINEE-S, Messing, SILGRANIT-Look zweifarbig, felsgrau/chrom	350
517591	BLANCO LINEE-S, Messing, galvanisch, chrom	349	518813	BLANCO LINUS-S, Messing, SILGRANIT-Look, felsgrau	371
517593	BLANCO LINEE-S, Edelstahl, massiv, Edelstahl seidenmatt	349	518814	BLANCO LINUS, Messing, SILGRANIT-Look, felsgrau	374
517594	BLANCO LINEE, Messing, galvanisch, chrom	351	518846	BLANCO DALAGO 45, SILGRANIT, felsgrau, mit Ablauffernbedienung, keine Beckenlage	100
517596	BLANCO LINEE, Edelstahl, massiv, Edelstahl seidenmatt	351	518847	BLANCO DALAGO 45-F, SILGRANIT, felsgrau, mit Ablauffernbedienung, keine Beckenlage	111
517621	BLANCO LINUS-S, Messing, SILGRANIT-Look, tartufo	371	518848	BLANCO DALAGO 5, SILGRANIT, felsgrau, mit Ablauffernbedienung, keine Beckenlage	97
517622	BLANCO LINUS, Messing, SILGRANIT-Look, tartufo	374	518849	BLANCO DALAGO 5-F, SILGRANIT, felsgrau, mit Ablauffernbedienung, keine Beckenlage	110
517666	CapFlow, Edelstahl	461	518850	BLANCO DALAGO 6, SILGRANIT, felsgrau, mit Ablauffernbedienung, keine Beckenlage	90
517667	BLANCO PIONA Spülmittelspender, Messing, galvanisch, chrom	412	518851	BLANCO DALAGO 6-F, SILGRANIT, felsgrau, mit Ablauffernbedienung, keine Beckenlage	108
517720	BLANCO DARAS, Messing, galvanisch, chrom	397	518868	BLANCO METRA 45 S, SILGRANIT, felsgrau, mit Ablauffernbedienung, reversibel	253
517721	BLANCO DARAS, Messing, SILGRANIT-Look, anthrazit	397	518871	BLANCO METRA 5 S, SILGRANIT, felsgrau, mit Ablauffernbedienung, reversibel	246
517724	BLANCO DARAS, Messing, SILGRANIT-Look, silgranitweiß	397	518874	BLANCO METRA 6, SILGRANIT, felsgrau, mit Ablauffernbedienung, reversibel	92
517729	BLANCO DARAS, Messing, SILGRANIT-Look, cafe	397	518876	BLANCO METRA 6 S Compact, SILGRANIT, felsgrau, mit Ablauffernbedienung, reversibel	235
517731	BLANCO DARAS-S, Messing, galvanisch, chrom	396	518877	BLANCO METRA 6 S, SILGRANIT, felsgrau, mit Ablauffernbedienung, mit Zubehör, reversibel	234
517732	BLANCO DARAS-S, Messing, SILGRANIT-Look, anthrazit	396	518881	BLANCO METRA XL 6 S, SILGRANIT, felsgrau, mit Ablauffernbedienung, reversibel	236
517735	BLANCO DARAS-S, Messing, SILGRANIT-Look, silgranitweiß	396	518883	BLANCO METRA XL 6 S-F, SILGRANIT, felsgrau, mit Ablauffernbedienung, reversibel	269
517740	BLANCO DARAS-S, Messing, SILGRANIT-Look, cafe	396	518886	BLANCO METRA 9, SILGRANIT, felsgrau, ohne Ablauffernbedienung, Becken links	78
517742	BLANCO MIDA, Messing, galvanisch, chrom	388	519059	BLANCO LANTOS 45 S-IF Compact, Edelstahl, Bürstfinish, mit Ablauffernbedienung, reversibel	317
518199	BLANCO SUPRA 340-U, Edelstahl, Bürstfinish, ohne Ablauffernbedienung, keine Beckenlage	205			
518201	BLANCO SUPRA 400-U, Edelstahl, Bürstfinish, ohne Ablauffernbedienung, keine Beckenlage	191			

# NUMERISCHE PRODUKTÜBERSICHT

ARTIKEL-NR.	BESCHREIBUNG	SEITE	ARTIKEL-NR.	BESCHREIBUNG	SEITE
519081	BLANCO METRA 45 S-F, SILGRANIT, anthrazit, mit Ablauffernbedienung, reversibel	276	519671	BLANCO SONA 5 S, SILGRANIT, anthrazit, ohne Ablauffernbedienung, reversibel	247
519083	BLANCO METRA 45 S-F, SILGRANIT, weiß, mit Ablauffernbedienung, reversibel	276	519672	BLANCO SONA 5 S, SILGRANIT, felsgrau, ohne Ablauffernbedienung, reversibel	247
519086	BLANCO METRA 45 S-F, SILGRANIT, felsgrau, mit Ablauffernbedienung, reversibel	276	519674	BLANCO SONA 5 S, SILGRANIT, weiß, ohne Ablauffernbedienung, reversibel	247
519088	BLANCO METRA 45 S-F, SILGRANIT, cafe, mit Ablauffernbedienung, reversibel	276	519678	BLANCO SONA 5 S, SILGRANIT, tartufo, ohne Ablauffernbedienung, reversibel	247
519097	BLANCO METRA 5 S-F, SILGRANIT, anthrazit, mit Ablauffernbedienung, reversibel	272	519679	BLANCO SONA 5 S, SILGRANIT, cafe, ohne Ablauffernbedienung, reversibel	247
519099	BLANCO METRA 5 S-F, SILGRANIT, weiß, mit Ablauffernbedienung, reversibel	272	519689	BLANCO SONA XL 6 S, SILGRANIT, anthrazit, ohne Ablauffernbedienung, reversibel	237
519102	BLANCO METRA 5 S-F, SILGRANIT, felsgrau, mit Ablauffernbedienung, reversibel	272	519690	BLANCO SONA XL 6 S, SILGRANIT, felsgrau, ohne Ablauffernbedienung, reversibel	237
519104	BLANCO METRA 5 S-F, SILGRANIT, cafe, mit Ablauffernbedienung, reversibel	272	519692	BLANCO SONA XL 6 S, SILGRANIT, weiß, ohne Ablauffernbedienung, reversibel	237
519113	BLANCO METRA 6 S-F, SILGRANIT, anthrazit, mit Ablauffernbedienung, mit Zubehör, reversibel	269	519696	BLANCO SONA XL 6 S, SILGRANIT, tartufo, ohne Ablauffernbedienung, reversibel	237
519115	BLANCO METRA 6 S-F, SILGRANIT, weiß, mit Ablauffernbedienung, mit Zubehör, reversibel	269	519697	BLANCO SONA XL 6 S, SILGRANIT, cafe, ohne Ablauffernbedienung, reversibel	237
519118	BLANCO METRA 6 S-F, SILGRANIT, felsgrau, mit Ablauffernbedienung, mit Zubehör, reversibel	269	519707	BLANCO LANTOS 45 S-IF Salto, Edelstahl, Bürstfinish, mit Ablauffernbedienung, reversibel	317
519120	BLANCO METRA 6 S-F, SILGRANIT, cafe, mit Ablauffernbedienung, mit Zubehör, reversibel	269	519709	BLANCO LANTOS XL 6 S-IF, Edelstahl, Bürstfinish, mit Ablauffernbedienung, reversibel	298
519150	BLANCO METRA XL 6 S-F, SILGRANIT, anthrazit, mit Ablauffernbedienung, reversibel	269	519713	BLANCO LANTOS 8 S-IF Compact, Edelstahl, Bürstfinish, mit Ablauffernbedienung, reversibel	284
519157	BLANCO METRA XL 6 S-F, SILGRANIT, cafe, mit Ablauffernbedienung, reversibel	269	519717	BLANCO LANTOS 45 S-IF, Edelstahl, Bürstfinish, mit Ablauffernbedienung, reversibel	317
519357	BLANCO MOVEX	455	519723	BLANCO DARAS, Messing, galvanisch, chrom	397
519413	BLANCO MILI, Messing, galvanisch, chrom	391	519724	BLANCO DARAS-S, Messing, galvanisch, chrom	396
519414	BLANCO MILA, Messing, galvanisch, chrom	390	519810	BLANCO MILA-S, Messing, galvanisch, chrom	389
519415	BLANCO MIDA, Messing, SILGRANIT-Look, anthrazit	388	520141	BLANCO TIPO 45 S, Edelstahl, Naturfinish, ohne Ablauffernbedienung, reversibel	321
519418	BLANCO MIDA, Messing, SILGRANIT-Look, silgranitweiß	388	520502	BLANCO ZIA 5 S, SILGRANIT, anthrazit, mit Ablauffernbedienung, reversibel	248
519423	BLANCO MIDA, Messing, SILGRANIT-Look, cafe	388	520506	BLANCO ZIA 5 S, SILGRANIT, weiß, mit Ablauffernbedienung, reversibel	248
519572	BLANCO METRA 45 S Compact, SILGRANIT, anthrazit, mit Ablauffernbedienung, reversibel	254	520510	BLANCO ZIA 5 S, SILGRANIT, cafe, mit Ablauffernbedienung, reversibel	248
519573	BLANCO METRA 45 S Compact, SILGRANIT, felsgrau, mit Ablauffernbedienung, reversibel	254	520764	BLANCO JURENA, Messing, galvanisch, chrom	367
519576	BLANCO METRA 45 S Compact, SILGRANIT, weiß, mit Ablauffernbedienung, reversibel	254	520765	BLANCO JURENA-S, Messing, galvanisch, chrom	367
519580	BLANCO METRA 45 S Compact, SILGRANIT, tartufo, mit Ablauffernbedienung, reversibel	254	520766	BLANCO CARENA, Messing, galvanisch, chrom	366
519581	BLANCO METRA 45 S Compact, SILGRANIT, cafe, mit Ablauffernbedienung, reversibel	254	520767	BLANCO CARENA-S, Messing, galvanisch, chrom	366
519638	BLANCO NAYA 6, SILGRANIT, anthrazit, ohne Ablauffernbedienung, keine Beckenlage	93	521267	BLANCO AVONA, Messing, galvanisch, chrom	356
519639	BLANCO NAYA 6, SILGRANIT, felsgrau, ohne Ablauffernbedienung, keine Beckenlage	93	521277	BLANCO AVONA-S, Messing, galvanisch, chrom	355
519641	BLANCO NAYA 6, SILGRANIT, weiß, ohne Ablauffernbedienung, keine Beckenlage	93	521278	BLANCO AVONA-S, Messing, SILGRANIT-Look, anthrazit	355
519644	BLANCO NAYA 6, SILGRANIT, tartufo, ohne Ablauffernbedienung, keine Beckenlage	93	521280	BLANCO AVONA-S, Messing, SILGRANIT-Look, silgranitweiß	355
519645	BLANCO NAYA 6, SILGRANIT, cafe, ohne Ablauffernbedienung, keine Beckenlage	93	521283	BLANCO AVONA-S, Messing, SILGRANIT-Look, tartufo	355
519662	BLANCO SONA 45 S, SILGRANIT, anthrazit, ohne Ablauffernbedienung, reversibel	255	521285	BLANCO AVONA-S, Messing, SILGRANIT-Look, felsgrau	355
519663	BLANCO SONA 45 S, SILGRANIT, felsgrau, ohne Ablauffernbedienung, reversibel	255	521288	BLANCO LIVIA-S, Messing, galvanisch, chrom	353
519665	BLANCO SONA 45 S, SILGRANIT, weiß, ohne Ablauffernbedienung, reversibel	255	521291	BLANCO LIVIA Spülmittelspender, Messing, galvanisch, chrom	412
519669	BLANCO SONA 45 S, SILGRANIT, tartufo, ohne Ablauffernbedienung, reversibel	255	521300	BLANCO SELECT Clip	455
519670	BLANCO SONA 45 S, SILGRANIT, cafe, ohne Ablauffernbedienung, reversibel	255			

# NUMERISCHE PRODUKTÜBERSICHT

ARTIKEL-NR.	BESCHREIBUNG	SEITE	ARTIKEL-NR.	BESCHREIBUNG	SEITE
521301	BLANCO SELECT AutoMove	455	521564	BLANCO CLARON 180-IF, Edelstahl, Seidenglanz, ohne Ablauferrbedienug, keine Beckenlage	207
521332	BLANCO ROTAN 400-U, SILGRANIT, anthrazit, ohne Ablauferrbedienug, keine Beckenlage	98	521565	BLANCO CLARON 180-U, Edelstahl, Seidenglanz, ohne Ablauferrbedienug, keine Beckenlage	206
521334	BLANCO ROTAN 400-U, SILGRANIT, weiß, ohne Ablauferrbedienug, keine Beckenlage	98	521570	BLANCO CLARON 340-IF, Edelstahl, Seidenglanz, ohne Ablauferrbedienug, keine Beckenlage	200
521337	BLANCO ROTAN 400-U, SILGRANIT, cafe, ohne Ablauferrbedienug, keine Beckenlage	98	521571	BLANCO CLARON 340-U, Edelstahl, Seidenglanz, ohne Ablauferrbedienug, keine Beckenlage	198
521351	BLANCO ROTAN 340/160-U, SILGRANIT, cafe, ohne Ablauferrbedienug, Becken links	91	521572	BLANCO CLARON 400-IF, Edelstahl, Seidenglanz, ohne Ablauferrbedienug, keine Beckenlage	184
521353	BLANCO ROTAN 500-U, SILGRANIT, cafe, ohne Ablauferrbedienug, keine Beckenlage	91	521573	BLANCO CLARON 400-U, Edelstahl, Seidenglanz, ohne Ablauferrbedienug, keine Beckenlage	180
521356	BLANCO CARENA-S Vario, Messing, galvanisch, chrom	364	521574	BLANCO CLARON 450-IF, Edelstahl, Seidenglanz, ohne Ablauferrbedienug, keine Beckenlage	173
521358	BLANCO CARENA-S Vario, Messing, SILGRANIT-Look zweifarbig, anthrazit/chrom	365	521575	BLANCO CLARON 450-U, Edelstahl, Seidenglanz, ohne Ablauferrbedienug, keine Beckenlage	172
521359	BLANCO CARENA-S Vario, Messing, SILGRANIT-Look zweifarbig, felsgrau/chrom	365	521576	BLANCO CLARON 500-IF, Edelstahl, Seidenglanz, ohne Ablauferrbedienug, keine Beckenlage	158
521368	BLANCO CARENA-S Vario, Messing, SILGRANIT-Look zweifarbig, silgranitweiß/ chrom	365	521577	BLANCO CLARON 500-U, Edelstahl, Seidenglanz, ohne Ablauferrbedienug, keine Beckenlage	153
521376	BLANCO CARENA-S Vario, Messing, SILGRANIT-Look zweifarbig, tartufo/chrom	365	521578	BLANCO CLARON 550-IF, Edelstahl, Seidenglanz, ohne Ablauferrbedienug, keine Beckenlage	158
521454	BLANCO MIDA-S, Messing, galvanisch, chrom	387	521579	BLANCO CLARON 550-U, Edelstahl, Seidenglanz, ohne Ablauferrbedienug, keine Beckenlage	153
521455	BLANCO MIDA-S, Messing, SILGRANIT-Look, anthrazit	387	521580	BLANCO CLARON 700-IF, Edelstahl, Seidenglanz, ohne Ablauferrbedienug, keine Beckenlage	142
521457	BLANCO MIDA-S, Messing, SILGRANIT-Look, silgranitweiß	387	521581	BLANCO CLARON 700-U, Edelstahl, Seidenglanz, ohne Ablauferrbedienug, keine Beckenlage	137
521461	BLANCO MIDA-S, Messing, SILGRANIT-Look, cafe	387	521607	BLANCO CLARON 340/180-IF, Edelstahl, Seidenglanz, ohne Ablauferrbedienug, Becken links	158
521466	BLANCO MILA-S, Messing, galvanisch, chrom	389	521608	BLANCO CLARON 340/180-IF, Edelstahl, Seidenglanz, ohne Ablauferrbedienug, Becken rechts	158
521467	BLANCO FLEXON II 30/2, Kunststoff, Stahlblech	425	521609	BLANCO CLARON 340/180-U, Edelstahl, Seidenglanz, ohne Ablauferrbedienug, Becken links	153
521468	BLANCO FLEXON II 45/2, Kunststoff, Stahlblech	424	521610	BLANCO CLARON 340/180-U, Edelstahl, Seidenglanz, ohne Ablauferrbedienug, Becken rechts	153
521469	BLANCO FLEXON II 50/2, Kunststoff, Stahlblech	424	521617	BLANCO CLARON 400/400-IF, Edelstahl, Seidenglanz, ohne Ablauferrbedienug, keine Beckenlage	127
521470	BLANCO FLEXON II 50/3, Kunststoff, Stahlblech	424	521618	BLANCO CLARON 400/400-U, Edelstahl, Seidenglanz, ohne Ablauferrbedienug, keine Beckenlage	126
521471	BLANCO FLEXON II 60/2, Kunststoff, Stahlblech	423	521625	BLANCO CLARON 5 S-IF, Edelstahl, Seidenglanz, mit Ablauferrbedienug, Becken rechts	305
521472	BLANCO FLEXON II 60/3, Kunststoff, Stahlblech	423	521626	BLANCO CLARON 5 S-IF, Edelstahl, Seidenglanz, mit Ablauferrbedienug, Becken links	305
521473	BLANCO FLEXON II XL 60/3, Kunststoff, Stahlblech	423	521632	BLANCO CLARON 400-IF/A, Edelstahl, Seidenglanz, mit Ablauferrbedienug, keine Beckenlage	182
521474	BLANCO FLEXON II 60/4, Kunststoff, Stahlblech	423	521633	BLANCO CLARON 500-IF/A, Edelstahl, Seidenglanz, mit Ablauferrbedienug, keine Beckenlage	155
521475	BLANCO FLEXON II Low 90/4, Kunststoff, Stahlblech	426	521634	BLANCO CLARON 700-IF/A, Edelstahl, Seidenglanz, mit Ablauferrbedienug, keine Beckenlage	139
521476	BLANCO CATRIS-S, Messing, galvanisch, chrom	362			
521502	BLANCO KANO, Messing, galvanisch, chrom	385			
521503	BLANCO KANO-S, Messing, galvanisch, chrom	383			
521541	BLANCO TORRE Spülmittelspender, Edelstahl, massiv, Edelstahl gebürstet	415			
521542	BLANCO FLEXON II 30/1, Kunststoff, Stahlblech	425			
521543	BLANCO CORESSA-F, Messing, galvanisch, chrom	405			
521544	BLANCO CORESSA-F, Messing, galvanisch, chrom	405			
521545	BLANCO LARESSA-F, Messing, galvanisch, chrom	404			
521546	BLANCO LARESSA-F Hebel links, Messing, galvanisch, chrom	404			
521547	BLANCO PANERA-S, Edelstahl, massiv, Edelstahl gebürstet	344			

# NUMERISCHE PRODUKTÜBERSICHT

ARTIKEL-NR.	BESCHREIBUNG	SEITE	ARTIKEL-NR.	BESCHREIBUNG	SEITE
521639	BLANCO CLARON 550-IF/A, Edelstahl, Seidenglanz, mit Ablauferrbedienung, keine Beckenlage	155	522102	BLANCO AXIS III 45 S-IF, Edelstahl, Seidenglanz, mit Ablauferrbedienung, mit Zubehör, reversibel	312
521645	BLANCO CLARON 6 S-IF, Edelstahl, Seidenglanz, mit Ablauferrbedienung, Becken rechts	286	522103	BLANCO AXIS III 5 S-IF, Edelstahl, Seidenglanz, mit Ablauferrbedienung, mit Zubehör, reversibel	307
521646	BLANCO CLARON 6 S-IF, Edelstahl, Seidenglanz, mit Ablauferrbedienung, Becken links	286	522104	BLANCO AXIS III 6 S-IF, Edelstahl, Seidenglanz, mit Ablauferrbedienung, mit Zubehör, Becken rechts	288
521657	BLANCO DIVON II 45 S-IF, Edelstahl, Seidenglanz, mit Ablauferrbedienung, Becken links	311	522105	BLANCO AXIS III 6 S-IF, Edelstahl, Seidenglanz, mit Ablauferrbedienung, mit Zubehör, Becken links	288
521658	BLANCO DIVON II 45 S-IF, Edelstahl, Seidenglanz, mit Ablauferrbedienung, Becken rechts	311	522201	BLANCO LEGRA 45 S, SILGRANIT, anthrazit, ohne Ablauferrbedienung, reversibel	258
521659	BLANCO DIVON II 5 S-IF, Edelstahl, Seidenglanz, mit Ablauferrbedienung, Becken links	306	522203	BLANCO LEGRA 45 S, SILGRANIT, weiß, ohne Ablauferrbedienung, reversibel	258
521660	BLANCO DIVON II 5 S-IF, Edelstahl, Seidenglanz, mit Ablauferrbedienung, Becken rechts	306	522206	BLANCO LEGRA 45 S, SILGRANIT, cafe, ohne Ablauferrbedienung, reversibel	258
521661	BLANCO DIVON II 6 S-IF, Edelstahl, Seidenglanz, mit Ablauferrbedienung, Becken links	287	522207	BLANCO LEGRA 6 S, SILGRANIT, anthrazit, ohne Ablauferrbedienung, reversibel	241
521662	BLANCO DIVON II 6 S-IF, Edelstahl, Seidenglanz, mit Ablauferrbedienung, Becken rechts	287	522209	BLANCO LEGRA 6 S, SILGRANIT, weiß, ohne Ablauferrbedienung, reversibel	241
521663	BLANCO DIVON II 8-IF, Edelstahl, Seidenglanz, mit Ablauferrbedienung, keine Beckenlage	143	522212	BLANCO LEGRA 6 S, SILGRANIT, cafe, ohne Ablauferrbedienung, reversibel	241
521664	BLANCO DIVON II 8 S-IF, Edelstahl, Seidenglanz, mit Ablauferrbedienung, Becken links	282	522227	BLANCO ETAGON 500-U, SILGRANIT, anthrazit, ohne Ablauferrbedienung, mit Zubehör, keine Beckenlage	83
521665	BLANCO DIVON II 8 S-IF, Edelstahl, Seidenglanz, mit Ablauferrbedienung, Becken rechts	282	522228	BLANCO ETAGON 500-U, SILGRANIT, felsgrau, ohne Ablauferrbedienung, mit Zubehör, keine Beckenlage	83
521689	BLANCO PLEON 6 Split, SILGRANIT, anthrazit, ohne Ablauferrbedienung, Becken links	88	522231	BLANCO ETAGON 500-U, SILGRANIT, weiß, ohne Ablauferrbedienung, mit Zubehör, keine Beckenlage	83
521690	BLANCO PLEON 6 Split, SILGRANIT, felsgrau, ohne Ablauferrbedienung, Becken links	88	522234	BLANCO ETAGON 500-U, SILGRANIT, tartufo, ohne Ablauferrbedienung, mit Zubehör, keine Beckenlage	83
521693	BLANCO PLEON 6 Split, SILGRANIT, weiß, ohne Ablauferrbedienung, Becken links	88	522236	BLANCO ETAGON 500-U, SILGRANIT, cafe, ohne Ablauferrbedienung, mit Zubehör, keine Beckenlage	83
521696	BLANCO PLEON 6 Split, SILGRANIT, tartufo, ohne Ablauferrbedienung, Becken links	88	522951	BLANCO ANDANO 180-IF, Edelstahl, Seidenglanz, ohne Ablauferrbedienung, ohne Zubehör, keine Beckenlage	209
521698	BLANCO PLEON 6 Split, SILGRANIT, cafe, ohne Ablauferrbedienung, Becken links	88	522952	BLANCO ANDANO 180-U, Edelstahl, Seidenglanz, ohne Ablauferrbedienung, ohne Zubehör, keine Beckenlage	208
521746	Strahlreglerset mit Klar- und Perlstrahlregler für Hochdruck-Armaturen, inkl. Serviceschlüssel	453	522953	BLANCO ANDANO 340-IF, Edelstahl, Seidenglanz, ohne Ablauferrbedienung, keine Beckenlage	202
521748	BLANCO ETAGON 500-IF/A, Edelstahl, Seidenglanz, mit Ablauferrbedienung, mit Zubehör, keine Beckenlage	149	522955	BLANCO ANDANO 340-U, Edelstahl, Seidenglanz, ohne Ablauferrbedienung, keine Beckenlage	201
521751	BLANCO DARAS-F, Messing, galvanisch, chrom	411	522957	BLANCO ANDANO 400-IF, Edelstahl, Seidenglanz, ohne Ablauferrbedienung, keine Beckenlage	187
521752	BLANCO DARAS-S-F, Messing, galvanisch, chrom	410	522959	BLANCO ANDANO 400-U, Edelstahl, Seidenglanz, ohne Ablauferrbedienung, keine Beckenlage	185
521811	BLANCO NAYA XL 9, SILGRANIT, anthrazit, ohne Ablauferrbedienung, keine Beckenlage	79	522961	BLANCO ANDANO 450-IF, Edelstahl, Seidenglanz, ohne Ablauferrbedienung, keine Beckenlage	175
521813	BLANCO NAYA XL 9, SILGRANIT, felsgrau, ohne Ablauferrbedienung, keine Beckenlage	79	522963	BLANCO ANDANO 450-U, Edelstahl, Seidenglanz, ohne Ablauferrbedienung, keine Beckenlage	174
521816	BLANCO NAYA XL 9, SILGRANIT, weiß, ohne Ablauferrbedienung, keine Beckenlage	79	522965	BLANCO ANDANO 500-IF, Edelstahl, Seidenglanz, ohne Ablauferrbedienung, keine Beckenlage	162
521819	BLANCO NAYA XL 9, SILGRANIT, tartufo, ohne Ablauferrbedienung, keine Beckenlage	79	522967	BLANCO ANDANO 500-U, Edelstahl, Seidenglanz, ohne Ablauferrbedienung, keine Beckenlage	160
521820	BLANCO NAYA XL 9, SILGRANIT, cafe, ohne Ablauferrbedienung, keine Beckenlage	79	522969	BLANCO ANDANO 700-IF, Edelstahl, Seidenglanz, ohne Ablauferrbedienung, keine Beckenlage	147
521840	BLANCO ETAGON 500-IF, Edelstahl, Seidenglanz, ohne Ablauferrbedienung, mit Zubehör, keine Beckenlage	150			
521841	BLANCO ETAGON 500-U, Edelstahl, Seidenglanz, ohne Ablauferrbedienung, mit Zubehör, keine Beckenlage	148			

# NUMERISCHE PRODUKTÜBERSICHT

ARTIKEL-NR.	BESCHREIBUNG	SEITE	ARTIKEL-NR.	BESCHREIBUNG	SEITE
522971	BLANCO ANDANO 700-U, Edelstahl, Seidenglanz, ohne Ablauffernbedienung, keine Beckenlage	145	523121	BLANCO CANDOR-S, Edelstahl, massiv, Edelstahl gebürstet	377
522973	BLANCO ANDANO 340/180-IF, Edelstahl, Seidenglanz, ohne Ablauffernbedienung, Becken rechts	162	523122	BLANCO LANORA, Edelstahl, massiv, Edelstahl gebürstet	379
522975	BLANCO ANDANO 340/180-IF, Edelstahl, Seidenglanz, ohne Ablauffernbedienung, Becken links	162	523123	BLANCO LANORA-S, Edelstahl, massiv, Edelstahl gebürstet	378
522977	BLANCO ANDANO 340/180-U, Edelstahl, Seidenglanz, ohne Ablauffernbedienung, Becken rechts	160	523128	BLANCO FONTAS II Filter, Messing, galvanisch, chrom	342
522979	BLANCO ANDANO 340/180-U, Edelstahl, Seidenglanz, ohne Ablauffernbedienung, Becken links	160	523129	BLANCO FONTAS II Filter, Messing, PVD, PVD steel	342
522981	BLANCO ANDANO 340/340-IF, Edelstahl, Seidenglanz, ohne Ablauffernbedienung, keine Beckenlage	147	523130	BLANCO FONTAS II Filter, Messing, SILGRANIT-Look, anthrazit	343
522983	BLANCO ANDANO 340/340-U, Edelstahl, Seidenglanz, ohne Ablauffernbedienung, keine Beckenlage	145	523134	BLANCO FONTAS II Filter, Messing, SILGRANIT-Look, silgranitweiß	343
522985	BLANCO ANDANO 400/400-IF, Edelstahl, Seidenglanz, ohne Ablauffernbedienung, keine Beckenlage	130	523136	BLANCO FONTAS II Filter, Messing, SILGRANIT-Look, tartufo	343
522987	BLANCO ANDANO 400/400-U, Edelstahl, Seidenglanz, ohne Ablauffernbedienung, keine Beckenlage	128	523137	BLANCO FONTAS II Filter, Messing, SILGRANIT-Look, felsgrau	343
522989	BLANCO ANDANO 500/180-U, Edelstahl, Seidenglanz, ohne Ablauffernbedienung, Becken rechts	145	523140	BLANCO LANTOS XL 6 S-IF Compact, Edelstahl, Bürstfinish, mit Ablauffernbedienung, reversibel	298
522991	BLANCO ANDANO 500/180-U, Edelstahl, Seidenglanz, ohne Ablauffernbedienung, Becken links	145	523151	BLANCO SUBLINE 430/270-U, SILGRANIT, anthrazit, ohne Ablauffernbedienung, Becken links	82
522999	BLANCO ANDANO XL 6 S-IF, Edelstahl, Seidenglanz, mit Ablauffernbedienung, mit Zubehör, Becken rechts	289	523152	BLANCO SUBLINE 430/270-U, SILGRANIT, felsgrau, ohne Ablauffernbedienung, Becken links	82
523000	BLANCO ANDANO XL 6 S-IF, Edelstahl, Seidenglanz, mit Ablauffernbedienung, mit Zubehör, Becken links	289	523155	BLANCO SUBLINE 430/270-U, SILGRANIT, weiß, ohne Ablauffernbedienung, Becken links	82
523001	BLANCO ANDANO XL 6 S-IF Compact, Edelstahl, Seidenglanz, mit Ablauffernbedienung, mit Zubehör, Becken rechts	290	523158	BLANCO SUBLINE 430/270-U, SILGRANIT, tartufo, ohne Ablauffernbedienung, Becken links	82
523002	BLANCO ANDANO XL 6 S-IF Compact, Edelstahl, Seidenglanz, mit Ablauffernbedienung, mit Zubehör, Becken links	290	523160	BLANCO SUBLINE 430/270-U, SILGRANIT, cafe, ohne Ablauffernbedienung, Becken links	82
523031	BLANCO LEMIS 45 S-IF, Edelstahl, Bürstfinish, mit Ablauffernbedienung, reversibel	315	523173	BLANCO AXIA III 45 S, SILGRANIT, anthrazit, mit Holzschneidbrett, reversibel	249
523033	BLANCO LEMIS 6 S-IF, Edelstahl, Bürstfinish, mit Ablauffernbedienung, reversibel	294	523174	BLANCO AXIA III 45 S, SILGRANIT, felsgrau, mit Holzschneidbrett, reversibel	249
523035	BLANCO LEMIS XL 6 S-IF, Edelstahl, Bürstfinish, mit Ablauffernbedienung, reversibel	295	523177	BLANCO AXIA III 45 S, SILGRANIT, weiß, mit Holzschneidbrett, reversibel	249
523037	BLANCO LEMIS 8 S-IF, Edelstahl, Bürstfinish, mit Ablauffernbedienung, reversibel	283	523180	BLANCO AXIA III 45 S, SILGRANIT, tartufo, mit Holzschneidbrett, reversibel	249
523075	BLANCO ROTAN 500-U, SILGRANIT, anthrazit, ohne Ablauffernbedienung, keine Beckenlage	91	523182	BLANCO AXIA III 45 S, SILGRANIT, cafe, mit Holzschneidbrett, reversibel	249
523076	BLANCO ROTAN 500-U, SILGRANIT, weiß, ohne Ablauffernbedienung, keine Beckenlage	91	523183	BLANCO AXIA III 45 S, SILGRANIT, anthrazit, mit Glasschneidbrett, reversibel	249
523077	BLANCO ROTAN 340/160-U, SILGRANIT, anthrazit, ohne Ablauffernbedienung, Becken links	91	523184	BLANCO AXIA III 45 S, SILGRANIT, felsgrau, mit Glasschneidbrett, reversibel	249
523078	BLANCO ROTAN 340/160-U, SILGRANIT, weiß, ohne Ablauffernbedienung, Becken links	91	523187	BLANCO AXIA III 45 S, SILGRANIT, weiß, mit Glasschneidbrett, reversibel	249
523118	BLANCO AMBIS, Edelstahl, massiv, Edelstahl gebürstet	376	523190	BLANCO AXIA III 45 S, SILGRANIT, tartufo, mit Glasschneidbrett, reversibel	249
523119	BLANCO AMBIS-S, Edelstahl, massiv, Edelstahl gebürstet	375	523192	BLANCO AXIA III 45 S, SILGRANIT, cafe, mit Glasschneidbrett, reversibel	249
523120	BLANCO CANDOR, Edelstahl, massiv, Edelstahl gebürstet	377	523193	BLANCO AXIA III 45 S-F, SILGRANIT, anthrazit, mit Holzschneidbrett, reversibel	273
			523194	BLANCO AXIA III 45 S-F, SILGRANIT, felsgrau, mit Holzschneidbrett, reversibel	273
			523196	BLANCO AXIA III 45 S-F, SILGRANIT, weiß, mit Holzschneidbrett, reversibel	273
			523198	BLANCO AXIA III 45 S-F, SILGRANIT, cafe, mit Holzschneidbrett, reversibel	273
			523199	BLANCO AXIA III 45 S-F, SILGRANIT, anthrazit, mit Glasschneidbrett, reversibel	273
			523200	BLANCO AXIA III 45 S-F, SILGRANIT, felsgrau, mit Glasschneidbrett, reversibel	273
			523202	BLANCO AXIA III 45 S-F, SILGRANIT, weiß, mit Glasschneidbrett, reversibel	273
			523204	BLANCO AXIA III 45 S-F, SILGRANIT, cafe, mit Glasschneidbrett, reversibel	273
			523205	BLANCO AXIA III 5 S, SILGRANIT, anthrazit, mit Holzschneidbrett, reversibel	244

# NUMERISCHE PRODUKTÜBERSICHT

ARTIKEL-NR.	BESCHREIBUNG	SEITE	ARTIKEL-NR.	BESCHREIBUNG	SEITE
523206	BLANCO AXIA III 5 S, SILGRANIT, felsgrau, mit Holzschneidbrett, reversibel	244	523384	BLANCO CLARON 340-U Durinox, Edelstahl, Durinox, ohne Ablauferrbedienung, keine Beckenlage	197
523209	BLANCO AXIA III 5 S, SILGRANIT, weiß, mit Holzschneidbrett, reversibel	244	523385	BLANCO CLARON 400-U Durinox, Edelstahl, Durinox, ohne Ablauferrbedienung, keine Beckenlage	179
523212	BLANCO AXIA III 5 S, SILGRANIT, tartufo, mit Holzschneidbrett, reversibel	244	523386	BLANCO CLARON 500-U Durinox, Edelstahl, Durinox, ohne Ablauferrbedienung, keine Beckenlage	152
523214	BLANCO AXIA III 5 S, SILGRANIT, cafe, mit Holzschneidbrett, reversibel	244	523387	BLANCO CLARON 700-U Durinox, Edelstahl, Durinox, ohne Ablauferrbedienung, keine Beckenlage	136
523215	BLANCO AXIA III 5 S, SILGRANIT, anthrazit, mit Glasschneidbrett, reversibel	244	523388	BLANCO CLARON 340-IF Durinox, Edelstahl, Durinox, ohne Ablauferrbedienung, keine Beckenlage	199
523216	BLANCO AXIA III 5 S, SILGRANIT, felsgrau, mit Glasschneidbrett, reversibel	244	523389	BLANCO CLARON 400-IF Durinox, Edelstahl, Durinox, ohne Ablauferrbedienung, keine Beckenlage	183
523219	BLANCO AXIA III 5 S, SILGRANIT, weiß, mit Glasschneidbrett, reversibel	244	523390	BLANCO CLARON 500-IF Durinox, Edelstahl, Durinox, ohne Ablauferrbedienung, keine Beckenlage	157
523222	BLANCO AXIA III 5 S, SILGRANIT, tartufo, mit Glasschneidbrett, reversibel	244	523391	BLANCO CLARON 700-IF Durinox, Edelstahl, Durinox, ohne Ablauferrbedienung, keine Beckenlage	141
523224	BLANCO AXIA III 5 S, SILGRANIT, cafe, mit Glasschneidbrett, reversibel	244	523392	BLANCO CLARON 400-IF/A Durinox, Edelstahl, Durinox, mit Ablauferrbedienung, keine Beckenlage	181
523225	BLANCO AXIA III 5 S-F, SILGRANIT, anthrazit, mit Holzschneidbrett, reversibel	270	523393	BLANCO CLARON 500-IF/A Durinox, Edelstahl, Durinox, mit Ablauferrbedienung, keine Beckenlage	154
523226	BLANCO AXIA III 5 S-F, SILGRANIT, felsgrau, mit Holzschneidbrett, reversibel	270	523394	BLANCO CLARON 700-IF/A Durinox, Edelstahl, Durinox, mit Ablauferrbedienung, keine Beckenlage	138
523228	BLANCO AXIA III 5 S-F, SILGRANIT, weiß, mit Holzschneidbrett, reversibel	270	523396	BLANCO SUBLINE 160-U, SILGRANIT, anthrazit, ohne Ablauferrbedienung, keine Beckenlage	104
523230	BLANCO AXIA III 5 S-F, SILGRANIT, cafe, mit Holzschneidbrett, reversibel	270	523397	BLANCO SUBLINE 160-U, SILGRANIT, felsgrau, ohne Ablauferrbedienung, keine Beckenlage	104
523231	BLANCO AXIA III 5 S-F, SILGRANIT, anthrazit, mit Glasschneidbrett, reversibel	270	523400	BLANCO SUBLINE 160-U, SILGRANIT, weiß, ohne Ablauferrbedienung, keine Beckenlage	104
523232	BLANCO AXIA III 5 S-F, SILGRANIT, felsgrau, mit Glasschneidbrett, reversibel	270	523403	BLANCO SUBLINE 160-U, SILGRANIT, tartufo, ohne Ablauferrbedienung, keine Beckenlage	104
523234	BLANCO AXIA III 5 S-F, SILGRANIT, weiß, mit Glasschneidbrett, reversibel	270	523405	BLANCO SUBLINE 160-U, SILGRANIT, cafe, ohne Ablauferrbedienung, keine Beckenlage	104
523236	BLANCO AXIA III 5 S-F, SILGRANIT, cafe, mit Glasschneidbrett, reversibel	270	523406	BLANCO SUBLINE 320-U, SILGRANIT, anthrazit, ohne Ablauferrbedienung, keine Beckenlage	103
523263	BLANCO ZIA XL 6 S Compact, SILGRANIT, anthrazit, mit Ablauferrbedienung, reversibel	240	523407	BLANCO SUBLINE 320-U, SILGRANIT, felsgrau, ohne Ablauferrbedienung, keine Beckenlage	103
523267	BLANCO ZIA XL 6 S Compact, SILGRANIT, weiß, mit Ablauferrbedienung, reversibel	240	523410	BLANCO SUBLINE 320-U, SILGRANIT, weiß, ohne Ablauferrbedienung, keine Beckenlage	103
523272	BLANCO ZIA XL 6 S Compact, SILGRANIT, cafe, mit Ablauferrbedienung, reversibel	240	523414	BLANCO SUBLINE 320-U, SILGRANIT, tartufo, ohne Ablauferrbedienung, keine Beckenlage	103
523326	BLANCO LEGRA XL 6 S, SILGRANIT, anthrazit, ohne Ablauferrbedienung, reversibel	242	523415	BLANCO SUBLINE 320-U, SILGRANIT, cafe, ohne Ablauferrbedienung, keine Beckenlage	103
523328	BLANCO LEGRA XL 6 S, SILGRANIT, weiß, ohne Ablauferrbedienung, reversibel	242	523416	BLANCO SUBLINE 320-F, SILGRANIT, anthrazit, ohne Ablauferrbedienung, keine Beckenlage	112
523331	BLANCO LEGRA XL 6 S, SILGRANIT, cafe, ohne Ablauferrbedienung, reversibel	242	523417	BLANCO SUBLINE 320-F, SILGRANIT, felsgrau, ohne Ablauferrbedienung, keine Beckenlage	112
523332	BLANCO LEGRA 6, SILGRANIT, anthrazit, ohne Ablauferrbedienung, keine Beckenlage	94	523419	BLANCO SUBLINE 320-F, SILGRANIT, weiß, ohne Ablauferrbedienung, keine Beckenlage	112
523334	BLANCO LEGRA 6, SILGRANIT, weiß, ohne Ablauferrbedienung, keine Beckenlage	94	523421	BLANCO SUBLINE 320-F, SILGRANIT, cafe, ohne Ablauferrbedienung, keine Beckenlage	112
523337	BLANCO LEGRA 6, SILGRANIT, cafe, ohne Ablauferrbedienung, keine Beckenlage	94	523422	BLANCO SUBLINE 400-U, SILGRANIT, anthrazit, ohne Ablauferrbedienung, keine Beckenlage	95
523344	BLANCO COLLECTIS 6 S, SILGRANIT, anthrazit, mit Ablauferrbedienung, mit Zubehör, Becken rechts	229			
523345	BLANCO COLLECTIS 6 S, SILGRANIT, felsgrau, mit Ablauferrbedienung, mit Zubehör, Becken rechts	229			
523348	BLANCO COLLECTIS 6 S, SILGRANIT, weiß, mit Ablauferrbedienung, mit Zubehör, Becken rechts	229			
523351	BLANCO COLLECTIS 6 S, SILGRANIT, tartufo, mit Ablauferrbedienung, mit Zubehör, Becken rechts	229			
523353	BLANCO COLLECTIS 6 S, SILGRANIT, cafe, mit Ablauferrbedienung, mit Zubehör, Becken rechts	229			
523378	BLANCO DINAS 45 S, Edelstahl, Bürstfinish, mit Ablauferrbedienung, reversibel	318			
523379	BLANCO DINAS 6 S, Edelstahl, Bürstfinish, mit Ablauferrbedienung, reversibel	299			



# NUMERISCHE PRODUKTÜBERSICHT

ARTIKEL-NR.	BESCHREIBUNG	SEITE	ARTIKEL-NR.	BESCHREIBUNG	SEITE
523423	BLANCO SUBLINE 400-U, SILGRANIT, felsgrau, ohne Ablaufernbedienung, keine Beckenlage	95	523482	BLANCO AXIA III 6 S, SILGRANIT, cafe, mit Glasschneidbrett, Becken rechts	225
523426	BLANCO SUBLINE 400-U, SILGRANIT, weiß, ohne Ablaufernbedienung, keine Beckenlage	95	523483	BLANCO AXIA III 6 S-F, SILGRANIT, anthrazit, mit Holzschneidbrett, Becken rechts	262
523429	BLANCO SUBLINE 400-U, SILGRANIT, tartufo, ohne Ablaufernbedienung, keine Beckenlage	95	523484	BLANCO AXIA III 6 S-F, SILGRANIT, felsgrau, mit Holzschneidbrett, Becken rechts	262
523431	BLANCO SUBLINE 400-U, SILGRANIT, cafe, ohne Ablaufernbedienung, keine Beckenlage	95	523486	BLANCO AXIA III 6 S-F, SILGRANIT, weiß, mit Holzschneidbrett, Becken rechts	262
523432	BLANCO SUBLINE 500-U, SILGRANIT, anthrazit, ohne Ablaufernbedienung, keine Beckenlage	85	523488	BLANCO AXIA III 6 S-F, SILGRANIT, cafe, mit Holzschneidbrett, Becken rechts	262
523433	BLANCO SUBLINE 500-U, SILGRANIT, felsgrau, ohne Ablaufernbedienung, keine Beckenlage	85	523489	BLANCO AXIA III 6 S-F, SILGRANIT, anthrazit, mit Glasschneidbrett, Becken rechts	263
523436	BLANCO SUBLINE 500-U, SILGRANIT, weiß, ohne Ablaufernbedienung, keine Beckenlage	85	523490	BLANCO AXIA III 6 S-F, SILGRANIT, felsgrau, mit Glasschneidbrett, Becken rechts	263
523439	BLANCO SUBLINE 500-U, SILGRANIT, tartufo, ohne Ablaufernbedienung, keine Beckenlage	85	523492	BLANCO AXIA III 6 S-F, SILGRANIT, weiß, mit Glasschneidbrett, Becken rechts	263
523441	BLANCO SUBLINE 500-U, SILGRANIT, cafe, ohne Ablaufernbedienung, keine Beckenlage	85	523494	BLANCO AXIA III 6 S-F, SILGRANIT, cafe, mit Glasschneidbrett, Becken rechts	263
523442	BLANCO SUBLINE 700-U, SILGRANIT, anthrazit, ohne Ablaufernbedienung, keine Beckenlage	82	523495	BLANCO SUBLINE 400-F, SILGRANIT, felsgrau, ohne Ablaufernbedienung, keine Beckenlage	109
523443	BLANCO SUBLINE 700-U, SILGRANIT, felsgrau, ohne Ablaufernbedienung, keine Beckenlage	82	523497	BLANCO SUBLINE 400-F, SILGRANIT, weiß, ohne Ablaufernbedienung, keine Beckenlage	109
523446	BLANCO SUBLINE 700-U, SILGRANIT, weiß, ohne Ablaufernbedienung, keine Beckenlage	82	523499	BLANCO SUBLINE 400-F, SILGRANIT, cafe, ohne Ablaufernbedienung, keine Beckenlage	109
523449	BLANCO SUBLINE 700-U, SILGRANIT, tartufo, ohne Ablaufernbedienung, keine Beckenlage	82	523500	BLANCO AXIA III XL 6 S, SILGRANIT, anthrazit, mit Holzschneidbrett, reversibel	226
523451	BLANCO SUBLINE 700-U, SILGRANIT, cafe, ohne Ablaufernbedienung, keine Beckenlage	82	523501	BLANCO AXIA III XL 6 S, SILGRANIT, felsgrau, mit Holzschneidbrett, reversibel	226
523452	BLANCO SUBLINE 700-U Level, SILGRANIT, anthrazit, ohne Ablaufernbedienung, mit Zubehör, keine Beckenlage	82	523504	BLANCO AXIA III XL 6 S, SILGRANIT, weiß, mit Holzschneidbrett, reversibel	226
523453	BLANCO SUBLINE 700-U Level, SILGRANIT, felsgrau, ohne Ablaufernbedienung, mit Zubehör, keine Beckenlage	82	523507	BLANCO AXIA III XL 6 S, SILGRANIT, tartufo, mit Holzschneidbrett, reversibel	226
523456	BLANCO SUBLINE 700-U Level, SILGRANIT, weiß, ohne Ablaufernbedienung, mit Zubehör, keine Beckenlage	82	523509	BLANCO AXIA III XL 6 S, SILGRANIT, cafe, mit Holzschneidbrett, reversibel	226
523459	BLANCO SUBLINE 700-U Level, SILGRANIT, tartufo, ohne Ablaufernbedienung, mit Zubehör, keine Beckenlage	82	523510	BLANCO AXIA III XL 6 S, SILGRANIT, anthrazit, mit Glasschneidbrett, reversibel	226
523461	BLANCO SUBLINE 700-U Level, SILGRANIT, cafe, ohne Ablaufernbedienung, mit Zubehör, keine Beckenlage	82	523511	BLANCO AXIA III XL 6 S, SILGRANIT, felsgrau, mit Glasschneidbrett, reversibel	226
523462	BLANCO AXIA III 6 S, SILGRANIT, anthrazit, mit Holzschneidbrett, Becken rechts	224	523514	BLANCO AXIA III XL 6 S, SILGRANIT, weiß, mit Glasschneidbrett, reversibel	226
523463	BLANCO AXIA III 6 S, SILGRANIT, felsgrau, mit Holzschneidbrett, Becken rechts	224	523517	BLANCO AXIA III XL 6 S, SILGRANIT, tartufo, mit Glasschneidbrett, reversibel	226
523466	BLANCO AXIA III 6 S, SILGRANIT, weiß, mit Holzschneidbrett, Becken rechts	224	523519	BLANCO AXIA III XL 6 S, SILGRANIT, cafe, mit Glasschneidbrett, reversibel	226
523469	BLANCO AXIA III 6 S, SILGRANIT, tartufo, mit Holzschneidbrett, Becken rechts	224	523520	BLANCO AXIA III XL 6 S-F, SILGRANIT, anthrazit, mit Holzschneidbrett, reversibel	264
523471	BLANCO AXIA III 6 S, SILGRANIT, cafe, mit Holzschneidbrett, Becken rechts	224	523521	BLANCO AXIA III XL 6 S-F, SILGRANIT, felsgrau, mit Holzschneidbrett, reversibel	264
523472	BLANCO AXIA III 6 S, SILGRANIT, anthrazit, mit Glasschneidbrett, Becken rechts	225	523523	BLANCO AXIA III XL 6 S-F, SILGRANIT, weiß, mit Holzschneidbrett, reversibel	264
523473	BLANCO AXIA III 6 S, SILGRANIT, felsgrau, mit Glasschneidbrett, Becken rechts	225	523525	BLANCO AXIA III XL 6 S-F, SILGRANIT, cafe, mit Holzschneidbrett, reversibel	264
523475	BLANCO SUBLINE 400-F, SILGRANIT, anthrazit, ohne Ablaufernbedienung, keine Beckenlage	109	523526	BLANCO AXIA III XL 6 S-F, SILGRANIT, anthrazit, mit Glasschneidbrett, reversibel	264
523477	BLANCO AXIA III 6 S, SILGRANIT, weiß, mit Glasschneidbrett, Becken rechts	225	523527	BLANCO AXIA III XL 6 S-F, SILGRANIT, felsgrau, mit Glasschneidbrett, reversibel	264
523480	BLANCO AXIA III 6 S, SILGRANIT, tartufo, mit Glasschneidbrett, Becken rechts	225	523529	BLANCO AXIA III XL 6 S-F, SILGRANIT, weiß, mit Glasschneidbrett, reversibel	264
			523531	BLANCO AXIA III XL 6 S-F, SILGRANIT, cafe, mit Glasschneidbrett, reversibel	264
			523532	BLANCO SUBLINE 500-F, SILGRANIT, anthrazit, ohne Ablaufernbedienung, keine Beckenlage	107
			523533	BLANCO SUBLINE 500-F, SILGRANIT, felsgrau, ohne Ablaufernbedienung, keine Beckenlage	107
			523535	BLANCO SUBLINE 500-F, SILGRANIT, weiß, ohne Ablaufernbedienung, keine Beckenlage	107
			523537	BLANCO SUBLINE 500-F, SILGRANIT, cafe, ohne Ablaufernbedienung, keine Beckenlage	107

# NUMERISCHE PRODUKTÜBERSICHT

ARTIKEL-NR.	BESCHREIBUNG	SEITE	ARTIKEL-NR.	BESCHREIBUNG	SEITE
523548	BLANCO SUBLINE 340/160-U, SILGRANIT, anthrazit, ohne Ablauffernbedienung, Becken links	85	523667	BLANCODELTA-IF, Edelstahl, Seidenglanz, mit Ablauffernbedienung, mit Schale, Becken rechts	278
523549	BLANCO SUBLINE 340/160-U, SILGRANIT, felsgrau, ohne Ablauffernbedienung, Becken links	85	523669	BLANCODELTA II, SILGRANIT, cafe, mit Ablauffernbedienung, mit Zubehör, Becken rechts	222
523552	BLANCO SUBLINE 340/160-U, SILGRANIT, weiß, ohne Ablauffernbedienung, Becken links	85	523670	BLANCODELTA II-F, SILGRANIT, anthrazit, mit Ablauffernbedienung, mit Zubehör, Becken rechts	261
523556	BLANCO SUBLINE 340/160-U, SILGRANIT, tartufo, ohne Ablauffernbedienung, Becken links	85	523671	BLANCODELTA II-F, SILGRANIT, felsgrau, mit Ablauffernbedienung, mit Zubehör, Becken rechts	261
523557	BLANCO SUBLINE 340/160-U, SILGRANIT, cafe, ohne Ablauffernbedienung, Becken links	85	523673	BLANCODELTA II-F, SILGRANIT, weiß, mit Ablauffernbedienung, mit Zubehör, Becken rechts	261
523558	BLANCO SUBLINE 340/160-U, SILGRANIT, anthrazit, ohne Ablauffernbedienung, Becken rechts	85	523675	BLANCODELTA II-F, SILGRANIT, cafe, mit Ablauffernbedienung, mit Zubehör, Becken rechts	261
523559	BLANCO SUBLINE 340/160-U, SILGRANIT, felsgrau, ohne Ablauffernbedienung, Becken rechts	85	523676	BLANCO PLEON 5, SILGRANIT, anthrazit, mit Ablauffernbedienung, keine Beckenlage	96
523562	BLANCO SUBLINE 340/160-U, SILGRANIT, weiß, ohne Ablauffernbedienung, Becken rechts	85	523677	BLANCO PLEON 5, SILGRANIT, felsgrau, mit Ablauffernbedienung, keine Beckenlage	96
523565	BLANCO SUBLINE 340/160-U, SILGRANIT, tartufo, ohne Ablauffernbedienung, Becken rechts	85	523680	BLANCO PLEON 5, SILGRANIT, weiß, mit Ablauffernbedienung, keine Beckenlage	96
523567	BLANCO SUBLINE 340/160-U, SILGRANIT, cafe, ohne Ablauffernbedienung, Becken rechts	85	523683	BLANCO PLEON 5, SILGRANIT, tartufo, mit Ablauffernbedienung, keine Beckenlage	96
523568	BLANCO SUBLINE 340/160-F, SILGRANIT, anthrazit, ohne Ablauffernbedienung, Becken links	107	523685	BLANCO PLEON 5, SILGRANIT, cafe, mit Ablauffernbedienung, keine Beckenlage	96
523569	BLANCO SUBLINE 340/160-F, SILGRANIT, felsgrau, ohne Ablauffernbedienung, Becken links	107	523686	BLANCO PLEON 6, SILGRANIT, anthrazit, mit Ablauffernbedienung, keine Beckenlage	89
523571	BLANCO SUBLINE 340/160-F, SILGRANIT, weiß, ohne Ablauffernbedienung, Becken links	107	523687	BLANCO PLEON 6, SILGRANIT, felsgrau, mit Ablauffernbedienung, keine Beckenlage	89
523573	BLANCO SUBLINE 340/160-F, SILGRANIT, cafe, ohne Ablauffernbedienung, Becken links	107	523690	BLANCO PLEON 6, SILGRANIT, weiß, mit Ablauffernbedienung, keine Beckenlage	89
523574	BLANCO SUBLINE 350/350-U, SILGRANIT, anthrazit, ohne Ablauffernbedienung, keine Beckenlage	82	523693	BLANCO PLEON 6, SILGRANIT, tartufo, mit Ablauffernbedienung, keine Beckenlage	89
523575	BLANCO SUBLINE 350/350-U, SILGRANIT, felsgrau, ohne Ablauffernbedienung, keine Beckenlage	82	523695	BLANCO PLEON 6, SILGRANIT, cafe, mit Ablauffernbedienung, keine Beckenlage	89
523578	BLANCO SUBLINE 350/350-U, SILGRANIT, weiß, ohne Ablauffernbedienung, keine Beckenlage	82	523726	BLANCO SUBLINE 375-U, Keramik, PuraPlus, kristallweiß glänzend, ohne Ablauffernbedienung, keine Beckenlage	219
523581	BLANCO SUBLINE 350/350-U, SILGRANIT, tartufo, ohne Ablauffernbedienung, keine Beckenlage	82	523727	BLANCO SUBLINE 375-U, Keramik, PuraPlus, magnolia glänzend, ohne Ablauffernbedienung, keine Beckenlage	219
523583	BLANCO SUBLINE 350/350-U, SILGRANIT, cafe, ohne Ablauffernbedienung, keine Beckenlage	82	523731	BLANCO SUBLINE 375-U, Keramik, PuraPlus, basalt, ohne Ablauffernbedienung, keine Beckenlage	219
523656	BLANCODELTA II, SILGRANIT, anthrazit, mit Ablauffernbedienung, mit Zubehör, Becken rechts	222	523732	BLANCO SUBLINE 375-U, Keramik, PuraPlus, schwarz, ohne Ablauffernbedienung, keine Beckenlage	219
523657	BLANCODELTA II, SILGRANIT, felsgrau, mit Ablauffernbedienung, mit Zubehör, Becken rechts	222	523733	BLANCO SUBLINE 500-U, Keramik, PuraPlus, kristallweiß glänzend, ohne Ablauffernbedienung, keine Beckenlage	216
523660	BLANCODELTA II, SILGRANIT, weiß, mit Ablauffernbedienung, mit Zubehör, Becken rechts	222	523734	BLANCO SUBLINE 500-U, Keramik, PuraPlus, magnolia glänzend, ohne Ablauffernbedienung, keine Beckenlage	216
523661	BLANCO CLASSIC Pro 45 S-IF, Edelstahl, Seidenglanz, mit Ablauffernbedienung, reversibel	313	523739	BLANCO SUBLINE 500-U, Keramik, PuraPlus, basalt, ohne Ablauffernbedienung, keine Beckenlage	216
523663	BLANCO CLASSIC Pro 5 S-IF, Edelstahl, Seidenglanz, mit Ablauffernbedienung, mit Schale, reversibel	308	523740	BLANCO SUBLINE 500-U, Keramik, PuraPlus, schwarz, ohne Ablauffernbedienung, keine Beckenlage	216
523665	BLANCO CLASSIC Pro 6 S-IF, Edelstahl, Seidenglanz, mit Ablauffernbedienung, mit Schale, reversibel	291	523741	BLANCO SUBLINE 350/150-U, Keramik, PuraPlus, kristallweiß glänzend, ohne Ablauffernbedienung, Becken links	216
523666	BLANCODELTA II, SILGRANIT, tartufo, mit Ablauffernbedienung, mit Zubehör, Becken rechts	222	523742	BLANCO SUBLINE 350/150-U, Keramik, PuraPlus, magnolia glänzend, ohne Ablauffernbedienung, Becken links	216
			523746	BLANCO SUBLINE 350/150-U, Keramik, PuraPlus, basalt, ohne Ablauffernbedienung, Becken links	216
			523747	BLANCO SUBLINE 350/150-U, Keramik, PuraPlus, schwarz, ohne Ablauffernbedienung, Becken links	216

# NUMERISCHE PRODUKTÜBERSICHT

ARTIKEL-NR.	BESCHREIBUNG	SEITE	ARTIKEL-NR.	BESCHREIBUNG	SEITE
523774	BLANCO ZENAR XL 6 S Compact, SILGRANIT, anthrazit, mit Ablauffernbedienung, ohne Zubehör, Becken rechts	228	523874	BLANCO ZENAR 5 S-F, SILGRANIT, felsgrau, mit Ablauffernbedienung, ohne Zubehör, Becken rechts	271
523775	BLANCO ZENAR XL 6 S Compact, SILGRANIT, felsgrau, mit Ablauffernbedienung, ohne Zubehör, Becken rechts	228	523876	BLANCO ZENAR 5 S-F, SILGRANIT, weiß, mit Ablauffernbedienung, ohne Zubehör, Becken rechts	271
523778	BLANCO ZENAR XL 6 S Compact, SILGRANIT, weiß, mit Ablauffernbedienung, ohne Zubehör, Becken rechts	228	523878	BLANCO ZENAR 5 S-F, SILGRANIT, cafe, mit Ablauffernbedienung, ohne Zubehör, Becken rechts	271
523781	BLANCO ZENAR 45 S, SILGRANIT, anthrazit, mit Ablauffernbedienung, ohne Zubehör, Becken rechts	250	523902	BLANCO ZENAR XL 6 S-F, SILGRANIT, anthrazit, mit Ablauffernbedienung, ohne Zubehör, Becken rechts	265
523782	BLANCO ZENAR XL 6 S Compact, SILGRANIT, tartufo, mit Ablauffernbedienung, ohne Zubehör, Becken rechts	228	523903	BLANCO ZENAR XL 6 S-F, SILGRANIT, felsgrau, mit Ablauffernbedienung, ohne Zubehör, Becken rechts	265
523784	BLANCO ZENAR XL 6 S Compact, SILGRANIT, cafe, mit Ablauffernbedienung, ohne Zubehör, Becken rechts	228	523905	BLANCO ZENAR XL 6 S-F, SILGRANIT, weiß, mit Ablauffernbedienung, ohne Zubehör, Becken rechts	265
523785	BLANCO ZENAR 45 S, SILGRANIT, felsgrau, mit Ablauffernbedienung, ohne Zubehör, Becken rechts	250	523908	BLANCO ZENAR XL 6 S-F, SILGRANIT, cafe, mit Ablauffernbedienung, ohne Zubehör, Becken rechts	265
523788	BLANCO ZENAR 45 S, SILGRANIT, weiß, mit Ablauffernbedienung, ohne Zubehör, Becken rechts	250	523924	BLANCO ZENAR XL 6 S-F, SILGRANIT, anthrazit, mit Ablauffernbedienung, ohne Zubehör, Becken links	265
523796	BLANCO ZENAR 45 S, SILGRANIT, tartufo, mit Ablauffernbedienung, ohne Zubehör, Becken rechts	250	523926	BLANCO ZENAR XL 6 S-F, SILGRANIT, felsgrau, mit Ablauffernbedienung, ohne Zubehör, Becken links	265
523798	BLANCO ZENAR 45 S, SILGRANIT, cafe, mit Ablauffernbedienung, ohne Zubehör, Becken rechts	250	523929	BLANCO ZENAR XL 6 S-F, SILGRANIT, weiß, mit Ablauffernbedienung, ohne Zubehör, Becken links	265
523811	BLANCO ZENAR 45 S-F, SILGRANIT, anthrazit, mit Ablauffernbedienung, ohne Zubehör, Becken rechts	274	523933	BLANCO ZENAR XL 6 S-F, SILGRANIT, cafe, mit Ablauffernbedienung, ohne Zubehör, Becken links	265
523813	BLANCO ZENAR 45 S-F, SILGRANIT, felsgrau, mit Ablauffernbedienung, ohne Zubehör, Becken rechts	274	523934	BLANCO ZENAR 5 S, SILGRANIT, anthrazit, mit Ablauffernbedienung, ohne Zubehör, Becken rechts	245
523816	BLANCO ZENAR 45 S-F, SILGRANIT, weiß, mit Ablauffernbedienung, ohne Zubehör, Becken rechts	274	523935	BLANCO ZENAR 5 S, SILGRANIT, felsgrau, mit Ablauffernbedienung, ohne Zubehör, Becken rechts	245
523818	BLANCO ZENAR 45 S-F, SILGRANIT, cafe, mit Ablauffernbedienung, ohne Zubehör, Becken rechts	274	523938	BLANCO ZENAR 5 S, SILGRANIT, weiß, mit Ablauffernbedienung, ohne Zubehör, Becken rechts	245
523832	BLANCO ZENAR 45 S-F, SILGRANIT, anthrazit, mit Ablauffernbedienung, ohne Zubehör, Becken links	274	523941	BLANCO ZENAR 5 S, SILGRANIT, tartufo, mit Ablauffernbedienung, ohne Zubehör, Becken rechts	245
523833	BLANCO ZENAR 45 S-F, SILGRANIT, felsgrau, mit Ablauffernbedienung, ohne Zubehör, Becken links	274	523943	BLANCO ZENAR 5 S, SILGRANIT, cafe, mit Ablauffernbedienung, ohne Zubehör, Becken rechts	245
523836	BLANCO ZENAR 45 S-F, SILGRANIT, weiß, mit Ablauffernbedienung, ohne Zubehör, Becken links	274	523964	BLANCO ZENAR XL 6 S, SILGRANIT, anthrazit, mit Ablauffernbedienung, ohne Zubehör, Becken rechts	227
523839	BLANCO ZENAR 45 S-F, SILGRANIT, cafe, mit Ablauffernbedienung, ohne Zubehör, Becken links	274	523965	BLANCO ZENAR XL 6 S, SILGRANIT, felsgrau, mit Ablauffernbedienung, ohne Zubehör, Becken rechts	227
523850	BLANCO ZENAR 45 S, SILGRANIT, anthrazit, mit Ablauffernbedienung, ohne Zubehör, Becken links	250	523968	BLANCO ZENAR XL 6 S, SILGRANIT, weiß, mit Ablauffernbedienung, ohne Zubehör, Becken rechts	227
523851	BLANCO ZENAR 45 S, SILGRANIT, felsgrau, mit Ablauffernbedienung, ohne Zubehör, Becken links	250	523971	BLANCO ZENAR XL 6 S, SILGRANIT, tartufo, mit Ablauffernbedienung, ohne Zubehör, Becken rechts	227
523854	BLANCO ZENAR 45 S, SILGRANIT, weiß, mit Ablauffernbedienung, ohne Zubehör, Becken links	250	523973	BLANCO ZENAR XL 6 S, SILGRANIT, cafe, mit Ablauffernbedienung, ohne Zubehör, Becken rechts	227
523859	BLANCO ZENAR 45 S, SILGRANIT, tartufo, mit Ablauffernbedienung, ohne Zubehör, Becken links	250	523994	BLANCO ZENAR XL 6 S, SILGRANIT, anthrazit, mit Ablauffernbedienung, ohne Zubehör, Becken links	227
523861	BLANCO ZENAR 45 S, SILGRANIT, cafe, mit Ablauffernbedienung, ohne Zubehör, Becken links	250	523996	BLANCO ZENAR XL 6 S, SILGRANIT, felsgrau, mit Ablauffernbedienung, ohne Zubehör, Becken links	227
523873	BLANCO ZENAR 5 S-F, SILGRANIT, anthrazit, mit Ablauffernbedienung, ohne Zubehör, Becken rechts	271	524001	BLANCO ZENAR XL 6 S, SILGRANIT, weiß, mit Ablauffernbedienung, ohne Zubehör, Becken links	227
			524007	BLANCO ZENAR XL 6 S, SILGRANIT, tartufo, mit Ablauffernbedienung, ohne Zubehör, Becken links	227

# NUMERISCHE PRODUKTÜBERSICHT

ARTIKEL-NR.	BESCHREIBUNG	SEITE	ARTIKEL-NR.	BESCHREIBUNG	SEITE
524011	BLANCO ZENAR XL 6 S, SILGRANIT, cafe, mit Ablauffernbedienung, ohne Zubehör, Becken links	227	524654	BLANCO AXIA III 6 S, SILGRANIT, felsgrau, mit Glasschneidbrett, Becken links	225
524107	BLANCO SUBLINE 500-IF SteelFrame, SILGRANIT, anthrazit, ohne Ablauffernbedienung, keine Beckenlage	87	524657	BLANCO AXIA III 6 S, SILGRANIT, weiß, mit Glasschneidbrett, Becken links	225
524110	BLANCO SUBLINE 500-IF SteelFrame, SILGRANIT, weiß, ohne Ablauffernbedienung, keine Beckenlage	87	524660	BLANCO AXIA III 6 S, SILGRANIT, tartufo, mit Glasschneidbrett, Becken links	225
524111	BLANCO SUBLINE 500-IF/A SteelFrame, SILGRANIT, anthrazit, mit Ablauffernbedienung, keine Beckenlage	86	524662	BLANCO AXIA III 6 S, SILGRANIT, cafe, mit Glasschneidbrett, Becken links	225
524112	BLANCO SUBLINE 500-IF/A SteelFrame, SILGRANIT, weiß, mit Ablauffernbedienung, keine Beckenlage	86	524663	BLANCO AXIA III 6 S-F, SILGRANIT, anthrazit, mit Holzschneidbrett, Becken links	262
524219	AktivBio-Deckel für 6 Liter Eimer, Kunststoff, schwarz	456	524664	BLANCO AXIA III 6 S-F, SILGRANIT, felsgrau, mit Holzschneidbrett, Becken links	262
524220	AktivBio-Deckel für 8 Liter Eimer, Kunststoff, schwarz	456	524666	BLANCO AXIA III 6 S-F, SILGRANIT, weiß, mit Holzschneidbrett, Becken links	262
524225	Filter für AktivBio-Deckel 6 Liter	457	524668	BLANCO AXIA III 6 S-F, SILGRANIT, cafe, mit Holzschneidbrett, Becken links	262
524226	Filter für AktivBio-Deckel 8 Liter	457	524669	BLANCO AXIA III 6 S-F, SILGRANIT, anthrazit, mit Glasschneidbrett, Becken links	263
524227	BLANCO FAVUM 45 S, SILGRANIT, anthrazit, ohne Ablauffernbedienung, reversibel	259	524670	BLANCO AXIA III 6 S-F, SILGRANIT, felsgrau, mit Glasschneidbrett, Becken links	263
524229	BLANCO FAVUM 45 S, SILGRANIT, weiß, ohne Ablauffernbedienung, reversibel	259	524672	BLANCO AXIA III 6 S-F, SILGRANIT, weiß, mit Glasschneidbrett, Becken links	263
524232	BLANCO FAVUM 45 S, SILGRANIT, cafe, ohne Ablauffernbedienung, reversibel	259	524674	BLANCO AXIA III 6 S-F, SILGRANIT, cafe, mit Glasschneidbrett, Becken links	263
524233	BLANCO FAVUM XL 6 S, SILGRANIT, anthrazit, ohne Ablauffernbedienung, reversibel	243	524711	BLANCO ZIA 45 S Compact, SILGRANIT, anthrazit, mit Ablauffernbedienung, reversibel	257
524235	BLANCO FAVUM XL 6 S, SILGRANIT, weiß, ohne Ablauffernbedienung, reversibel	243	524715	BLANCO ZIA 45 S Compact, SILGRANIT, weiß, mit Ablauffernbedienung, reversibel	257
524238	BLANCO FAVUM XL 6 S, SILGRANIT, cafe, ohne Ablauffernbedienung, reversibel	243	524720	BLANCO ZIA 45 S Compact, SILGRANIT, cafe, mit Ablauffernbedienung, reversibel	257
524255	BLANCO DINAS XL 6 S, Edelstahl, Bürstfinish, mit Ablauffernbedienung, reversibel	300	524731	BLANCO PALONA 6, Keramik, PuraPlus, kristallweiß glänzend, mit Ablauffernbedienung, keine Beckenlage	217
524270	BLANCO ETAGON 700-U, Edelstahl, Seidenglanz, ohne Ablauffernbedienung, mit Zubehör, keine Beckenlage	132	524732	BLANCO PALONA 6, Keramik, PuraPlus, magnolia glänzend, mit Ablauffernbedienung, keine Beckenlage	217
524272	BLANCO ETAGON 700-IF, Edelstahl, Seidenglanz, ohne Ablauffernbedienung, mit Zubehör, keine Beckenlage	134	524737	BLANCO PALONA 6, Keramik, PuraPlus, basalt, mit Ablauffernbedienung, keine Beckenlage	217
524274	BLANCO ETAGON 700-IF/A, Edelstahl, Seidenglanz, mit Ablauffernbedienung, mit Zubehör, keine Beckenlage	133	524738	BLANCO PALONA 6, Keramik, PuraPlus, schwarz, mit Ablauffernbedienung, keine Beckenlage	217
524529	BLANCO ETAGON 6, SILGRANIT, anthrazit, mit Ablauffernbedienung, mit Zubehör, keine Beckenlage	84	524803	BLANCO FARON XL 6 S, SILGRANIT, anthrazit, ohne Ablauffernbedienung, ohne Zubehör, reversibel	232
524530	BLANCO ETAGON 6, SILGRANIT, felsgrau, mit Ablauffernbedienung, mit Zubehör, keine Beckenlage	84	524804	BLANCO FARON XL 6 S, SILGRANIT, felsgrau, ohne Ablauffernbedienung, ohne Zubehör, reversibel	232
524533	BLANCO ETAGON 6, SILGRANIT, weiß, mit Ablauffernbedienung, mit Zubehör, keine Beckenlage	84	524807	BLANCO FARON XL 6 S, SILGRANIT, weiß, ohne Ablauffernbedienung, ohne Zubehör, reversibel	232
524536	BLANCO ETAGON 6, SILGRANIT, tartufo, mit Ablauffernbedienung, mit Zubehör, keine Beckenlage	84	524810	BLANCO FARON XL 6 S, SILGRANIT, tartufo, ohne Ablauffernbedienung, ohne Zubehör, reversibel	232
524538	BLANCO ETAGON 6, SILGRANIT, cafe, mit Ablauffernbedienung, mit Zubehör, keine Beckenlage	84	524812	BLANCO FARON XL 6 S, SILGRANIT, cafe, ohne Ablauffernbedienung, ohne Zubehör, reversibel	232
524643	BLANCO AXIA III 6 S, SILGRANIT, anthrazit, mit Holzschneidbrett, Becken links	224	524813	BLANCO VIU-S, Messing, galvanisch, chrom	368
524644	BLANCO AXIA III 6 S, SILGRANIT, felsgrau, mit Holzschneidbrett, Becken links	224	524814	BLANCO ELON 45 S, SILGRANIT, anthrazit, mit Ablauffernbedienung, mit Zubehör, reversibel	252
524647	BLANCO AXIA III 6 S, SILGRANIT, weiß, mit Holzschneidbrett, Becken links	224	524815	BLANCO ELON 45 S, SILGRANIT, felsgrau, mit Ablauffernbedienung, mit Zubehör, reversibel	252
524650	BLANCO AXIA III 6 S, SILGRANIT, tartufo, mit Holzschneidbrett, Becken links	224	524818	BLANCO ELON 45 S, SILGRANIT, weiß, mit Ablauffernbedienung, mit Zubehör, reversibel	252
524652	BLANCO AXIA III 6 S, SILGRANIT, cafe, mit Holzschneidbrett, Becken links	224	524821	BLANCO ELON 45 S, SILGRANIT, tartufo, mit Ablauffernbedienung, mit Zubehör, reversibel	252
524653	BLANCO AXIA III 6 S, SILGRANIT, anthrazit, mit Glasschneidbrett, Becken links	225	524823	BLANCO ELON 45 S, SILGRANIT, cafe, mit Ablauffernbedienung, mit Zubehör, reversibel	252
			524834	BLANCO ELON XL 6 S, SILGRANIT, anthrazit, mit Ablauffernbedienung, mit Zubehör, reversibel	233

# NUMERISCHE PRODUKTÜBERSICHT

ARTIKEL-NR.	BESCHREIBUNG	SEITE	ARTIKEL-NR.	BESCHREIBUNG	SEITE
524835	BLANCO ELON XL 6 S, SILGRANIT, felsgrau, mit Ablauffernbedienung, mit Zubehör, reversibel	233	525157	BLANCO ETAGON 6, Keramik, PuraPlus, magnolia glänzend, mit Ablauffernbedienung, mit Zubehör, keine Beckenlage	215
524838	BLANCO ELON XL 6 S, SILGRANIT, weiß, mit Ablauffernbedienung, mit Zubehör, reversibel	233	525161	BLANCO ETAGON 6, Keramik, PuraPlus, basalt, mit Ablauffernbedienung, mit Zubehör, keine Beckenlage	215
524841	BLANCO ELON XL 6 S, SILGRANIT, tartufo, mit Ablauffernbedienung, mit Zubehör, reversibel	233	525162	BLANCO ETAGON 6, Keramik, PuraPlus, schwarz, mit Ablauffernbedienung, mit Zubehör, keine Beckenlage	215
524843	BLANCO ELON XL 6 S, SILGRANIT, cafe, mit Ablauffernbedienung, mit Zubehör, reversibel	233	525167	BLANCO ETAGON 700-U, SILGRANIT, anthrazit, ohne Ablauffernbedienung, mit Zubehör, keine Beckenlage	80
524854	BLANCO ELON XL 6 S-F, SILGRANIT, anthrazit, mit Ablauffernbedienung, mit Zubehör, reversibel	268	525168	BLANCO ETAGON 700-U, SILGRANIT, felsgrau, ohne Ablauffernbedienung, mit Zubehör, keine Beckenlage	80
524855	BLANCO ELON XL 6 S-F, SILGRANIT, felsgrau, mit Ablauffernbedienung, mit Zubehör, reversibel	268	525171	BLANCO ETAGON 700-U, SILGRANIT, weiß, ohne Ablauffernbedienung, mit Zubehör, keine Beckenlage	80
524857	BLANCO ELON XL 6 S-F, SILGRANIT, weiß, mit Ablauffernbedienung, mit Zubehör, reversibel	268	525174	BLANCO ETAGON 700-U, SILGRANIT, tartufo, ohne Ablauffernbedienung, mit Zubehör, keine Beckenlage	80
524859	BLANCO ELON XL 6 S-F, SILGRANIT, cafe, mit Ablauffernbedienung, mit Zubehör, reversibel	268	525176	BLANCO ETAGON 700-U, SILGRANIT, cafe, ohne Ablauffernbedienung, mit Zubehör, keine Beckenlage	80
525028	BLANCO KANO, Messing, SILGRANIT-Look zweifarbig, anthrazit/chrom	386	525177	BLANCO ETAGON 8, SILGRANIT, anthrazit, mit Ablauffernbedienung, mit Zubehör, keine Beckenlage	81
525030	BLANCO KANO, Messing, SILGRANIT-Look zweifarbig, silgranitweiß/chrom	386	525178	BLANCO ETAGON 8, SILGRANIT, felsgrau, mit Ablauffernbedienung, mit Zubehör, keine Beckenlage	81
525033	BLANCO KANO, Messing, SILGRANIT-Look zweifarbig, cafe/chrom	386	525181	BLANCO ETAGON 8, SILGRANIT, weiß, mit Ablauffernbedienung, mit Zubehör, keine Beckenlage	81
525038	BLANCO KANO-S, Messing, SILGRANIT-Look zweifarbig, anthrazit/chrom	384	525184	BLANCO ETAGON 8, SILGRANIT, tartufo, mit Ablauffernbedienung, mit Zubehör, keine Beckenlage	81
525040	BLANCO KANO-S, Messing, SILGRANIT-Look zweifarbig, silgranitweiß/chrom	384	525186	BLANCO ETAGON 8, SILGRANIT, cafe, mit Ablauffernbedienung, mit Zubehör, keine Beckenlage	81
525043	BLANCO KANO-S, Messing, SILGRANIT-Look zweifarbig, cafe/chrom	384	525198	BLANCO FONTAS-S II Filter, Messing, galvanisch, chrom	340
525109	BLANCO LEMIS 6-IF, Edelstahl, Bürstfinish, mit Ablauffernbedienung, keine Beckenlage	163	525199	BLANCO FONTAS-S II Filter, Messing, PVD, PVD steel	340
525110	BLANCO LEMIS XL 6 S-IF Compact, Edelstahl, Bürstfinish, mit Ablauffernbedienung, reversibel	296	525200	BLANCO FONTAS-S II Filter, Messing, SILGRANIT-Look, anthrazit	341
525114	BLANCO LEMIS 45 S-IF Mini, Edelstahl, Bürstfinish, mit Ablauffernbedienung, reversibel	316	525204	BLANCO FONTAS-S II Filter, Messing, SILGRANIT-Look, silgranitweiß	341
525120	BLANCO DINAS XL 6 S Compact, Edelstahl, Bürstfinish, mit Ablauffernbedienung, reversibel	301	525206	BLANCO FONTAS-S II Filter, Messing, SILGRANIT-Look, tartufo	341
525123	BLANCO DINAS 45 S Mini, Edelstahl, Bürstfinish, mit Ablauffernbedienung, reversibel	319	525207	BLANCO FONTAS-S II Filter, Messing, SILGRANIT-Look, felsgrau	341
525124	BLANCO AMBIS-S, Edelstahl, massiv, Edelstahl gebürstet	375	525221	BLANCO FLEXON II Low 80/3, Kunststoff, Stahlblech	426
525125	BLANCO CANDOR-S, Edelstahl, massiv, Edelstahl gebürstet	377	525222	BLANCO NAYA 45, SILGRANIT, anthrazit, ohne Ablauffernbedienung, keine Beckenlage	101
525126	BLANCO LANORA-S, Edelstahl, massiv, Edelstahl gebürstet	378	525223	BLANCO NAYA 45, SILGRANIT, felsgrau, ohne Ablauffernbedienung, keine Beckenlage	101
525149	BLANCO ETAGON 500-U, Keramik, PuraPlus, kristallweiß glänzend, ohne Ablauffernbedienung, mit Zubehör, keine Beckenlage	214	525224	BLANCO drink.hot TAMPERA, Messing, galvanisch, chrom	331
525150	BLANCO ETAGON 500-U, Keramik, PuraPlus, magnolia glänzend, ohne Ablauffernbedienung, mit Zubehör, keine Beckenlage	214	525244	BLANCO ANDANO 400-IF/A, Edelstahl, Seidenglanz, mit Ablauffernbedienung, keine Beckenlage	186
525154	BLANCO ETAGON 500-U, Keramik, PuraPlus, basalt, ohne Ablauffernbedienung, mit Zubehör, keine Beckenlage	214	525245	BLANCO ANDANO 500-IF/A, Edelstahl, Seidenglanz, mit Ablauffernbedienung, keine Beckenlage	161
525155	BLANCO ETAGON 500-U, Keramik, PuraPlus, schwarz, ohne Ablauffernbedienung, mit Zubehör, keine Beckenlage	214	525246	BLANCO ANDANO 700-IF/A, Edelstahl, Seidenglanz, mit Ablauffernbedienung, keine Beckenlage	146
525156	BLANCO ETAGON 6, Keramik, PuraPlus, kristallweiß glänzend, mit Ablauffernbedienung, mit Zubehör, keine Beckenlage	215	525247	BLANCO ANDANO 340/180-IF/A, Edelstahl, Seidenglanz, mit Ablauffernbedienung, Becken rechts	161
			525248	BLANCO ANDANO 340/340-IF/A, Edelstahl, Seidenglanz, mit Ablauffernbedienung, keine Beckenlage	146

# NUMERISCHE PRODUKTÜBERSICHT

ARTIKEL-NR.	BESCHREIBUNG	SEITE	ARTIKEL-NR.	BESCHREIBUNG	SEITE
525249	BLANCO ANDANO 400/400-IF/A, Edelstahl, Seidenglanz, mit Ablauffernbedienung, keine Beckenlage	129	525853	BLANCO AXIA III 6 S-F, SILGRANIT, schwarz, mit Holzschneidbrett, Becken links	262
525272	PushControl Nachrüstset	446	525854	BLANCO AXIA III 6 S-F, SILGRANIT, schwarz, mit Glasschneidbrett, Becken rechts	263
525273	BLANCO Drink Filter Soft L	451	525855	BLANCO AXIA III 6 S-F, SILGRANIT, schwarz, mit Holzschneidbrett, Becken rechts	262
525322	BLANCODANA 45, Edelstahl, Naturfinish, ohne Ablauffernbedienung, keine Beckenlage	195	525857	BLANCO AXIA III XL 6 S, SILGRANIT, schwarz, mit Glasschneidbrett, reversibel	226
525323	BLANCODANA 6, Edelstahl, Naturfinish, ohne Ablauffernbedienung, keine Beckenlage	171	525858	BLANCO AXIA III XL 6 S, SILGRANIT, schwarz, mit Holzschneidbrett, reversibel	226
525327	BLANCO CLASSIMO XL 6 S-IF, Edelstahl, Bürstfinish, mit Ablauffernbedienung, reversibel	293	525859	BLANCO AXIA III XL 6 S-F, SILGRANIT, schwarz, mit Glasschneidbrett, reversibel	264
525329	BLANCO CLASSIMO 6 S-IF, Edelstahl, Bürstfinish, mit Ablauffernbedienung, mit Schale Edelstahl, reversibel	292	525860	BLANCO AXIA III XL 6 S-F, SILGRANIT, schwarz, mit Holzschneidbrett, reversibel	264
525330	BLANCO CLASSIMO 45 S-IF, Edelstahl, Bürstfinish, mit Ablauffernbedienung, reversibel	314	525866	BLANCO COLLECTIS 6 S, SILGRANIT, schwarz, mit Ablauffernbedienung, mit Zubehör, Becken rechts	229
525789	BLANCO LATO Spülmittelspender, Messing, Sonderfarbe, schwarz matt	413	525867	BLANCODELTA II, SILGRANIT, schwarz, mit Ablauffernbedienung, mit Zubehör, Becken rechts	222
525791	BLANCO CATRIS-S Flexo, Messing, galvanisch, chrom	361	525868	BLANCODELTA II-F, SILGRANIT, schwarz, mit Ablauffernbedienung, mit Zubehör, Becken rechts	261
525792	BLANCO CATRIS-S Flexo, Messing, PVD, PVD steel	361	525869	BLANCO DALAGO 45, SILGRANIT, schwarz, mit Ablauffernbedienung, keine Beckenlage	100
525793	BLANCO CATRIS-S Flexo, Messing, Sonderfarbe, schwarz matt	361	525870	BLANCO DALAGO 45-F, SILGRANIT, schwarz, mit Ablauffernbedienung, keine Beckenlage	111
525806	BLANCO LINUS, Messing, Sonderfarbe, schwarz matt	373	525871	BLANCO DALAGO 5, SILGRANIT, schwarz, mit Ablauffernbedienung, keine Beckenlage	97
525807	BLANCO LINUS-S, Messing, Sonderfarbe, schwarz matt	370	525872	BLANCO DALAGO 5-F, SILGRANIT, schwarz, mit Ablauffernbedienung, keine Beckenlage	110
525808	BLANCO LATO Spülmittelspender, Messing, galvanisch, chrom	413	525873	BLANCO DALAGO 6, SILGRANIT, schwarz, mit Ablauffernbedienung, keine Beckenlage	90
525809	BLANCO LATO Spülmittelspender, Messing, PVD, PVD steel	413	525875	BLANCO DALAGO 6-F, SILGRANIT, schwarz, mit Ablauffernbedienung, keine Beckenlage	108
525810	BLANCO LATO Spülmittelspender, Messing, SILGRANIT-Look zweifarbig, anthrazit/chrom	414	525879	BLANCO ELON 45 S, SILGRANIT, schwarz, mit Ablauffernbedienung, mit Zubehör, reversibel	252
525814	BLANCO LATO Spülmittelspender, Messing, SILGRANIT-Look zweifarbig, silgranitweiß/chrom	414	525882	BLANCO ELON XL 6 S, SILGRANIT, schwarz, mit Ablauffernbedienung, mit Zubehör, reversibel	233
525815	BLANCO LATO Spülmittelspender, Messing, SILGRANIT-Look zweifarbig, cafe/chrom	414	525884	BLANCO ELON XL 6 S-F, SILGRANIT, schwarz, mit Ablauffernbedienung, mit Zubehör, reversibel	268
525816	BLANCO LATO Spülmittelspender, Messing, SILGRANIT-Look zweifarbig, tartufo/chrom	414	525887	BLANCO ETAGON 500-U, SILGRANIT, schwarz, ohne Ablauffernbedienung, mit Zubehör, keine Beckenlage	83
525817	BLANCO LATO Spülmittelspender, Messing, SILGRANIT-Look zweifarbig, felsgrau/chrom	414	525889	BLANCO ETAGON 6, SILGRANIT, schwarz, mit Ablauffernbedienung, mit Zubehör, keine Beckenlage	84
525840	BLANCO AXIA III 45 S, SILGRANIT, schwarz, mit Glasschneidbrett, reversibel	249	525891	BLANCO ETAGON 700-U, SILGRANIT, schwarz, ohne Ablauffernbedienung, mit Zubehör, keine Beckenlage	80
525841	BLANCO AXIA III 45 S, SILGRANIT, schwarz, mit Holzschneidbrett, reversibel	249	525892	BLANCO ETAGON 8, SILGRANIT, schwarz, mit Ablauffernbedienung, mit Zubehör, keine Beckenlage	81
525842	BLANCO AXIA III 45 S-F, SILGRANIT, schwarz, mit Glasschneidbrett, reversibel	273	525896	BLANCO FARON XL 6 S, SILGRANIT, schwarz, ohne Ablauffernbedienung, ohne Zubehör, reversibel	232
525843	BLANCO AXIA III 45 S-F, SILGRANIT, schwarz, mit Holzschneidbrett, reversibel	273	525913	BLANCO METRA 45 S Compact, SILGRANIT, schwarz, mit Ablauffernbedienung, reversibel	254
525844	BLANCO AXIA III 5 S, SILGRANIT, schwarz, mit Glasschneidbrett, reversibel	244	525914	BLANCO METRA 45 S, SILGRANIT, schwarz, mit Ablauffernbedienung, reversibel	253
525845	BLANCO AXIA III 5 S, SILGRANIT, schwarz, mit Holzschneidbrett, reversibel	244	525917	BLANCO METRA 45 S-F, SILGRANIT, schwarz, mit Ablauffernbedienung, reversibel	276
525846	BLANCO AXIA III 5 S-F, SILGRANIT, schwarz, mit Glasschneidbrett, reversibel	270	525918	BLANCO METRA 5 S, SILGRANIT, schwarz, mit Ablauffernbedienung, reversibel	246
525847	BLANCO AXIA III 5 S-F, SILGRANIT, schwarz, mit Holzschneidbrett, reversibel	270	525921	BLANCO METRA 5 S-F, SILGRANIT, schwarz, mit Ablauffernbedienung, reversibel	272
525848	BLANCO AXIA III 6 S, SILGRANIT, schwarz, mit Glasschneidbrett, Becken links	225	525922	BLANCO METRA 6, SILGRANIT, schwarz, mit Ablauffernbedienung, reversibel	92
525849	BLANCO AXIA III 6 S, SILGRANIT, schwarz, mit Holzschneidbrett, Becken links	224			
525850	BLANCO AXIA III 6 S, SILGRANIT, schwarz, mit Glasschneidbrett, Becken rechts	225			
525851	BLANCO AXIA III 6 S, SILGRANIT, schwarz, mit Holzschneidbrett, Becken rechts	224			
525852	BLANCO AXIA III 6 S-F, SILGRANIT, schwarz, mit Glasschneidbrett, Becken links	263			

# NUMERISCHE PRODUKTÜBERSICHT

ARTIKEL-NR.	BESCHREIBUNG	SEITE	ARTIKEL-NR.	BESCHREIBUNG	SEITE
525925	BLANCO METRA 6 S Compact, SILGRANIT, schwarz, mit Ablauffernbedienung, reversibel	235	525999	BLANCO SUBLINE 500-IF/A SteelFrame, SILGRANIT, schwarz, mit Ablauffernbedienung, keine Beckenlage	86
525926	BLANCO METRA 6 S, SILGRANIT, schwarz, mit Ablauffernbedienung, mit Zubehör, reversibel	234	526001	BLANCO SUBLINE 700-U, SILGRANIT, schwarz, ohne Ablauffernbedienung, keine Beckenlage	82
525929	BLANCO METRA 6 S-F, SILGRANIT, schwarz, mit Ablauffernbedienung, mit Zubehör, reversibel	269	526003	BLANCO SUBLINE 700-U Level, SILGRANIT, schwarz, ohne Ablauffernbedienung, mit Zubehör, keine Beckenlage	82
525931	BLANCO METRA XL 6 S, SILGRANIT, schwarz, mit Ablauffernbedienung, reversibel	236	526006	BLANCO ZIA 40 S, SILGRANIT, schwarz, ohne Ablauffernbedienung, reversibel	260
525933	BLANCO METRA XL 6 S-F, SILGRANIT, schwarz, mit Ablauffernbedienung, reversibel	269	526008	BLANCO ZIA 45 S Compact, SILGRANIT, schwarz, mit Ablauffernbedienung, reversibel	257
525936	BLANCO METRA 9, SILGRANIT, schwarz, ohne Ablauffernbedienung, Becken links	78	526012	BLANCO ZIA 45 S, SILGRANIT, schwarz, mit Ablauffernbedienung, reversibel	256
525941	BLANCO NAYA 6, SILGRANIT, schwarz, ohne Ablauffernbedienung, keine Beckenlage	93	526015	BLANCO ZIA 5 S, SILGRANIT, schwarz, mit Ablauffernbedienung, reversibel	248
525947	BLANCO NAYA XL 9, SILGRANIT, schwarz, ohne Ablauffernbedienung, keine Beckenlage	79	526018	BLANCO ZIA XL 6 S Compact, SILGRANIT, schwarz, mit Ablauffernbedienung, reversibel	240
525952	BLANCO PLEON 5, SILGRANIT, schwarz, mit Ablauffernbedienung, keine Beckenlage	96	526020	BLANCO ZIA 6 S, SILGRANIT, schwarz, mit Ablauffernbedienung, reversibel	238
525954	BLANCO PLEON 6, SILGRANIT, schwarz, mit Ablauffernbedienung, keine Beckenlage	89	526023	BLANCO ZIA XL 6 S, SILGRANIT, schwarz, mit Ablauffernbedienung, reversibel	239
525955	BLANCO PLEON 6 Split, SILGRANIT, schwarz, ohne Ablauffernbedienung, Becken links	88	526030	BLANCO ZIA 9 E, SILGRANIT, schwarz, mit Ablauffernbedienung, Becken mittig	223
525959	BLANCORONDO, SILGRANIT, schwarz, ohne Ablauffernbedienung, keine Beckenlage	102	526034	BLANCO ZENAR 45 S, SILGRANIT, schwarz, mit Ablauffernbedienung, ohne Zubehör, Becken links	250
525970	BLANCO SONA 45 S, SILGRANIT, schwarz, ohne Ablauffernbedienung, reversibel	255	526037	BLANCO ZENAR 45 S, SILGRANIT, schwarz, mit Ablauffernbedienung, ohne Zubehör, Becken rechts	250
525972	BLANCO SONA 5 S, SILGRANIT, schwarz, ohne Ablauffernbedienung, reversibel	247	526040	BLANCO ZENAR 45 S-F, SILGRANIT, schwarz, mit Ablauffernbedienung, ohne Zubehör, Becken links	274
525977	BLANCO SONA XL 6 S, SILGRANIT, schwarz, ohne Ablauffernbedienung, reversibel	237	526043	BLANCO ZENAR 45 S-F, SILGRANIT, schwarz, mit Ablauffernbedienung, ohne Zubehör, Becken rechts	274
525981	BLANCO SUBLINE 160-U, SILGRANIT, schwarz, ohne Ablauffernbedienung, keine Beckenlage	104	526046	BLANCO ZENAR 5 S, SILGRANIT, schwarz, mit Ablauffernbedienung, ohne Zubehör, Becken rechts	245
525982	BLANCO SUBLINE 320-F, SILGRANIT, schwarz, ohne Ablauffernbedienung, keine Beckenlage	112	526049	BLANCO ZENAR 5 S-F, SILGRANIT, schwarz, mit Ablauffernbedienung, ohne Zubehör, Becken rechts	271
525983	BLANCO SUBLINE 320-U, SILGRANIT, schwarz, ohne Ablauffernbedienung, keine Beckenlage	103	526052	BLANCO ZENAR XL 6 S Compact, SILGRANIT, schwarz, mit Ablauffernbedienung, ohne Zubehör, Becken rechts	228
525984	BLANCO SUBLINE 340/160-F, SILGRANIT, schwarz, ohne Ablauffernbedienung, Becken links	107	526059	BLANCO ZENAR XL 6 S, SILGRANIT, schwarz, mit Ablauffernbedienung, ohne Zubehör, Becken links	227
525985	BLANCO SUBLINE 340/160-U, SILGRANIT, schwarz, ohne Ablauffernbedienung, Becken links	85	526062	BLANCO ZENAR XL 6 S, SILGRANIT, schwarz, mit Ablauffernbedienung, ohne Zubehör, Becken rechts	227
525986	BLANCO SUBLINE 340/160-U, SILGRANIT, schwarz, ohne Ablauffernbedienung, Becken rechts	85	526065	BLANCO ZENAR XL 6 S-F, SILGRANIT, schwarz, mit Ablauffernbedienung, ohne Zubehör, Becken links	265
525987	BLANCO SUBLINE 350/350-U, SILGRANIT, schwarz, ohne Ablauffernbedienung, keine Beckenlage	82	526068	BLANCO ZENAR XL 6 S-F, SILGRANIT, schwarz, mit Ablauffernbedienung, ohne Zubehör, Becken rechts	265
525988	BLANCO SUBLINE 400-F, SILGRANIT, schwarz, ohne Ablauffernbedienung, keine Beckenlage	109	526081	BLANCO FAVUM 45 S, SILGRANIT, schwarz, ohne Ablauffernbedienung, reversibel	259
525990	BLANCO SUBLINE 400-U, SILGRANIT, schwarz, ohne Ablauffernbedienung, keine Beckenlage	95	526082	BLANCO FAVUM XL 6 S, SILGRANIT, schwarz, ohne Ablauffernbedienung, reversibel	243
525991	BLANCO SUBLINE 430/270-U, SILGRANIT, schwarz, ohne Ablauffernbedienung, Becken links	82	526083	BLANCO LEGRA 45 S, SILGRANIT, schwarz, ohne Ablauffernbedienung, reversibel	258
525994	BLANCO SUBLINE 500-F, SILGRANIT, schwarz, ohne Ablauffernbedienung, keine Beckenlage	107	526084	BLANCO LEGRA 6, SILGRANIT, schwarz, ohne Ablauffernbedienung, keine Beckenlage	94
525995	BLANCO SUBLINE 500-U, SILGRANIT, schwarz, ohne Ablauffernbedienung, keine Beckenlage	85	526086	BLANCO LEGRA 6 S, SILGRANIT, schwarz, ohne Ablauffernbedienung, reversibel	241
525997	BLANCO SUBLINE 500-IF SteelFrame, SILGRANIT, schwarz, ohne Ablauffernbedienung, keine Beckenlage	87	526087	BLANCO LEGRA XL 6 S, SILGRANIT, schwarz, ohne Ablauffernbedienung, reversibel	242

# NUMERISCHE PRODUKTÜBERSICHT

ARTIKEL-NR.	BESCHREIBUNG	SEITE	ARTIKEL-NR.	BESCHREIBUNG	SEITE
526096	BLANCO ROTAN 340/160-U, SILGRANIT, schwarz, ohne Ablauffernbedienung, Becken links	91	526157	BLANCO FONTAS II Filter, Messing, SILGRANIT-Look, silgranitschwarz	343
526097	BLANCO ROTAN 400-U, SILGRANIT, schwarz, ohne Ablauffernbedienung, keine Beckenlage	98	526158	BLANCO FONTAS-S II Filter, Messing, SILGRANIT-Look, silgranitschwarz	341
526098	BLANCO ROTAN 500-U, SILGRANIT, schwarz, ohne Ablauffernbedienung, keine Beckenlage	91	526170	BLANCO AVONA-S, Messing, SILGRANIT-Look, silgranitschwarz	355
526113	BLANCO SOLIS 180-U, Edelstahl, Bürstfinish, ohne Ablauffernbedienung, ohne Zubehör, keine Beckenlage	210	526171	BLANCO LINEE-S, Messing, SILGRANIT-Look zweifarbig, silgranitschwarz/chrom	350
526114	BLANCO SOLIS 180-IF, Edelstahl, Bürstfinish, ohne Ablauffernbedienung, ohne Zubehör, keine Beckenlage	211	526172	BLANCO CARENA-S Vario, Messing, SILGRANIT-Look zweifarbig, silgranitschwarz/chrom	365
526115	BLANCO SOLIS 340-U, Edelstahl, Bürstfinish, ohne Ablauffernbedienung, ohne Zubehör, keine Beckenlage	203	526174	BLANCO KANO-S, Messing, SILGRANIT-Look zweifarbig, silgranitschwarz/chrom	384
526116	BLANCO SOLIS 340-IF, Edelstahl, Bürstfinish, ohne Ablauffernbedienung, ohne Zubehör, keine Beckenlage	204	526175	BLANCO KANO, Messing, SILGRANIT-Look zweifarbig, silgranitschwarz/chrom	386
526117	BLANCO SOLIS 400-U, Edelstahl, Bürstfinish, ohne Ablauffernbedienung, ohne Zubehör, keine Beckenlage	188	526177	BLANCO LATO Spülmittelspender, Messing, SILGRANIT-Look zweifarbig, silgranitschwarz/chrom	414
526118	BLANCO SOLIS 400-IF, Edelstahl, Bürstfinish, ohne Ablauffernbedienung, ohne Zubehör, keine Beckenlage	190	526179	BLANCO LANORA-F, Edelstahl, massiv, Edelstahl gebürstet	403
526119	BLANCO SOLIS 400-IF/A, Edelstahl, Bürstfinish, mit Ablauffernbedienung, ohne Zubehör, keine Beckenlage	189	526180	BLANCO LANORA-S-F, Edelstahl, massiv, Edelstahl gebürstet	402
526120	BLANCO SOLIS 450-U, Edelstahl, Bürstfinish, ohne Ablauffernbedienung, ohne Zubehör, keine Beckenlage	176	526181	BLANCO LANORA-F, Edelstahl, massiv, Edelstahl gebürstet	403
526121	BLANCO SOLIS 450-IF, Edelstahl, Bürstfinish, ohne Ablauffernbedienung, ohne Zubehör, keine Beckenlage	177	526200	BLANCO SELECT II 45/2, Kunststoff, Aluminium	422
526122	BLANCO SOLIS 500-U, Edelstahl, Bürstfinish, ohne Ablauffernbedienung, ohne Zubehör, keine Beckenlage	165	526201	BLANCO SELECT II 50/2, Kunststoff, Aluminium	422
526123	BLANCO SOLIS 500-IF, Edelstahl, Bürstfinish, ohne Ablauffernbedienung, ohne Zubehör, keine Beckenlage	167	526202	BLANCO SELECT II 50/3, Kunststoff, Aluminium	422
526124	BLANCO SOLIS 500-IF/A, Edelstahl, Bürstfinish, mit Ablauffernbedienung, ohne Zubehör, keine Beckenlage	166	526203	BLANCO SELECT II 60/2, Kunststoff, Aluminium	419
526128	BLANCO SOLIS 340/180-U, Edelstahl, Bürstfinish, ohne Ablauffernbedienung, ohne Zubehör, Becken rechts	165	526204	BLANCO SELECT II 60/3, Kunststoff, Aluminium	419
526129	BLANCO SOLIS 340/180-U, Edelstahl, Bürstfinish, ohne Ablauffernbedienung, ohne Zubehör, Becken links	165	526205	BLANCO SELECT II XL 60/3, Kunststoff, Aluminium	419
526130	BLANCO SOLIS 340/180-IF, Edelstahl, Bürstfinish, ohne Ablauffernbedienung, ohne Zubehör, Becken rechts	167	526206	BLANCO SELECT II 60/4, Kunststoff, Aluminium	419
526131	BLANCO SOLIS 340/180-IF, Edelstahl, Bürstfinish, ohne Ablauffernbedienung, ohne Zubehör, Becken links	167	526207	BLANCO SELECT II Compact 60/2, Kunststoff, Aluminium	420
526132	BLANCO SOLIS 340/180-IF/A, Edelstahl, Bürstfinish, mit Ablauffernbedienung, ohne Zubehör, Becken rechts	166	526208	BLANCO SELECT II 60/2 Orga, Kunststoff, Aluminium	418
526138	BLANCO Starterset CO2-Zylinder 4er Set	452	526209	BLANCO SELECT II 60/3 Orga, Kunststoff, Aluminium	418
526139	BLANCO Refill CO2-Zylinder 4er Set	452	526210	BLANCO SELECT II XL 60/3 Orga, Kunststoff, Aluminium	418
526145	BLANCO MIDA, Messing, SILGRANIT-Look, silgranitschwarz	388	526211	BLANCO SELECT II 60/4 Orga, Kunststoff, Aluminium	418
526146	BLANCO MIDA-S, Messing, SILGRANIT-Look, silgranitschwarz	387	526212	Organisationsschublade, Kunststoff	437
526148	BLANCO LINUS-S, Messing, SILGRANIT-Look, silgranitschwarz	371	526241	BLANCO LINUS, Messing, PVD, PVD steel	373
526149	BLANCO LINUS, Messing, SILGRANIT-Look, silgranitschwarz	374	526242	BLANCO LINUS-S, Messing, PVD, PVD steel	370
526152	BLANCO DARAS, Messing, SILGRANIT-Look, silgranitschwarz	397	526243	BLANCO ZEROX 500-U DarkSteel, Edelstahl, Dark Steel, ohne Ablauffernbedienung, keine Beckenlage	159
526153	BLANCO DARAS-S, Messing, SILGRANIT-Look, silgranitschwarz	396	526244	BLANCO ZEROX 700-U DarkSteel, Edelstahl, Dark Steel, ohne Ablauffernbedienung, keine Beckenlage	144
			526255	BLANCO drink.soda EVOL-S Pro, Messing, PVD, PVD steel	327
			526259	BLANCO Drink Filter Soft S	451
			526260	BLANCO Drink Filter Soft Magnesium M	451
			526263	BWT EasyCare Tab	452
			526304	BLANCO SELECT II 40/1 Combi, Kunststoff, Aluminium, Stahlblech	421
			526305	BLANCO DailyClean+	470
			526306	BLANCO DeepClean Stainless Steel	471
			526308	BLANCO DeepClean Ceramic	471
			526310	BLANCO drink.hot EVOL-S Pro, Messing, PVD, PVD steel	328
			526311	BLANCO drink.filter EVOL-S Pro, Messing, PVD, PVD steel	329



# NUMERISCHE PRODUKTÜBERSICHT

ARTIKEL-NR.	BESCHREIBUNG	SEITE	ARTIKEL-NR.	BESCHREIBUNG	SEITE
526312	BLANCO drink.hot EVOL Mono, Messing, PVD, PVD steel	330	526578	BLANCO NAYA 5, SILGRANIT, schwarz, ohne Ablauferrbedienug, keine Beckenlage	99
526335	BLANCO TIPO 45 S, Edelstahl, Naturfinish, mit Ablauferrbedienug, reversibel	320	526579	BLANCO NAYA 5, SILGRANIT, anthrazit, ohne Ablauferrbedienug, keine Beckenlage	99
526336	BLANCO TIPO 5 S, Edelstahl, Naturfinish, mit Ablauferrbedienug, mit Schale, reversibel	310	526580	BLANCO NAYA 5, SILGRANIT, felsgrau, ohne Ablauferrbedienug, keine Beckenlage	99
526338	BLANCO TIPO 9 E, Edelstahl, Naturfinish, mit Ablauferrbedienug, Becken mittig	280	526582	BLANCO NAYA 5, SILGRANIT, weiß, ohne Ablauferrbedienug, keine Beckenlage	99
526343	BLANCO ETAGON 500-F, SILGRANIT, anthrazit, ohne Ablauferrbedienug, mit Zubehör, keine Beckenlage	105	526584	BLANCO NAYA 5, SILGRANIT, tartufo, ohne Ablauferrbedienug, keine Beckenlage	99
526344	BLANCO ETAGON 500-F, SILGRANIT, felsgrau, ohne Ablauferrbedienug, mit Zubehör, keine Beckenlage	105	526585	BLANCO NAYA 5, SILGRANIT, cafe, ohne Ablauferrbedienug, keine Beckenlage	99
526346	BLANCO ETAGON 500-F, SILGRANIT, weiß, ohne Ablauferrbedienug, mit Zubehör, keine Beckenlage	105	526614	BLANCO JANDORA-S, Edelstahl, massiv, Edelstahl gebürstet	380
526348	BLANCO ETAGON 500-F, SILGRANIT, cafe, ohne Ablauferrbedienug, mit Zubehör, keine Beckenlage	105	526615	BLANCO JANDORA, Edelstahl, massiv, Edelstahl gebürstet	380
526349	BLANCO ETAGON 500-F, SILGRANIT, schwarz, ohne Ablauferrbedienug, mit Zubehör, keine Beckenlage	105	526616	BLANCO SONEA-S Flexo, Edelstahl, massiv, Edelstahl gebürstet	354
526350	BLANCO SUPRA 400-IF R12, Edelstahl, Bürstfinish, ohne Ablauferrbedienug, keine Beckenlage	193	526622	BLANCO TIPO II 6 S, Edelstahl, Naturfinish, mit Ablauferrbedienug, mit Schale Edelstahl, reversibel	303
526351	BLANCO SUPRA 500-IF R12, Edelstahl, Bürstfinish, ohne Ablauferrbedienug, keine Beckenlage	170	526628	BLANCO LANTOS II 6 S-IF, Edelstahl, Bürstfinish, mit Ablauferrbedienug, mit Schale Edelstahl, reversibel	297
526353	BLANCO SUPRA 400-IF/A R12, Edelstahl, Bürstfinish, mit Ablauferrbedienug, keine Beckenlage	192	526633	BLANCO drink.soda EVOL-S Pro, Messing, Sonderfarbe, schwarz matt	327
526355	BLANCO SUPRA 500-IF/A R12, Edelstahl, Bürstfinish, mit Ablauferrbedienug, keine Beckenlage	169	526634	BLANCO drink.hot EVOL-S Pro, Messing, Sonderfarbe, schwarz matt	328
526376	BLANCO BOTTON II 30/2, Kunststoff, Stahlblech	431	526636	BLANCO drink.filter EVOL-S Pro, Messing, Sonderfarbe, schwarz matt	329
526402	BLANCOWEGA II, Messing, galvanisch, chrom	394	526637	BLANCO drink.hot EVOL Mono, Messing, Sonderfarbe, schwarz matt	330
526403	BLANCOWEGA II, Messing, galvanisch, chrom	394	526639	BLANCO FLEXON II Low 50/2, Kunststoff, Aluminium	428
526404	BLANCOWEGA-F II, Messing, galvanisch, chrom	409	526640	BLANCO FLEXON II Low 50/3, Kunststoff, Aluminium	428
526407	BLANCOWEGA II, Messing, SILGRANIT-Look zweifarbig, anthrazit/chrom	395	526641	BLANCO FLEXON II Low 60/2, Kunststoff, Aluminium	427
526408	BLANCOWEGA II, Messing, SILGRANIT-Look zweifarbig, silgranitweiß/chrom	395	526642	BLANCO FLEXON II Low 60/3, Kunststoff, Aluminium	427
526415	BLANCOWEGA II, Messing, SILGRANIT-Look zweifarbig, silgranitschwarz/chrom	395	526643	BLANCO FLEXON II Low XL 60/3, Kunststoff, Aluminium	427
526416	BLANCOWEGA-S II, Messing, galvanisch, chrom	392	526644	BLANCO FLEXON II Low 60/4, Kunststoff, Aluminium	427
526417	BLANCOWEGA-S II, Messing, galvanisch, chrom	392	526649	BLANCO MIDA, Messing, Sonderfarbe, schwarz matt	388
526418	BLANCOWEGA-S-F II, Messing, galvanisch, chrom	408	526653	BLANCO MIDA-S, Messing, Sonderfarbe, schwarz matt	387
526420	BLANCOWEGA-S II, Messing, SILGRANIT-Look zweifarbig, anthrazit/chrom	393	526657	BLANCO MILA, Messing, Sonderfarbe, schwarz matt	390
526421	BLANCOWEGA-S II, Messing, SILGRANIT-Look zweifarbig, silgranitweiß/chrom	393	526660	BLANCO MILA-S, Messing, Sonderfarbe, schwarz matt	389
526428	BLANCOWEGA-S II, Messing, SILGRANIT-Look zweifarbig, silgranitschwarz/chrom	393	526665	BLANCO MILI, Messing, Sonderfarbe, schwarz matt	391
526430	BLANCO TORRE Spülmittelspender, Messing, PVD, PVD steel	415	526667	BLANCO KANO, Messing, Sonderfarbe, schwarz matt	385
526572	BLANCO NAYA 45, SILGRANIT, schwarz, ohne Ablauferrbedienug, keine Beckenlage	101	526668	BLANCO KANO-S, Messing, Sonderfarbe, schwarz matt	383
526574	BLANCO NAYA 45, SILGRANIT, weiß, ohne Ablauferrbedienug, keine Beckenlage	101	526670	BLANCO FONTAS II Filter, Messing, Sonderfarbe, schwarz matt	342
526576	BLANCO NAYA 45, SILGRANIT, tartufo, ohne Ablauferrbedienug, keine Beckenlage	101	526672	BLANCO FONTAS-S II Filter, Messing, Sonderfarbe, schwarz matt	340
526577	BLANCO NAYA 45, SILGRANIT, cafe, ohne Ablauferrbedienug, keine Beckenlage	101	526676	BLANCO LINUS, Messing, Sonderfarbe, schwarz matt	373
			526683	BLANCO LINUS, Messing, PVD, satin gold	373
			526684	BLANCO LINUS-S, Messing, PVD, satin gold	370
			526687	BLANCO LIVIA-S, Messing, PVD, satin gold	353
			526688	BLANCO TRADON, Messing, PVD, satin gold	363
			526698	BLANCO LIVIA, Messing, PVD, satin gold	412
			526699	BLANCO LATO Spülmittelspender, Messing, PVD, satin gold	413

# NUMERISCHE PRODUKTÜBERSICHT

ARTIKEL-NR.	BESCHREIBUNG	SEITE	ARTIKEL-NR.	BESCHREIBUNG	SEITE
526705	BLANCO CATRIS-S Flexo Filter, Messing, galvanisch, chrom	339	526980	BLANCOWEGA II, Messing, SILGRANIT-Look zweifarbig, softweiß/chrom	395
526706	BLANCO CATRIS-S Flexo Filter, Messing, PVD, PVD steel	339	526981	BLANCOWEGA II, Messing, SILGRANIT-Look zweifarbig, vulkangrau/chrom	395
526707	BLANCO CATRIS-S Flexo Filter, Messing, Sonderfarbe, schwarz matt	339	526982	BLANCOWEGA-S II, Messing, SILGRANIT-Look zweifarbig, softweiß/chrom	393
526713	BLANCO SQUEEGHEE, Silikon, schwarzgrau	466	526983	BLANCOWEGA-S II, Messing, SILGRANIT-Look zweifarbig, vulkangrau/chrom	393
526799	BLANCO SUBLINE 160-U, SILGRANIT, vulkangrau, ohne Ablauffernbedienung, keine Beckenlage	104	527033	BLANCO DeepClean SILGRANIT Cleaning Set	470
526802	BLANCO SUBLINE 160-U, SILGRANIT, softweiß, ohne Ablauffernbedienung, keine Beckenlage	104	527035	BLANCO AXIA III 45 S, SILGRANIT, softweiß, mit Glasschneidbrett, reversibel	249
526928	BLANCO AVONA-S, Messing, SILGRANIT-Look, vulkangrau	355	527036	BLANCO AXIA III 45 S, SILGRANIT, softweiß, mit Holzschneidbrett, reversibel	249
526929	BLANCO AVONA-S, Messing, SILGRANIT-Look, softweiß	355	527037	BLANCO AXIA III 45 S-F, SILGRANIT, softweiß, mit Glasschneidbrett, reversibel	273
526930	BLANCO CARENA-S Vario, Messing, SILGRANIT-Look zweifarbig, vulkangrau/chrom	365	527038	BLANCO AXIA III 45 S-F, SILGRANIT, softweiß, mit Holzschneidbrett, reversibel	273
526931	BLANCO CARENA-S Vario, Messing, SILGRANIT-Look zweifarbig, softweiß/chrom	365	527039	BLANCO AXIA III 5 S, SILGRANIT, softweiß, mit Glasschneidbrett, reversibel	244
526934	BLANCO DARAS, Messing, SILGRANIT-Look, vulkangrau	397	527040	BLANCO AXIA III 5 S, SILGRANIT, softweiß, mit Holzschneidbrett, reversibel	244
526935	BLANCO DARAS, Messing, SILGRANIT-Look, softweiß	397	527041	BLANCO AXIA III 5 S-F, SILGRANIT, softweiß, mit Holzschneidbrett, reversibel	270
526936	BLANCO DARAS-S, Messing, SILGRANIT-Look, vulkangrau	396	527042	BLANCO AXIA III 5 S-F, SILGRANIT, softweiß, mit Glasschneidbrett, reversibel	270
526937	BLANCO DARAS-S, Messing, SILGRANIT-Look, softweiß	396	527043	BLANCO AXIA III 6 S, SILGRANIT, softweiß, mit Glasschneidbrett, Becken links	225
526942	BLANCO FONTAS II Filter, Messing, SILGRANIT-Look, vulkangrau	343	527044	BLANCO AXIA III 6 S, SILGRANIT, softweiß, mit Holzschneidbrett, Becken links	224
526943	BLANCO FONTAS II Filter, Messing, SILGRANIT-Look, softweiß	343	527045	BLANCO AXIA III 6 S, SILGRANIT, softweiß, mit Glasschneidbrett, Becken rechts	225
526946	BLANCO FONTAS-S II Filter, Messing, SILGRANIT-Look, vulkangrau	341	527046	BLANCO AXIA III 6 S, SILGRANIT, softweiß, mit Holzschneidbrett, Becken rechts	224
526947	BLANCO FONTAS-S II Filter, Messing, SILGRANIT-Look, softweiß	341	527047	BLANCO AXIA III 6 S-F, SILGRANIT, softweiß, mit Holzschneidbrett, Becken links	262
526950	BLANCO KANO, Messing, SILGRANIT-Look zweifarbig, vulkangrau/chrom	386	527048	BLANCO AXIA III 6 S-F, SILGRANIT, softweiß, mit Glasschneidbrett, Becken links	263
526951	BLANCO KANO, Messing, SILGRANIT-Look zweifarbig, softweiß/chrom	386	527049	BLANCO AXIA III 6 S-F, SILGRANIT, softweiß, mit Glasschneidbrett, Becken rechts	263
526952	BLANCO KANO-S, Messing, SILGRANIT-Look zweifarbig, vulkangrau/chrom	384	527050	BLANCO AXIA III 6 S-F, SILGRANIT, softweiß, mit Holzschneidbrett, Becken rechts	262
526953	BLANCO KANO-S, Messing, SILGRANIT-Look zweifarbig, softweiß/chrom	384	527051	BLANCO AXIA III XL 6 S, SILGRANIT, softweiß, mit Glasschneidbrett, reversibel	226
526954	BLANCO LATO Spülmittelspender, Messing, SILGRANIT-Look zweifarbig, vulkangrau/chrom	414	527052	BLANCO AXIA III XL 6 S, SILGRANIT, softweiß, mit Holzschneidbrett, reversibel	226
526955	BLANCO LATO Spülmittelspender, Messing, SILGRANIT-Look zweifarbig, softweiß/chrom	414	527053	BLANCO AXIA III XL 6 S-F, SILGRANIT, softweiß, mit Glasschneidbrett, reversibel	264
526956	BLANCO LINEE-S, Messing, SILGRANIT-Look zweifarbig, vulkangrau/chrom	350	527054	BLANCO AXIA III XL 6 S-F, SILGRANIT, softweiß, mit Holzschneidbrett, reversibel	264
526957	BLANCO LINEE-S, Messing, SILGRANIT-Look zweifarbig, softweiß/chrom	350	527055	BLANCODELTA II, SILGRANIT, softweiß, mit Ablauffernbedienung, mit Zubehör, Becken rechts	222
526958	BLANCO LINUS-S, Messing, SILGRANIT-Look, vulkangrau	371	527056	BLANCODELTA II-F, SILGRANIT, softweiß, mit Ablauffernbedienung, mit Zubehör, Becken rechts	261
526959	BLANCO LINUS-S, Messing, SILGRANIT-Look, softweiß	371	527057	BLANCORONDO, SILGRANIT, softweiß, ohne Ablauffernbedienung, keine Beckenlage	102
526960	BLANCO LINUS, Messing, SILGRANIT-Look, vulkangrau	374	527058	BLANCO COLLECTIS 6 S, SILGRANIT, softweiß, mit Ablauffernbedienung, mit Zubehör, Becken rechts	229
526961	BLANCO LINUS, Messing, SILGRANIT-Look, softweiß	374	527059	BLANCO DALAGO 45, SILGRANIT, softweiß, mit Ablauffernbedienung, keine Beckenlage	100
526965	BLANCO MIDA, Messing, SILGRANIT-Look, vulkangrau	388	527060	BLANCO DALAGO 45-F, SILGRANIT, softweiß, mit Ablauffernbedienung, keine Beckenlage	111
526966	BLANCO MIDA, Messing, SILGRANIT-Look, softweiß	388	527061	BLANCO DALAGO 5, SILGRANIT, softweiß, mit Ablauffernbedienung, keine Beckenlage	97
526967	BLANCO MIDA-S, Messing, SILGRANIT-Look, vulkangrau	387	527062	BLANCO DALAGO 5-F, SILGRANIT, softweiß, mit Ablauffernbedienung, keine Beckenlage	110
526968	BLANCO MIDA-S, Messing, SILGRANIT-Look, softweiß	387	527063	BLANCO DALAGO 6, SILGRANIT, softweiß, mit Ablauffernbedienung, keine Beckenlage	90

# NUMERISCHE PRODUKTÜBERSICHT

ARTIKEL-NR.	BESCHREIBUNG	SEITE	ARTIKEL-NR.	BESCHREIBUNG	SEITE
527064	BLANCO DALAGO 6-F, SILGRANIT, softweiß, mit Ablauffernbedienung, keine Beckenlage	108	527128	BLANCO NAYA 6, SILGRANIT, softweiß, ohne Ablauffernbedienung, keine Beckenlage	93
527068	BLANCO ELON 45 S, SILGRANIT, softweiß, mit Ablauffernbedienung, mit Zubehör, reversibel	252	527133	BLANCO NAYA XL 9, SILGRANIT, softweiß, ohne Ablauffernbedienung, keine Beckenlage	79
527070	BLANCO ELON XL 6 S, SILGRANIT, softweiß, mit Ablauffernbedienung, mit Zubehör, reversibel	233	527134	BLANCO PLEON 5, SILGRANIT, softweiß, mit Ablauffernbedienung, keine Beckenlage	96
527071	BLANCO ELON XL 6 S-F, SILGRANIT, softweiß, mit Ablauffernbedienung, mit Zubehör, reversibel	268	527136	BLANCO PLEON 6, SILGRANIT, softweiß, mit Ablauffernbedienung, keine Beckenlage	89
527074	BLANCO ETAGON 500-F, SILGRANIT, softweiß, ohne Ablauffernbedienung, mit Zubehör, keine Beckenlage	105	527139	BLANCO PLEON 6 Split, SILGRANIT, softweiß, ohne Ablauffernbedienung, Becken links	88
527075	BLANCO ETAGON 500-U, SILGRANIT, softweiß, ohne Ablauffernbedienung, mit Zubehör, keine Beckenlage	83	527144	BLANCO ROTAN 340/160-U, SILGRANIT, softweiß, ohne Ablauffernbedienung, Becken links	91
527077	BLANCO ETAGON 6, SILGRANIT, softweiß, mit Ablauffernbedienung, mit Zubehör, keine Beckenlage	84	527145	BLANCO ROTAN 400-U, SILGRANIT, softweiß, ohne Ablauffernbedienung, keine Beckenlage	98
527078	BLANCO ETAGON 700-U, SILGRANIT, softweiß, ohne Ablauffernbedienung, mit Zubehör, keine Beckenlage	80	527146	BLANCO ROTAN 500-U, SILGRANIT, softweiß, ohne Ablauffernbedienung, keine Beckenlage	91
527080	BLANCO ETAGON 8, SILGRANIT, softweiß, mit Ablauffernbedienung, mit Zubehör, keine Beckenlage	81	527149	BLANCO SONA 45 S, SILGRANIT, softweiß, ohne Ablauffernbedienung, reversibel	255
527082	BLANCO FARON XL 6 S, SILGRANIT, softweiß, ohne Ablauffernbedienung, ohne Zubehör, reversibel	232	527151	BLANCO SONA 5 S, SILGRANIT, softweiß, ohne Ablauffernbedienung, reversibel	247
527083	BLANCO FAVUM 45 S, SILGRANIT, softweiß, ohne Ablauffernbedienung, reversibel	259	527158	BLANCO SONA XL 6 S, SILGRANIT, softweiß, ohne Ablauffernbedienung, reversibel	237
527084	BLANCO FAVUM XL 6 S, SILGRANIT, softweiß, ohne Ablauffernbedienung, reversibel	243	527159	BLANCO SUBLINE 320-F, SILGRANIT, softweiß, ohne Ablauffernbedienung, keine Beckenlage	112
527085	BLANCO LEGRA 45 S, SILGRANIT, softweiß, ohne Ablauffernbedienung, reversibel	258	527160	BLANCO SUBLINE 320-U, SILGRANIT, softweiß, ohne Ablauffernbedienung, keine Beckenlage	103
527086	BLANCO LEGRA 6, SILGRANIT, softweiß, ohne Ablauffernbedienung, keine Beckenlage	94	527161	BLANCO SUBLINE 340/160-F, SILGRANIT, softweiß, ohne Ablauffernbedienung, Becken links	107
527088	BLANCO LEGRA 6 S, SILGRANIT, softweiß, ohne Ablauffernbedienung, reversibel	241	527162	BLANCO SUBLINE 340/160-U, SILGRANIT, softweiß, ohne Ablauffernbedienung, Becken links	85
527091	BLANCO LEGRA XL 6 S, SILGRANIT, softweiß, ohne Ablauffernbedienung, reversibel	242	527163	BLANCO SUBLINE 340/160-U, SILGRANIT, softweiß, ohne Ablauffernbedienung, Becken rechts	85
527102	BLANCO METRA 45 S Compact, SILGRANIT, softweiß, mit Ablauffernbedienung, reversibel	254	527164	BLANCO SUBLINE 350/350-U, SILGRANIT, softweiß, ohne Ablauffernbedienung, keine Beckenlage	82
527105	BLANCO METRA 45 S, SILGRANIT, softweiß, mit Ablauffernbedienung, reversibel	253	527165	BLANCO SUBLINE 400-F, SILGRANIT, softweiß, ohne Ablauffernbedienung, keine Beckenlage	109
527107	BLANCO METRA 45 S-F, SILGRANIT, softweiß, mit Ablauffernbedienung, reversibel	276	527166	BLANCO SUBLINE 400-U, SILGRANIT, softweiß, ohne Ablauffernbedienung, keine Beckenlage	95
527109	BLANCO METRA 5 S, SILGRANIT, softweiß, mit Ablauffernbedienung, reversibel	246	527167	BLANCO SUBLINE 430/270-U, SILGRANIT, softweiß, ohne Ablauffernbedienung, Becken links	82
527111	BLANCO METRA 5 S-F, SILGRANIT, softweiß, mit Ablauffernbedienung, reversibel	272	527169	BLANCO SUBLINE 500-F, SILGRANIT, softweiß, ohne Ablauffernbedienung, keine Beckenlage	107
527112	BLANCO METRA 6, SILGRANIT, softweiß, mit Ablauffernbedienung, reversibel	92	527170	BLANCO SUBLINE 500-U, SILGRANIT, softweiß, ohne Ablauffernbedienung, keine Beckenlage	85
527114	BLANCO METRA 6 S Compact, SILGRANIT, softweiß, mit Ablauffernbedienung, reversibel	235	527171	BLANCO SUBLINE 700-U Level, SILGRANIT, softweiß, ohne Ablauffernbedienung, mit Zubehör, keine Beckenlage	82
527116	BLANCO METRA 6 S, SILGRANIT, softweiß, mit Ablauffernbedienung, mit Zubehör, reversibel	234	527173	BLANCO SUBLINE 700-U, SILGRANIT, softweiß, ohne Ablauffernbedienung, keine Beckenlage	82
527118	BLANCO METRA 6 S-F, SILGRANIT, softweiß, mit Ablauffernbedienung, mit Zubehör, reversibel	269	527176	BLANCO ZENAR 45 S, SILGRANIT, softweiß, mit Ablauffernbedienung, ohne Zubehör, Becken links	250
527121	BLANCO METRA 9, SILGRANIT, softweiß, ohne Ablauffernbedienung, Becken links	78	527178	BLANCO ZENAR 45 S, SILGRANIT, softweiß, mit Ablauffernbedienung, ohne Zubehör, Becken rechts	250
527123	BLANCO METRA XL 6 S, SILGRANIT, softweiß, mit Ablauffernbedienung, reversibel	236	527179	BLANCO ZENAR 45 S-F, SILGRANIT, softweiß, mit Ablauffernbedienung, ohne Zubehör, Becken links	274
527125	BLANCO METRA XL 6 S-F, SILGRANIT, softweiß, mit Ablauffernbedienung, reversibel	269			
527126	BLANCO NAYA 45, SILGRANIT, softweiß, ohne Ablauffernbedienung, keine Beckenlage	101			
527127	BLANCO NAYA 5, SILGRANIT, softweiß, ohne Ablauffernbedienung, keine Beckenlage	99			

# NUMERISCHE PRODUKTÜBERSICHT

ARTIKEL-NR.	BESCHREIBUNG	SEITE	ARTIKEL-NR.	BESCHREIBUNG	SEITE
527180	BLANCO ZENAR 45 S-F, SILGRANIT, softweiß, mit Ablauffernbedienung, ohne Zubehör, Becken rechts	274	527231	BLANCO AXIA III 6 S-F, SILGRANIT, vulkangrau, mit Holzschneidbrett, Becken links	262
527182	BLANCO ZENAR 5 S, SILGRANIT, softweiß, mit Ablauffernbedienung, ohne Zubehör, Becken rechts	245	527232	BLANCO AXIA III 6 S-F, SILGRANIT, vulkangrau, mit Glasschneidbrett, Becken rechts	263
527183	BLANCO ZENAR 5 S-F, SILGRANIT, softweiß, mit Ablauffernbedienung, ohne Zubehör, Becken rechts	271	527233	BLANCO AXIA III 6 S-F, SILGRANIT, vulkangrau, mit Holzschneidbrett, Becken rechts	262
527185	BLANCO ZENAR XL 6 S Compact, SILGRANIT, softweiß, mit Ablauffernbedienung, ohne Zubehör, Becken rechts	228	527234	BLANCO AXIA III XL 6 S, SILGRANIT, vulkangrau, mit Glasschneidbrett, reversibel	226
527187	BLANCO ZENAR XL 6 S, SILGRANIT, softweiß, mit Ablauffernbedienung, ohne Zubehör, Becken links	227	527235	BLANCO AXIA III XL 6 S, SILGRANIT, vulkangrau, mit Holzschneidbrett, reversibel	226
527189	BLANCO ZENAR XL 6 S, SILGRANIT, softweiß, mit Ablauffernbedienung, ohne Zubehör, Becken rechts	227	527236	BLANCO AXIA III XL 6 S-F, SILGRANIT, vulkangrau, mit Glasschneidbrett, reversibel	264
527191	BLANCO ZENAR XL 6 S-F, SILGRANIT, softweiß, mit Ablauffernbedienung, ohne Zubehör, Becken links	265	527237	BLANCO AXIA III XL 6 S-F, SILGRANIT, vulkangrau, mit Holzschneidbrett, reversibel	264
527192	BLANCO ZENAR XL 6 S-F, SILGRANIT, softweiß, mit Ablauffernbedienung, ohne Zubehör, Becken rechts	265	527238	BLANCODELTA II, SILGRANIT, vulkangrau, mit Ablauffernbedienung, mit Zubehör, Becken rechts	222
527195	BLANCO ZIA 40 S, SILGRANIT, softweiß, ohne Ablauffernbedienung, reversibel	260	527239	BLANCODELTA II-F, SILGRANIT, vulkangrau, mit Ablauffernbedienung, mit Zubehör, Becken rechts	261
527196	BLANCO ZIA 45 S Compact, SILGRANIT, softweiß, mit Ablauffernbedienung, reversibel	257	527240	BLANCORONDO, SILGRANIT, vulkangrau, ohne Ablauffernbedienung, keine Beckenlage	102
527199	BLANCO ZIA 45 S, SILGRANIT, softweiß, mit Ablauffernbedienung, reversibel	256	527241	BLANCO COLLECTIS 6 S, SILGRANIT, vulkangrau, mit Ablauffernbedienung, mit Zubehör, Becken rechts	229
527203	BLANCO ZIA 5 S, SILGRANIT, softweiß, mit Ablauffernbedienung, reversibel	248	527242	BLANCO DALAGO 45, SILGRANIT, vulkangrau, mit Ablauffernbedienung, keine Beckenlage	100
527206	BLANCO ZIA 6 S, SILGRANIT, softweiß, mit Ablauffernbedienung, reversibel	238	527243	BLANCO DALAGO 45-F, SILGRANIT, vulkangrau, mit Ablauffernbedienung, keine Beckenlage	111
527211	BLANCO ZIA 9 E, SILGRANIT, softweiß, mit Ablauffernbedienung, Becken mittig	223	527244	BLANCO DALAGO 5, SILGRANIT, vulkangrau, mit Ablauffernbedienung, keine Beckenlage	97
527213	BLANCO ZIA XL 6 S Compact, SILGRANIT, softweiß, mit Ablauffernbedienung, reversibel	240	527245	BLANCO DALAGO 5-F, SILGRANIT, vulkangrau, mit Ablauffernbedienung, keine Beckenlage	110
527216	BLANCO ZIA XL 6 S, SILGRANIT, softweiß, mit Ablauffernbedienung, reversibel	239	527246	BLANCO DALAGO 6, SILGRANIT, vulkangrau, mit Ablauffernbedienung, keine Beckenlage	90
527218	BLANCO AXIA III 45 S, SILGRANIT, vulkangrau, mit Glasschneidbrett, reversibel	249	527247	BLANCO DALAGO 6-F, SILGRANIT, vulkangrau, mit Ablauffernbedienung, keine Beckenlage	108
527219	BLANCO AXIA III 45 S, SILGRANIT, vulkangrau, mit Holzschneidbrett, reversibel	249	527251	BLANCO ELON 45 S, SILGRANIT, vulkangrau, mit Ablauffernbedienung, mit Zubehör, reversibel	252
527220	BLANCO AXIA III 45 S-F, SILGRANIT, vulkangrau, mit Glasschneidbrett, reversibel	273	527253	BLANCO ELON XL 6 S, SILGRANIT, vulkangrau, mit Ablauffernbedienung, mit Zubehör, reversibel	233
527221	BLANCO AXIA III 45 S-F, SILGRANIT, vulkangrau, mit Holzschneidbrett, reversibel	273	527254	BLANCO ELON XL 6 S-F, SILGRANIT, vulkangrau, mit Ablauffernbedienung, mit Zubehör, reversibel	268
527222	BLANCO AXIA III 5 S, SILGRANIT, vulkangrau, mit Glasschneidbrett, reversibel	244	527257	BLANCO ETAGON 500-F, SILGRANIT, vulkangrau, ohne Ablauffernbedienung, mit Zubehör, keine Beckenlage	105
527223	BLANCO AXIA III 5 S, SILGRANIT, vulkangrau, mit Holzschneidbrett, reversibel	244	527258	BLANCO ETAGON 500-U, SILGRANIT, vulkangrau, ohne Ablauffernbedienung, mit Zubehör, keine Beckenlage	83
527224	BLANCO AXIA III 5 S-F, SILGRANIT, vulkangrau, mit Glasschneidbrett, reversibel	270	527260	BLANCO ETAGON 6, SILGRANIT, vulkangrau, mit Ablauffernbedienung, mit Zubehör, keine Beckenlage	84
527225	BLANCO AXIA III 5 S-F, SILGRANIT, vulkangrau, mit Holzschneidbrett, reversibel	270	527261	BLANCO ETAGON 700-U, SILGRANIT, vulkangrau, ohne Ablauffernbedienung, mit Zubehör, keine Beckenlage	80
527226	BLANCO AXIA III 6 S, SILGRANIT, vulkangrau, mit Glasschneidbrett, Becken links	225	527263	BLANCO ETAGON 8, SILGRANIT, vulkangrau, mit Ablauffernbedienung, mit Zubehör, keine Beckenlage	81
527227	BLANCO AXIA III 6 S, SILGRANIT, vulkangrau, mit Holzschneidbrett, Becken links	224	527265	BLANCO FARON XL 6 S, SILGRANIT, vulkangrau, ohne Ablauffernbedienung, ohne Zubehör, reversibel	232
527228	BLANCO AXIA III 6 S, SILGRANIT, vulkangrau, mit Glasschneidbrett, Becken rechts	225			
527229	BLANCO AXIA III 6 S, SILGRANIT, vulkangrau, mit Holzschneidbrett, Becken rechts	224			
527230	BLANCO AXIA III 6 S-F, SILGRANIT, vulkangrau, mit Glasschneidbrett, Becken links	263			

# NUMERISCHE PRODUKTÜBERSICHT

ARTIKEL-NR.	BESCHREIBUNG	SEITE	ARTIKEL-NR.	BESCHREIBUNG	SEITE
527266	BLANCO FAVUM 45 S, SILGRANIT, vulkangrau, ohne Ablaufernbedienung, reversibel	259	527329	BLANCO ROTAN 500-U, SILGRANIT, vulkangrau, ohne Ablaufernbedienung, keine Beckenlage	91
527267	BLANCO FAVUM XL 6 S, SILGRANIT, vulkangrau, ohne Ablaufernbedienung, reversibel	243	527332	BLANCO SONA 45 S, SILGRANIT, vulkangrau, ohne Ablaufernbedienung, reversibel	255
527268	BLANCO LEGRA 45 S, SILGRANIT, vulkangrau, ohne Ablaufernbedienung, reversibel	258	527334	BLANCO SONA 5 S, SILGRANIT, vulkangrau, ohne Ablaufernbedienung, reversibel	247
527269	BLANCO LEGRA 6, SILGRANIT, vulkangrau, ohne Ablaufernbedienung, keine Beckenlage	94	527341	BLANCO SONA XL 6 S, SILGRANIT, vulkangrau, ohne Ablaufernbedienung, reversibel	237
527271	BLANCO LEGRA 6 S, SILGRANIT, vulkangrau, ohne Ablaufernbedienung, reversibel	241	527342	BLANCO SUBLINE 320-F, SILGRANIT, vulkangrau, ohne Ablaufernbedienung, keine Beckenlage	112
527274	BLANCO LEGRA XL 6 S, SILGRANIT, vulkangrau, ohne Ablaufernbedienung, reversibel	242	527343	BLANCO SUBLINE 320-U, SILGRANIT, vulkangrau, ohne Ablaufernbedienung, keine Beckenlage	103
527285	BLANCO METRA 45 S Compact, SILGRANIT, vulkangrau, mit Ablaufernbedienung, reversibel	254	527344	BLANCO SUBLINE 340/160-F, SILGRANIT, vulkangrau, ohne Ablaufernbedienung, Becken links	107
527288	BLANCO METRA 45 S, SILGRANIT, vulkangrau, mit Ablaufernbedienung, reversibel	253	527345	BLANCO SUBLINE 340/160-U, SILGRANIT, vulkangrau, ohne Ablaufernbedienung, Becken links	85
527290	BLANCO METRA 45 S-F, SILGRANIT, vulkangrau, mit Ablaufernbedienung, reversibel	276	527346	BLANCO SUBLINE 340/160-U, SILGRANIT, vulkangrau, ohne Ablaufernbedienung, Becken rechts	85
527292	BLANCO METRA 5 S, SILGRANIT, vulkangrau, mit Ablaufernbedienung, reversibel	246	527347	BLANCO SUBLINE 350/350-U, SILGRANIT, vulkangrau, ohne Ablaufernbedienung, keine Beckenlage	82
527294	BLANCO METRA 5 S-F, SILGRANIT, vulkangrau, mit Ablaufernbedienung, reversibel	272	527348	BLANCO SUBLINE 400-F, SILGRANIT, vulkangrau, ohne Ablaufernbedienung, keine Beckenlage	109
527295	BLANCO METRA 6, SILGRANIT, vulkangrau, mit Ablaufernbedienung, reversibel	92	527349	BLANCO SUBLINE 400-U, SILGRANIT, vulkangrau, ohne Ablaufernbedienung, keine Beckenlage	95
527297	BLANCO METRA 6 S Compact, SILGRANIT, vulkangrau, mit Ablaufernbedienung, reversibel	235	527350	BLANCO SUBLINE 430/270-U, SILGRANIT, vulkangrau, ohne Ablaufernbedienung, Becken links	82
527299	BLANCO METRA 6 S, SILGRANIT, vulkangrau, mit Ablaufernbedienung, mit Zubehör, reversibel	234	527352	BLANCO SUBLINE 500-F, SILGRANIT, vulkangrau, ohne Ablaufernbedienung, keine Beckenlage	107
527301	BLANCO METRA 6 S-F, SILGRANIT, vulkangrau, mit Ablaufernbedienung, mit Zubehör, reversibel	269	527353	BLANCO SUBLINE 500-U, SILGRANIT, vulkangrau, ohne Ablaufernbedienung, keine Beckenlage	85
527304	BLANCO METRA 9, SILGRANIT, vulkangrau, ohne Ablaufernbedienung, Becken links	78	527354	BLANCO SUBLINE 700-U Level, SILGRANIT, vulkangrau, ohne Ablaufernbedienung, mit Zubehör, keine Beckenlage	82
527306	BLANCO METRA XL 6 S, SILGRANIT, vulkangrau, mit Ablaufernbedienung, reversibel	236	527356	BLANCO SUBLINE 700-U, SILGRANIT, vulkangrau, ohne Ablaufernbedienung, keine Beckenlage	82
527308	BLANCO METRA XL 6 S-F, SILGRANIT, vulkangrau, mit Ablaufernbedienung, reversibel	269	527359	BLANCO ZENAR 45 S, SILGRANIT, vulkangrau, mit Ablaufernbedienung, ohne Zubehör, Becken links	250
527309	BLANCO NAYA 45, SILGRANIT, vulkangrau, ohne Ablaufernbedienung, keine Beckenlage	101	527361	BLANCO ZENAR 45 S, SILGRANIT, vulkangrau, mit Ablaufernbedienung, ohne Zubehör, Becken rechts	250
527310	BLANCO NAYA 5, SILGRANIT, vulkangrau, ohne Ablaufernbedienung, keine Beckenlage	99	527362	BLANCO ZENAR 45 S-F, SILGRANIT, vulkangrau, mit Ablaufernbedienung, ohne Zubehör, Becken links	274
527311	BLANCO NAYA 6, SILGRANIT, vulkangrau, ohne Ablaufernbedienung, keine Beckenlage	93	527363	BLANCO ZENAR 45 S-F, SILGRANIT, vulkangrau, mit Ablaufernbedienung, ohne Zubehör, Becken rechts	274
527316	BLANCO NAYA XL 9, SILGRANIT, vulkangrau, ohne Ablaufernbedienung, keine Beckenlage	79	527365	BLANCO ZENAR 5 S, SILGRANIT, vulkangrau, mit Ablaufernbedienung, ohne Zubehör, Becken rechts	245
527317	BLANCO PLEON 5, SILGRANIT, vulkangrau, mit Ablaufernbedienung, keine Beckenlage	96	527366	BLANCO ZENAR 5 S-F, SILGRANIT, vulkangrau, mit Ablaufernbedienung, ohne Zubehör, Becken rechts	271
527319	BLANCO PLEON 6, SILGRANIT, vulkangrau, mit Ablaufernbedienung, keine Beckenlage	89	527368	BLANCO ZENAR XL 6 S Compact, SILGRANIT, vulkangrau, mit Ablaufernbedienung, ohne Zubehör, Becken rechts	228
527322	BLANCO PLEON 6 Split, SILGRANIT, vulkangrau, ohne Ablaufernbedienung, Becken links	88	527370	BLANCO ZENAR XL 6 S, SILGRANIT, vulkangrau, mit Ablaufernbedienung, ohne Zubehör, Becken links	227
527327	BLANCO ROTAN 340/160-U, SILGRANIT, vulkangrau, ohne Ablaufernbedienung, Becken links	91			
527328	BLANCO ROTAN 400-U, SILGRANIT, vulkangrau, ohne Ablaufernbedienung, keine Beckenlage	98			

# NUMERISCHE PRODUKTÜBERSICHT

ARTIKEL-NR.	BESCHREIBUNG	SEITE	ARTIKEL-NR.	BESCHREIBUNG	SEITE
527372	BLANCO ZENAR XL 6 S, SILGRANIT, vulkangrau, mit Ablauffernbedienung, ohne Zubehör, Becken rechts	227	527531	BLANCO ALTA II, Edelstahl, SILGRANIT-Look, anthrazit	360
527374	BLANCO ZENAR XL 6 S-F, SILGRANIT, vulkangrau, mit Ablauffernbedienung, ohne Zubehör, Becken links	265	527532	BLANCO ALTA II, Edelstahl, SILGRANIT-Look, felsgrau	360
527375	BLANCO ZENAR XL 6 S-F, SILGRANIT, vulkangrau, mit Ablauffernbedienung, ohne Zubehör, Becken rechts	265	527533	BLANCO ALTA II, Edelstahl, SILGRANIT-Look, vulkangrau	360
527378	BLANCO ZIA 40 S, SILGRANIT, vulkangrau, ohne Ablauffernbedienung, reversibel	260	527534	BLANCO ALTA II, Edelstahl, SILGRANIT-Look, cafe	360
527379	BLANCO ZIA 45 S Compact, SILGRANIT, vulkangrau, mit Ablauffernbedienung, reversibel	257	527535	BLANCO ALTA II, Edelstahl, SILGRANIT-Look, tartufo	360
527382	BLANCO ZIA 45 S, SILGRANIT, vulkangrau, mit Ablauffernbedienung, reversibel	256	527536	BLANCO ALTA II, Edelstahl, SILGRANIT-Look, softweiß	360
527386	BLANCO ZIA 5 S, SILGRANIT, vulkangrau, mit Ablauffernbedienung, reversibel	248	527537	BLANCO ALTA II, Edelstahl, SILGRANIT-Look, silgranitweiß	360
527389	BLANCO ZIA 6 S, SILGRANIT, vulkangrau, mit Ablauffernbedienung, reversibel	238	527538	BLANCO ALTA II, Edelstahl, Sonderfarbe, schwarz matt	359
527394	BLANCO ZIA 9 E, SILGRANIT, vulkangrau, mit Ablauffernbedienung, Becken mittig	223	527539	BLANCO ALTA II, Edelstahl, PVD, satin gold	359
527396	BLANCO ZIA XL 6 S Compact, SILGRANIT, vulkangrau, mit Ablauffernbedienung, reversibel	240	527540	BLANCO ALTA II, Edelstahl, PVD, satin dark steel	359
527399	BLANCO ZIA XL 6 S, SILGRANIT, vulkangrau, mit Ablauffernbedienung, reversibel	239	527541	BLANCO ALTA II, Edelstahl, galvanisch, chrom	359
527427	BLANCO drink.soda EVOL-S Pro, Messing, PVD, satin gold	327	527542	BLANCO ALTA-F II, Edelstahl, galvanisch, chrom	399
527428	BLANCO drink.hot EVOL-S Pro, Messing, PVD, satin gold	328	527543	BLANCO ALTA-S II, Edelstahl, galvanisch, chrom	357
527430	BLANCO drink.filter EVOL-S Pro, Messing, PVD, satin gold	329	527544	BLANCO ALTA-S II, Edelstahl, PVD, PVD steel	357
527431	BLANCO drink.hot EVOL Mono, Messing, PVD, satin gold	330	527545	BLANCO ALTA-S II, Edelstahl, SILGRANIT-Look, silgranitschwarz	358
527448	Worktop Organizer Main Set, Aluminium, 100% recycelter GRS-Kunststoff, schwarzgrau	465	527546	BLANCO ALTA-S II, Edelstahl, SILGRANIT-Look, anthrazit	358
527449	Worktop Organizer Soap Dispenser, 100 % recycelter GRS-Kunststoff, schwarzgrau	465	527547	BLANCO ALTA-S II, Edelstahl, SILGRANIT-Look, felsgrau	358
527450	Worktop Organizer Container, 100 % recycelter GRS-Kunststoff, schwarzgrau	465	527548	BLANCO ALTA-S II, Edelstahl, SILGRANIT-Look, vulkangrau	358
527453	BLANCO Drink Filter Set Soft L	451	527549	BLANCO ALTA-S II, Edelstahl, SILGRANIT-Look, cafe	358
527454	BLANCO Drink Filter Microplastic S	451	527550	BLANCO ALTA-S II, Edelstahl, SILGRANIT-Look, tartufo	358
527458	BLANCO Orga Shelf 60 P, Kunststoff, Aluminium	435	527551	BLANCO ALTA-S II, Edelstahl, SILGRANIT-Look, softweiß	358
527459	BLANCO Orga Shelf 60 H, Kunststoff, Aluminium	435	527552	BLANCO ALTA-S II, Edelstahl, SILGRANIT-Look, silgranitweiß	358
527462	BLANCOCULINA-S II Sensor, Messing, PVD, PVD steel	345	527553	BLANCO ALTA-S II, Edelstahl, Sonderfarbe, schwarz matt	357
527463	BLANCOCULINA-S II, Messing, PVD, PVD steel	346	527554	BLANCO ALTA-S II, Edelstahl, PVD, satin gold	357
527464	BLANCOCULINA-S II, Messing, Sonderfarbe, schwarz matt	346	527555	BLANCO ALTA-S II, Edelstahl, PVD, satin dark steel	357
527465	BLANCOCULINA-S II, Messing, PVD, satin dark steel	346	527556	BLANCO ALTA-S II, Edelstahl, galvanisch, chrom	357
527466	BLANCOCULINA-S II Mini Sensor, Messing, PVD, PVD steel	347	527557	BLANCO ALTA-S-F II, Edelstahl, galvanisch, chrom	399
527467	BLANCOCULINA-S II Mini, Messing, PVD, PVD steel	348	527585	BLANCO ADIRA 45 S, SILGRANIT, schwarz, mit Ablauffernbedienung, mit Zubehör, reversibel	251
527468	BLANCOCULINA-S II Mini, Messing, Sonderfarbe, schwarz matt	348	527586	BLANCO ADIRA 45 S, SILGRANIT, anthrazit, mit Ablauffernbedienung, mit Zubehör, reversibel	251
527469	BLANCOCULINA-S II Mini, Messing, PVD, satin dark steel	348	527587	BLANCO ADIRA 45 S, SILGRANIT, felsgrau, mit Ablauffernbedienung, mit Zubehör, reversibel	251
527523	BLANCO LINUS-S-F, Messing, Sonderfarbe, schwarz matt	400	527588	BLANCO ADIRA 45 S, SILGRANIT, vulkangrau, mit Ablauffernbedienung, mit Zubehör, reversibel	251
527528	BLANCO ALTA II, Edelstahl, galvanisch, chrom	359	527589	BLANCO ADIRA 45 S, SILGRANIT, weiß, mit Ablauffernbedienung, mit Zubehör, reversibel	251
527529	BLANCO ALTA II, Edelstahl, PVD, PVD steel	359	527590	BLANCO ADIRA 45 S, SILGRANIT, softweiß, mit Ablauffernbedienung, mit Zubehör, reversibel	251
527530	BLANCO ALTA II, Edelstahl, SILGRANIT-Look, silgranitschwarz	360			

# NUMERISCHE PRODUKTÜBERSICHT

ARTIKEL-NR.	BESCHREIBUNG	SEITE	ARTIKEL-NR.	BESCHREIBUNG	SEITE
527591	BLANCO ADIRA 45 S, SILGRANIT, tartufo, mit Ablauffernbedienung, mit Zubehör, reversibel	251	527617	BLANCO ADIRA XL 6 S, SILGRANIT, schwarz, mit Ablauffernbedienung, mit Zubehör, reversibel	231
527592	BLANCO ADIRA 45 S, SILGRANIT, cafe, mit Ablauffernbedienung, mit Zubehör, reversibel	251	527618	BLANCO ADIRA XL 6 S, SILGRANIT, anthrazit, mit Ablauffernbedienung, mit Zubehör, reversibel	231
527593	BLANCO ADIRA 45 S-F, SILGRANIT, schwarz, mit Ablauffernbedienung, mit Zubehör, reversibel	275	527619	BLANCO ADIRA XL 6 S, SILGRANIT, felsgrau, mit Ablauffernbedienung, mit Zubehör, reversibel	231
527594	BLANCO ADIRA 45 S-F, SILGRANIT, anthrazit, mit Ablauffernbedienung, mit Zubehör, reversibel	275	527620	BLANCO ADIRA XL 6 S, SILGRANIT, vulkangrau, mit Ablauffernbedienung, mit Zubehör, reversibel	231
527595	BLANCO ADIRA 45 S-F, SILGRANIT, felsgrau, mit Ablauffernbedienung, mit Zubehör, reversibel	275	527621	BLANCO ADIRA XL 6 S, SILGRANIT, weiß, mit Ablauffernbedienung, mit Zubehör, reversibel	231
527596	BLANCO ADIRA 45 S-F, SILGRANIT, vulkangrau, mit Ablauffernbedienung, mit Zubehör, reversibel	275	527622	BLANCO ADIRA XL 6 S, SILGRANIT, softweiß, mit Ablauffernbedienung, mit Zubehör, reversibel	231
527597	BLANCO ADIRA 45 S-F, SILGRANIT, weiß, mit Ablauffernbedienung, mit Zubehör, reversibel	275	527623	BLANCO ADIRA XL 6 S, SILGRANIT, tartufo, mit Ablauffernbedienung, mit Zubehör, reversibel	231
527598	BLANCO ADIRA 45 S-F, SILGRANIT, softweiß, mit Ablauffernbedienung, mit Zubehör, reversibel	275	527624	BLANCO ADIRA XL 6 S, SILGRANIT, cafe, mit Ablauffernbedienung, mit Zubehör, reversibel	231
527599	BLANCO ADIRA 45 S-F, SILGRANIT, tartufo, mit Ablauffernbedienung, mit Zubehör, reversibel	275	527625	BLANCO ADIRA XL 6 S-F, SILGRANIT, schwarz, mit Ablauffernbedienung, mit Zubehör, reversibel	267
527600	BLANCO ADIRA 45 S-F, SILGRANIT, cafe, mit Ablauffernbedienung, mit Zubehör, reversibel	275	527626	BLANCO ADIRA XL 6 S-F, SILGRANIT, anthrazit, mit Ablauffernbedienung, mit Zubehör, reversibel	267
527601	BLANCO ADIRA 6 S, SILGRANIT, schwarz, mit Ablauffernbedienung, mit Zubehör, reversibel	230	527627	BLANCO ADIRA XL 6 S-F, SILGRANIT, felsgrau, mit Ablauffernbedienung, mit Zubehör, reversibel	267
527602	BLANCO ADIRA 6 S, SILGRANIT, anthrazit, mit Ablauffernbedienung, mit Zubehör, reversibel	230	527628	BLANCO ADIRA XL 6 S-F, SILGRANIT, vulkangrau, mit Ablauffernbedienung, mit Zubehör, reversibel	267
527603	BLANCO ADIRA 6 S, SILGRANIT, felsgrau, mit Ablauffernbedienung, mit Zubehör, reversibel	230	527629	BLANCO ADIRA XL 6 S-F, SILGRANIT, weiß, mit Ablauffernbedienung, mit Zubehör, reversibel	267
527604	BLANCO ADIRA 6 S, SILGRANIT, vulkangrau, mit Ablauffernbedienung, mit Zubehör, reversibel	230	527630	BLANCO ADIRA XL 6 S-F, SILGRANIT, softweiß, mit Ablauffernbedienung, mit Zubehör, reversibel	267
527605	BLANCO ADIRA 6 S, SILGRANIT, weiß, mit Ablauffernbedienung, mit Zubehör, reversibel	230	527631	BLANCO ADIRA XL 6 S-F, SILGRANIT, tartufo, mit Ablauffernbedienung, mit Zubehör, reversibel	267
527606	BLANCO ADIRA 6 S, SILGRANIT, softweiß, mit Ablauffernbedienung, mit Zubehör, reversibel	230	527632	BLANCO ADIRA XL 6 S-F, SILGRANIT, cafe, mit Ablauffernbedienung, mit Zubehör, reversibel	267
527607	BLANCO ADIRA 6 S, SILGRANIT, tartufo, mit Ablauffernbedienung, mit Zubehör, reversibel	230	527644	Sink Drainer 2-in-1, Kunststoff, schwarzgrau	466
527608	BLANCO ADIRA 6 S, SILGRANIT, cafe, mit Ablauffernbedienung, mit Zubehör, reversibel	230	527647	BLANCO KANO, Messing, galvanisch, chrom	385
527609	BLANCO ADIRA 6 S-F, SILGRANIT, schwarz, mit Ablauffernbedienung, mit Zubehör, reversibel	266	527648	BLANCO KANO-S, Messing, galvanisch, chrom	383
527610	BLANCO ADIRA 6 S-F, SILGRANIT, anthrazit, mit Ablauffernbedienung, mit Zubehör, reversibel	266	527649	BLANCO KANO-S, Messing, SILGRANIT-Look zweifarbig, anthrazit/chrom	384
527611	BLANCO ADIRA 6 S-F, SILGRANIT, felsgrau, mit Ablauffernbedienung, mit Zubehör, reversibel	266	527650	BLANCO KANO-S, Messing, SILGRANIT-Look zweifarbig, silgranitweiß/chrom	384
527612	BLANCO ADIRA 6 S-F, SILGRANIT, vulkangrau, mit Ablauffernbedienung, mit Zubehör, reversibel	266	527651	BLANCO KANO-S, Messing, SILGRANIT-Look zweifarbig, cafe/chrom	384
527613	BLANCO ADIRA 6 S-F, SILGRANIT, weiß, mit Ablauffernbedienung, mit Zubehör, reversibel	266	527652	BLANCO KANO-S, Messing, SILGRANIT-Look zweifarbig, silgranitschwarz/chrom	384
527614	BLANCO ADIRA 6 S-F, SILGRANIT, softweiß, mit Ablauffernbedienung, mit Zubehör, reversibel	266	527653	BLANCO KANO-S, Messing, Sonderfarbe, schwarz matt	383
527615	BLANCO ADIRA 6 S-F, SILGRANIT, tartufo, mit Ablauffernbedienung, mit Zubehör, reversibel	266	527654	BLANCO KANO-S, Messing, SILGRANIT-Look zweifarbig, vulkangrau/chrom	384
527616	BLANCO ADIRA 6 S-F, SILGRANIT, cafe, mit Ablauffernbedienung, mit Zubehör, reversibel	266	527655	BLANCO KANO-S, Messing, SILGRANIT-Look zweifarbig, softweiß/chrom	384
			527656	BLANCO CHOICE Icona, Edelstahl, massiv, Edelstahl gebürstet	325
			527657	BLANCO CHOICE Icona, Edelstahl, Sonderfarbe, schwarz matt	325
			527658	BLANCO CHOICE Icona, Edelstahl, PVD, satin gold	325
			527659	BLANCO CHOICE Icona, Edelstahl, PVD, satin dark steel	325

# NUMERISCHE PRODUKTÜBERSICHT

ARTIKEL-NR.	BESCHREIBUNG	SEITE	ARTIKEL-NR.	BESCHREIBUNG	SEITE
527660	BLANCO CHOICE.All	326	527743	BLANCO LATO Spülmittelspender, Messing, PVD, satin dark steel	413
527665	BLANCO Flat Drawer 60 P, Kunststoff, Aluminium, Stahlblech, schwarzgrau	436	527744	BLANCO TORRE Spülmittelspender, Messing, PVD, satin dark steel	415
527666	BLANCO Flat Drawer 60 H, Kunststoff, Aluminium, Stahlblech, schwarzgrau	436	527746	BLANCO ETAGON 6 für Farbige Komponenten, SILGRANIT, schwarz, ohne Ablauffernbedienung, mit Zubehör, keine Beckenlage	119
527667	BLANCO Storage Caddy 20, Kunststoff, Aluminium, schwarzgrau	439	527747	BLANCO ETAGON 6 für Farbige Komponenten, SILGRANIT, vulkangrau, ohne Ablauffernbedienung, mit Zubehör, keine Beckenlage	119
527668	BLANCO Storage Caddy 40, Kunststoff, Aluminium, schwarzgrau	439	527748	BLANCO ETAGON 6 für Farbige Komponenten, SILGRANIT, softweiß, ohne Ablauffernbedienung, mit Zubehör, keine Beckenlage	119
527669	BLANCO Universal Bag XL 40, Kunststoff, Aluminium, schwarzgrau	438	527749	BLANCO ETAGON 6 für Farbige Komponenten, SILGRANIT, anthrazit, ohne Ablauffernbedienung, mit Zubehör, keine Beckenlage	119
527671	Wasserkaraffe, Borosilikatglas, Kunstmarmor, Klarglas	450	527750	BLANCO ETAGON 6 für Farbige Komponenten, SILGRANIT, felsgrau, ohne Ablauffernbedienung, mit Zubehör, keine Beckenlage	119
527672	Wasserkaraffe, Borosilikatglas, Kunstmarmor, Milchglas	450	527751	BLANCO ETAGON 6 für Farbige Komponenten, SILGRANIT, weiß, ohne Ablauffernbedienung, mit Zubehör, keine Beckenlage	119
527673	Water Bottle, Edelstahl, 100% recycelter GRS-Kunststoff, Edelstahl	450	527752	BLANCO ETAGON 6 für Farbige Komponenten, SILGRANIT, cafe, ohne Ablauffernbedienung, mit Zubehör, keine Beckenlage	119
527674	BLANCO ETAGON 6-F, SILGRANIT, schwarz, mit Ablauffernbedienung, mit Zubehör, keine Beckenlage	106	527753	BLANCO ETAGON 6 für Farbige Komponenten, SILGRANIT, tartufo, ohne Ablauffernbedienung, mit Zubehör, keine Beckenlage	119
527675	BLANCO ETAGON 6-F, SILGRANIT, anthrazit, mit Ablauffernbedienung, mit Zubehör, keine Beckenlage	106	527754	BLANCO ETAGON 500-U für Farbige Komponenten, SILGRANIT, schwarz, ohne Ablauffernbedienung, mit Zubehör, keine Beckenlage	118
527676	BLANCO ETAGON 6-F, SILGRANIT, felsgrau, mit Ablauffernbedienung, mit Zubehör, keine Beckenlage	106	527755	BLANCO ETAGON 500-U für Farbige Komponenten, SILGRANIT, vulkangrau, ohne Ablauffernbedienung, mit Zubehör, keine Beckenlage	118
527677	BLANCO ETAGON 6-F, SILGRANIT, vulkangrau, mit Ablauffernbedienung, mit Zubehör, keine Beckenlage	106	527756	BLANCO ETAGON 500-U für Farbige Komponenten, SILGRANIT, softweiß, ohne Ablauffernbedienung, mit Zubehör, keine Beckenlage	118
527678	BLANCO ETAGON 6-F, SILGRANIT, weiß, mit Ablauffernbedienung, mit Zubehör, keine Beckenlage	106	527757	BLANCO ETAGON 500-U für Farbige Komponenten, SILGRANIT, anthrazit, ohne Ablauffernbedienung, mit Zubehör, keine Beckenlage	118
527679	BLANCO ETAGON 6-F, SILGRANIT, cafe, mit Ablauffernbedienung, mit Zubehör, keine Beckenlage	106	527758	BLANCO ETAGON 500-U für Farbige Komponenten, SILGRANIT, felsgrau, ohne Ablauffernbedienung, mit Zubehör, keine Beckenlage	118
527680	BLANCO ETAGON 6-F, SILGRANIT, tartufo, mit Ablauffernbedienung, mit Zubehör, keine Beckenlage	106	527759	BLANCO ETAGON 500-U für Farbige Komponenten, SILGRANIT, weiß, ohne Ablauffernbedienung, mit Zubehör, keine Beckenlage	118
527681	BLANCO ETAGON 6-F, SILGRANIT, softweiß, mit Ablauffernbedienung, mit Zubehör, keine Beckenlage	106	527760	BLANCO ETAGON 500-U für Farbige Komponenten, SILGRANIT, cafe, ohne Ablauffernbedienung, mit Zubehör, keine Beckenlage	118
527690	BLANCO ETAGON 500-F, SILGRANIT, tartufo, ohne Ablauffernbedienung, mit Zubehör, keine Beckenlage	105	527761	BLANCO ETAGON 500-U für Farbige Komponenten, SILGRANIT, tartufo, ohne Ablauffernbedienung, mit Zubehör, keine Beckenlage	118
527698	BLANCO LINUS, Messing, PVD, satin platinum	373	527762	BLANCO ETAGON 700-U für Farbige Komponenten, SILGRANIT, schwarz, ohne Ablauffernbedienung, mit Zubehör, keine Beckenlage	115
527699	BLANCO LINUS-S, Messing, PVD, satin platinum	370	527763	BLANCO ETAGON 700-U für Farbige Komponenten, SILGRANIT, vulkangrau, ohne Ablauffernbedienung, mit Zubehör, keine Beckenlage	115
527702	BLANCOCULINA-S II, Messing, PVD, satin platinum	346			
527703	BLANCOCULINA-S II Mini, Messing, PVD, satin platinum	348			
527709	BLANCO ALTA II, Edelstahl, PVD, satin platinum	359			
527710	BLANCO ALTA-S II, Edelstahl, PVD, satin platinum	357			
527721	BLANCO LATO Spülmittelspender, Messing, PVD, satin platinum	413			
527722	BLANCO TORRE Spülmittelspender, Messing, PVD, satin platinum	415			
527731	BLANCO CATRIS-S Flexo, Messing, PVD, satin dark steel	361			
527732	BLANCO LINUS, Messing, PVD, satin dark steel	373			
527733	BLANCO LINUS-S, Messing, PVD, satin dark steel	370			
527736	BLANCO FONTAS II Filter, Messing, PVD, Edelstahl finish UltraResist {k_ edelstahlfinishpvd}	342			
527737	BLANCO FONTAS-S II Filter, Messing, PVD, satin dark steel	340			



# NUMERISCHE PRODUKTÜBERSICHT

ARTIKEL-NR.	BESCHREIBUNG	SEITE	ARTIKEL-NR.	BESCHREIBUNG	SEITE
527764	BLANCO ETAGON 700-U für Farbige Komponenten, SILGRANIT, softweiß, ohne Ablauferrbedienung, mit Zubehör, keine Beckenlage	115	527795	BLANCO SUBLINE 500-U für Farbige Komponenten, SILGRANIT, vulkangrau, ohne Ablauferrbedienung, keine Beckenlage	122
527765	BLANCO ETAGON 700-U für Farbige Komponenten, SILGRANIT, anthrazit, ohne Ablauferrbedienung, mit Zubehör, keine Beckenlage	115	527796	BLANCO SUBLINE 500-U für Farbige Komponenten, SILGRANIT, softweiß, ohne Ablauferrbedienung, keine Beckenlage	122
527766	BLANCO ETAGON 700-U für Farbige Komponenten, SILGRANIT, felsgrau, ohne Ablauferrbedienung, mit Zubehör, keine Beckenlage	115	527797	BLANCO SUBLINE 500-U für Farbige Komponenten, SILGRANIT, anthrazit, ohne Ablauferrbedienung, keine Beckenlage	122
527767	BLANCO ETAGON 700-U für Farbige Komponenten, SILGRANIT, weiß, ohne Ablauferrbedienung, mit Zubehör, keine Beckenlage	115	527798	BLANCO SUBLINE 500-U für Farbige Komponenten, SILGRANIT, felsgrau, ohne Ablauferrbedienung, keine Beckenlage	122
527768	BLANCO ETAGON 700-U für Farbige Komponenten, SILGRANIT, cafe, ohne Ablauferrbedienung, mit Zubehör, keine Beckenlage	115	527799	BLANCO SUBLINE 500-U für Farbige Komponenten, SILGRANIT, weiß, ohne Ablauferrbedienung, keine Beckenlage	122
527769	BLANCO ETAGON 700-U für Farbige Komponenten, SILGRANIT, tartufo, ohne Ablauferrbedienung, mit Zubehör, keine Beckenlage	115	527800	BLANCO SUBLINE 500-U für Farbige Komponenten, SILGRANIT, cafe, ohne Ablauferrbedienung, keine Beckenlage	122
527770	BLANCO PLEON 6 für Farbige Komponenten, SILGRANIT, schwarz, ohne Ablauferrbedienung, keine Beckenlage	123	527801	BLANCO SUBLINE 500-U für Farbige Komponenten, SILGRANIT, tartufo, ohne Ablauferrbedienung, keine Beckenlage	122
527771	BLANCO PLEON 6 für Farbige Komponenten, SILGRANIT, vulkangrau, ohne Ablauferrbedienung, keine Beckenlage	123	527802	BLANCO SUBLINE 700-U für Farbige Komponenten, SILGRANIT, schwarz, ohne Ablauferrbedienung, keine Beckenlage	117
527772	BLANCO PLEON 6 für Farbige Komponenten, SILGRANIT, softweiß, ohne Ablauferrbedienung, keine Beckenlage	123	527803	BLANCO SUBLINE 700-U für Farbige Komponenten, SILGRANIT, vulkangrau, ohne Ablauferrbedienung, keine Beckenlage	117
527773	BLANCO PLEON 6 für Farbige Komponenten, SILGRANIT, anthrazit, ohne Ablauferrbedienung, keine Beckenlage	123	527804	BLANCO SUBLINE 700-U für Farbige Komponenten, SILGRANIT, softweiß, ohne Ablauferrbedienung, keine Beckenlage	117
527774	BLANCO PLEON 6 für Farbige Komponenten, SILGRANIT, felsgrau, ohne Ablauferrbedienung, keine Beckenlage	123	527805	BLANCO SUBLINE 700-U für Farbige Komponenten, SILGRANIT, anthrazit, ohne Ablauferrbedienung, keine Beckenlage	117
527775	BLANCO PLEON 6 für Farbige Komponenten, SILGRANIT, weiß, ohne Ablauferrbedienung, keine Beckenlage	123	527806	BLANCO SUBLINE 700-U für Farbige Komponenten, SILGRANIT, felsgrau, ohne Ablauferrbedienung, keine Beckenlage	117
527776	BLANCO PLEON 6 für Farbige Komponenten, SILGRANIT, cafe, ohne Ablauferrbedienung, keine Beckenlage	123	527807	BLANCO SUBLINE 700-U für Farbige Komponenten, SILGRANIT, weiß, ohne Ablauferrbedienung, keine Beckenlage	117
527777	BLANCO PLEON 6 für Farbige Komponenten, SILGRANIT, tartufo, ohne Ablauferrbedienung, keine Beckenlage	123	527808	BLANCO SUBLINE 700-U für Farbige Komponenten, SILGRANIT, cafe, ohne Ablauferrbedienung, keine Beckenlage	117
527786	BLANCO SUBLINE 400-U für Farbige Komponenten, SILGRANIT, schwarz, ohne Ablauferrbedienung, keine Beckenlage	124	527809	BLANCO SUBLINE 700-U für Farbige Komponenten, SILGRANIT, tartufo, ohne Ablauferrbedienung, keine Beckenlage	117
527787	BLANCO SUBLINE 400-U für Farbige Komponenten, SILGRANIT, vulkangrau, ohne Ablauferrbedienung, keine Beckenlage	124	527810	BLANCO SUBLINE 340/160-U für Farbige Komponenten, SILGRANIT, schwarz, ohne Ablauferrbedienung, Becken rechts	120
527788	BLANCO SUBLINE 400-U für Farbige Komponenten, SILGRANIT, softweiß, ohne Ablauferrbedienung, keine Beckenlage	124	527811	BLANCO SUBLINE 340/160-U für Farbige Komponenten, SILGRANIT, vulkangrau, ohne Ablauferrbedienung, Becken rechts	120
527789	BLANCO SUBLINE 400-U für Farbige Komponenten, SILGRANIT, anthrazit, ohne Ablauferrbedienung, keine Beckenlage	124	527812	BLANCO SUBLINE 340/160-U für Farbige Komponenten, SILGRANIT, softweiß, ohne Ablauferrbedienung, Becken rechts	120
527790	BLANCO SUBLINE 400-U für Farbige Komponenten, SILGRANIT, felsgrau, ohne Ablauferrbedienung, keine Beckenlage	124	527813	BLANCO SUBLINE 340/160-U für Farbige Komponenten, SILGRANIT, anthrazit, ohne Ablauferrbedienung, Becken rechts	120
527791	BLANCO SUBLINE 400-U für Farbige Komponenten, SILGRANIT, weiß, ohne Ablauferrbedienung, keine Beckenlage	124	527814	BLANCO SUBLINE 340/160-U für Farbige Komponenten, SILGRANIT, felsgrau, ohne Ablauferrbedienung, Becken rechts	120
527792	BLANCO SUBLINE 400-U für Farbige Komponenten, SILGRANIT, cafe, ohne Ablauferrbedienung, keine Beckenlage	124	527815	BLANCO SUBLINE 340/160-U für Farbige Komponenten, SILGRANIT, weiß, ohne Ablauferrbedienung, Becken rechts	120
527793	BLANCO SUBLINE 400-U für Farbige Komponenten, SILGRANIT, tartufo, ohne Ablauferrbedienung, keine Beckenlage	124	527816	BLANCO SUBLINE 340/160-U für Farbige Komponenten, SILGRANIT, cafe, ohne Ablauferrbedienung, Becken rechts	120
527794	BLANCO SUBLINE 500-U für Farbige Komponenten, SILGRANIT, schwarz, ohne Ablauferrbedienung, keine Beckenlage	122	527817	BLANCO SUBLINE 340/160-U für Farbige Komponenten, SILGRANIT, tartufo, ohne Ablauferrbedienung, Becken rechts	120
			527818	BLANCO SUBLINE 340/160-U für Coloured Components, SILGRANIT, schwarz, ohne Ablauferrbedienung, Becken links	121
			527819	BLANCO SUBLINE 340/160-U für Farbige Komponenten, SILGRANIT, vulkangrau, ohne Ablauferrbedienung, Becken links	121

# NUMERISCHE PRODUKTÜBERSICHT

ARTIKEL-NR.	BESCHREIBUNG	SEITE	ARTIKEL-NR.	BESCHREIBUNG	SEITE
527820	BLANCO SUBLINE 340/160-U für Farbige Komponenten, SILGRANIT, softweiß, ohne Ablauferrbedienung, Becken links	121	527868	Haushaltsmüllbeutel M (15-19 Liter), 50% recycelter Kunststoff	458
527821	BLANCO SUBLINE 340/160-U für Farbige Komponenten, SILGRANIT, anthrazit, ohne Ablauferrbedienung, Becken links	121	527869	Haushaltsmüllbeutel L (30 Liter), 50% recycelter Kunststoff	458
527822	BLANCO SUBLINE 340/160-U für Farbige Komponenten, SILGRANIT, felsgrau, ohne Ablauferrbedienung, Becken links	121	527870	Kompostierbare Müllbeutel (6-8 Liter), biologisch abbaubarer Kunststoff	459
527823	BLANCO SUBLINE 340/160-U für Farbige Komponenten, SILGRANIT, weiß, ohne Ablauferrbedienung, Becken links	121	527871	Kompostierbare Müllbeutel (15-19 Liter), biologisch abbaubarer Kunststoff	459
527824	BLANCO SUBLINE 340/160-U für Farbige Komponenten, SILGRANIT, cafe, ohne Ablauferrbedienung, Becken links	121	527889	BLANCO Drink Filter Soft M	451
527825	BLANCO SUBLINE 340/160-U für Farbige Komponenten, SILGRANIT, tartufo, ohne Ablauferrbedienung, Becken links	121	527959	BLANCO KANO-F, Messing, galvanisch, chrom	407
527826	BLANCO SUBLINE 350/350-U für Farbige Komponenten, SILGRANIT, schwarz, ohne Ablauferrbedienung, keine Beckenlage	116	527960	BLANCO KANO-F, Messing, galvanisch, chrom	407
527827	BLANCO SUBLINE 350/350-U für Farbige Komponenten, SILGRANIT, vulkangrau, ohne Ablauferrbedienung, keine Beckenlage	116	527961	BLANCO KANO-S Vario, Messing, galvanisch, chrom	381
527828	BLANCO SUBLINE 350/350-U für Farbige Komponenten, SILGRANIT, softweiß, ohne Ablauferrbedienung, keine Beckenlage	116	527962	BLANCO KANO-S Vario, Messing, SILGRANIT-Look zweifarbig, anthrazit/chrom	382
527829	BLANCO SUBLINE 350/350-U für Farbige Komponenten, SILGRANIT, anthrazit, ohne Ablauferrbedienung, keine Beckenlage	116	527963	BLANCO KANO-S Vario, Messing, SILGRANIT-Look zweifarbig, silgranitschwarz/ chrom	382
527830	BLANCO SUBLINE 350/350-U für Farbige Komponenten, SILGRANIT, felsgrau, ohne Ablauferrbedienung, keine Beckenlage	116	527964	BLANCO KANO-S Vario, Messing, SILGRANIT-Look zweifarbig, silgranitweiß/ chrom	382
527831	BLANCO SUBLINE 350/350-U für Farbige Komponenten, SILGRANIT, weiß, ohne Ablauferrbedienung, keine Beckenlage	116	527965	BLANCO KANO-S Vario, Messing, SILGRANIT-Look zweifarbig, cafe/chrom	382
527832	BLANCO SUBLINE 350/350-U für Farbige Komponenten, SILGRANIT, cafe, ohne Ablauferrbedienung, keine Beckenlage	116	527966	BLANCO KANO-S Vario, Messing, SILGRANIT-Look zweifarbig, softweiß/chrom	382
527833	BLANCO SUBLINE 350/350-U für Farbige Komponenten, SILGRANIT, ohne Ablauferrbedienung, keine Beckenlage	116	527967	BLANCO KANO-S Vario, Messing, SILGRANIT-Look zweifarbig, vulkangrau/ chrom	382
527834	BLANCO CLARON 500-U Dark Steel Edition, Edelstahl, Dark Steel, ohne Ablauferrbedienung, keine Beckenlage	151	527968	BLANCO KANO-S Vario, Messing, galvanisch, chrom	381
527835	BLANCO CLARON 700-U Dark Steel Edition, Edelstahl, Dark Steel, ohne Ablauferrbedienung, keine Beckenlage	135	527969	BLANCO KANO-S-F Vario, Messing, galvanisch, chrom	406
527836	BLANCO CLARON 500-IF Dark Steel, Edelstahl, Dark Steel, ohne Ablauferrbedienung, keine Beckenlage	156	527970	BLANCO KANO-S-F Vario, Messing, galvanisch, chrom	406
527837	BLANCO CLARON 700-IF Dark Steel, Edelstahl, Dark Steel, ohne Ablauferrbedienung, keine Beckenlage	140	527971	BLANCO SINGOLO XL, Kunststoff, Stahlblech	433
527838	BLANCO Multi Frame II 60 P CHOICE.All	68	574343	Garbehälter aus Edelstahl, Edelstahl	469
527839	BLANCO Multi Frame II 60 P CHOICE.All	68	1565814	Garbehälter aus Edelstahl, Edelstahl	468
527840	BLANCO Multi Frame II 60 P CHOICE.All	69			
527841	BLANCO Multi Frame II 60 P CHOICE.All	69			
527842	BLANCO Multi Frame II 60 XL P CHOICE.All	70			
527843	BLANCO Multi Frame II 60 XL P CHOICE.All	70			
527844	BLANCO Multi Frame II 60 XL P CHOICE.All	71			
527845	BLANCO Multi Frame II 60 XL P CHOICE.All	71			
527846	BLANCO Multi Frame II 60 P drink.soda	72			
527847	BLANCO Multi Frame II 60 P drink.soda	72			
527848	BLANCO Multi Frame II 60 P drink.soda	73			
527849	BLANCO Multi Frame II 60 P drink.soda	73			
527850	BLANCO Multi Frame II 60 XL P drink.soda	74			
527851	BLANCO Multi Frame II 60 XL P drink.soda	74			
527852	BLANCO Multi Frame II 60 XL P drink.soda	75			
527853	BLANCO Multi Frame II 60 XL P drink.soda	75			
527854	BLANCO SELECT II 40/2 Combi, Kunststoff, Aluminium, Stahlblech	421			

# MAXIMALE FLEXIBILITÄT.

DAS IDEALE MULTI FRAME II-SYSTEM FÜR ALLE.

BEISPIEL

## 1.1 Wasseraufbereitungssystem



Multi Frame II mit CHOICE.All



Multi Frame II mit drink.soda



Multi Frame II mit CHOICE.All

## 1.2 Platzierung der Wasseraufbereitungseinheit



Wasseraufbereitungseinheit links  
Je nach individueller Planungssituation



Wasseraufbereitungseinheit rechts  
Je nach individueller Planungssituation



Wasseraufbereitungseinheit rechts

## 1.3 Stauraum – je nach Höhe des Spülenschranks



Multi Frame II  
Höhe des Unterschranks von 750 mm bis kleiner als 845 mm  
Inklusive einer flachen Schublade



Multi Frame II XL  
Höhe des Unterschranks ab 845 mm  
Inklusive zwei flachen Schubladen



Multi Frame II XL  
Höhe des Unterschranks ab 845 mm  
Inklusive zwei flachen Schubladen

## 1.4 Anzahl Eimer für Abfallsystem



Abfallsystem SELECT II 40/1 Combi mit einem Eimer



Abfallsystem SELECT II 40/2 Combi mit zwei Eimern



Abfallsystem SELECT II 40/2 Combi mit zwei Eimern

ART.-NR. 1

527844

## 2. Farbe der Armatur



CHOICE Icona



EVOL-S Pro



CHOICE Icona



Edelstahl gebürstet



satin gold



PVD steel



satin gold



schwarz matt



satin dark steel



schwarz matt



schwarz matt

ART.-NR. 2

527657

## 3. Becken/Spüle

Wählen Sie aus dem BLANCO Spülen- und Beckenprogramm.



ETAGON 6

ART.-NR. 3

525889

# PLANUNGSHINWEISE

FÜR DIE PLANUNG BLANCO MULTI FRAME II.

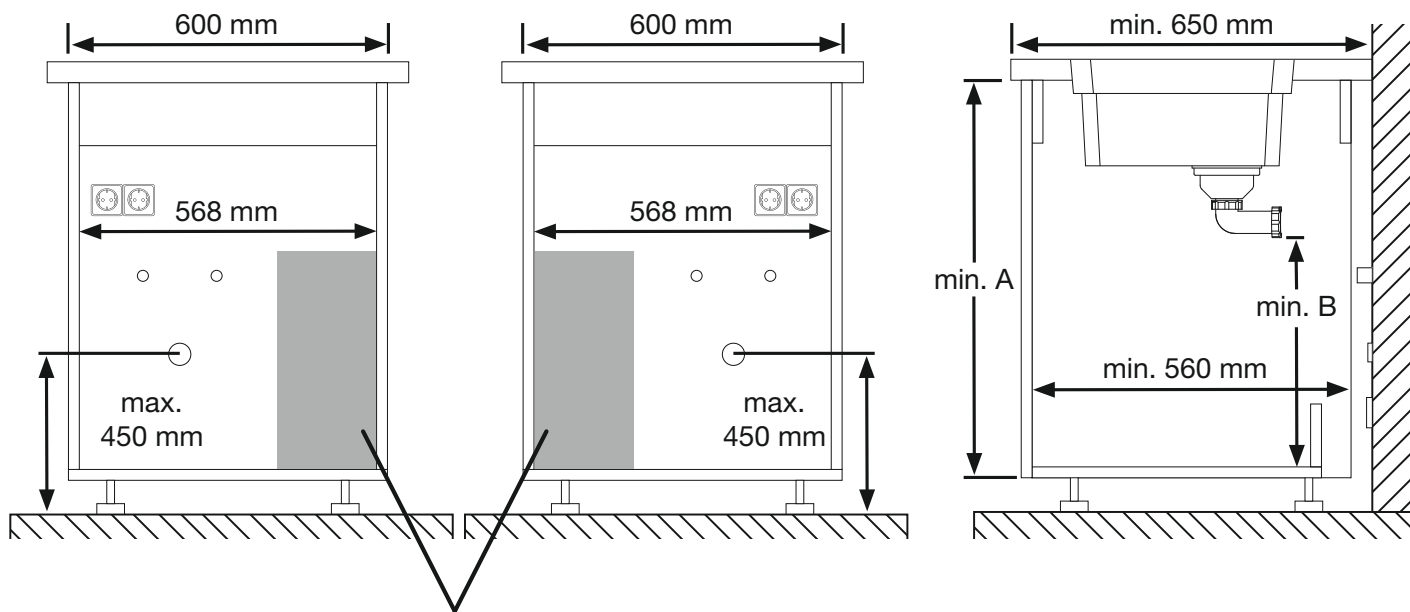

Die Unterschrank-Einheit kann wahlweise links oder rechts im Unterschrank positioniert sein.

Keine Installationen (Wasseranschlüsse oder Steckdosen etc.) hinter der Untertisch-Einheit (200 x 440 mm).

Abb. 1

Modell	Höhe A	Höhe B
Multi Frame II 60 P	750 mm	450 mm
Multi Frame II 60 XL P	845 mm	540 mm

Abb. 2

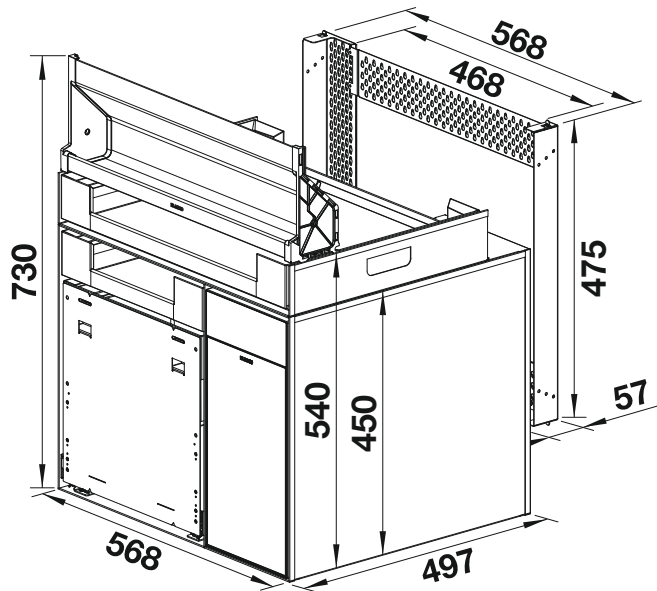
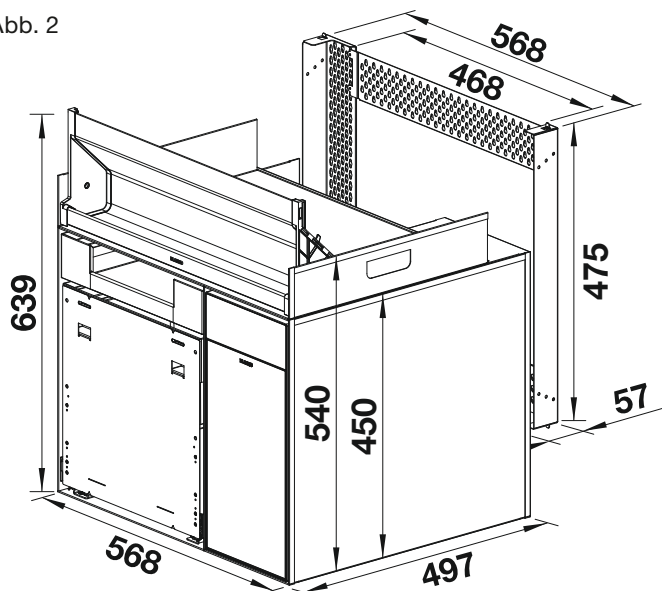

Platzbedarf im Unterschrank Multi Frame II 60 P:

- Höhe min. 750 mm, empfohlen: 780 mm
- Korpusseitenwandstärke 16 mm
- Lichte Innentiefe bis hintere, untere Traverse 500 mm

Platzbedarf im Unterschrank Multi Frame II 60 XL P:

- Höhe min. 845 mm
- Korpusseitenwandstärke 16 mm
- Lichte Innentiefe bis hintere, untere Traverse 500 mm

# CHECKLISTE

## SPEZIELLE ANFORDERUNGEN UND HINWEISE FÜR DIE MONTAGE VON BLANCO MULTI FRAME II.

- Abwasseranschluss und Wasseranschlüsse warm und kalt (3/8“) sind vorhanden und entsprechen in der Lage der Abbildung 1.
- Die Küche ist zum Montagetermin aufgebaut, die Spüle ist eingebaut.
- Für die Installation der Armatur in die Arbeitsplatte oder Küchenspüle ist eine Bohrung mit 35 mm Durchmesser erforderlich.

### **Tipp:**

Laden Sie die Checkliste als interaktives PDF von [blanco.de/unit](http://blanco.de/unit) herunter.

### **Rechtlicher Hinweis:**

BLANCO Multi Frame II sind nur von qualifizierten Monteuren (Fachpersonal) zu installieren.

### **Die direkte Nutzung von 2 Schutzkontakt-Steckdosen im Unterschrank muss gewährleistet sein (220 - 240 V AC/50)**

GERÄT	STROMAUFNAHMEN
Select Auto Move	0,36 A
drink.soda EVOL-S Pro	1,1 A
CHOICE.All	8,8 A

Der maximal zulässige Summenstrom der bauseits installierten Leitung/Sicherung ist zu beachten (Bspw. Drink.System + Spülmaschine o.ä.).

- Die Größe des Unterschranks ist ausreichend, s. Abbildung 1
- Der Unterschrank verfügt über zusätzliche Lüftungsschlitze von mindestens 75 cm<sup>2</sup> oder ausreichend dimensionierte Öffnungen, um einen dauerhaften Luftaustausch aus dem Unterschrank heraus zu gewährleisten. Gegebenenfalls hintere Quertraverse unten entfernen.
- Die Größe des Raums, in dem der Multi Frame installiert wird, beträgt mindestens 5 m<sup>2</sup>. Sollte der Raum eine geringere Deckenhöhe als 2 m besitzen, muss der Raum größer als 5 m<sup>2</sup> sein.
- Der maximale Mindestabstand zwischen Armatur und Untertisch-Einheit beträgt maximal 80 cm.
- Bei der Küchenfront des Unterschranks handelt es sich weder um eine Rahmenfront noch um eine geteilte Front.
- Die Seitenwände des Unterschranks haben eine Wandstärke von 16 mm.
- Die empfohlene Arbeitsplattentiefe beträgt 650 mm. Sofern die bauseitigen Voraussetzungen gegeben sind (z. B. keine Aufputzleitung), kann eine Mindestarbeitsplattentiefe von 600 mm ausreichend sein.
- Der BLANCO Multi Frame II ist nicht kompatibel mit einem Feuchteschutzboden.
- Keine weiteren Komponenten/Fremdkomponenten im Unterschrank platzieren.

# FÜR JEDEN ANSPRUCH.

VIELSEITIGE BLANCO-EINBAULÖSUNGEN.



## EINBAU VON OBEN

Klassischer Einbau von oben mit konventionellem Profilrand bietet eine enorme Vielfalt.

- Große Auswahl an Spülen aus Edelstahl, SILGRANIT und Keramik
- Geeignet für alle Arbeitsplattenmaterialien
- Unkompliziert und schnell im Einbau



## IF-FLACHRAND

Elegant-modernes Erscheinungsbild durch flächenbündige Optik.

- Breites Produktprogramm an Edelstahlspülen mit IF-Flachrand
- Bei aufliegendem Einbau auch besonders für Schichtstoff-Arbeitsplatten geeignet
- Ein Modell, zwei Einbaumöglichkeiten:
  - Einbau flach aufliegend (sichere und schnelle Montage)
  - Flächenbündiger Einbau

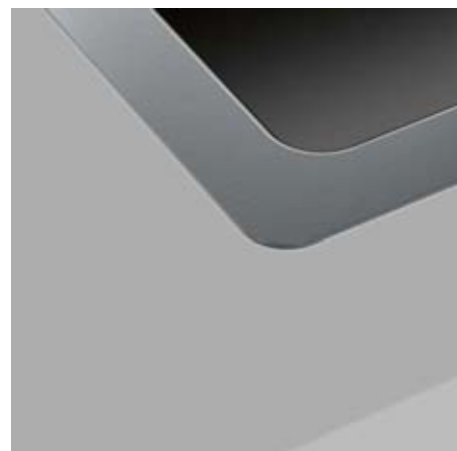

## FLÄCHENBÜNDIGER EINBAU

Optische Einheit von Spüle und Arbeitsplatte ohne störende Kanten – funktional und zeitgemäß.

- Breite Auswahl an SILGRANIT®-Modellen, deren Rand besonders ausgeführt ist
- Empfohlen für Arbeitsplatten aus Natur- oder Kunststein
- Dauerhafte und sichere Verbindung von Spüle und Arbeitsplatte durch mechanische Halteelemente bei Silgranit und das Verfugen mit Dichtstoff (keine Halteelemente bei Keramik).

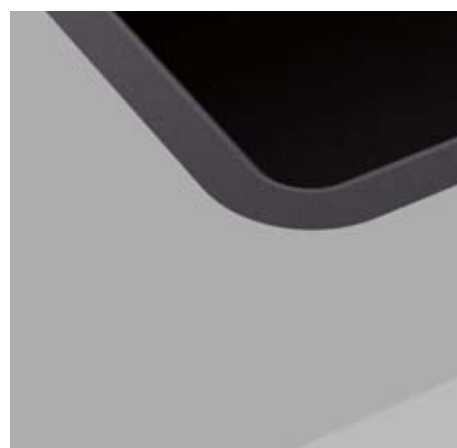

# FÜR JEDEN ANSPRUCH.

VIELSEITIGE BLANCO-EINBAULÖSUNGEN.



## UNTERBÜNDIGER EINBAU

Fast stufenloser Einbau von unten für eine modern-elegante Optik.

- Geeignete Silgranit®-Produkte sind mit dem Symbol FU gekennzeichnet
- Geeignet für Schichtstoff-Arbeitsplatten
- Extrem dauerhafte Verklebung mittels Gießharz in einem präzise ausgeführten Arbeitsplattenausschnitt



## UNTERBAU

Stufenloser Einbau von Becken für einen harmonischen Gesamteindruck.

- Für Arbeitsplatten aus Natur- oder Kunststein, Keramik und Glas
- Mit speziellen Halteelementen wird die Spüle von unten an der Arbeitsplatte befestigt und mit Dichtstoff verfugt



## MODUL ZWISCHENGEBAUT

Funktionale Einzelstücke für herausragende Planungen.

- Module eignen sich für alle Arbeitsplattenmaterialien



# MONTAGEBEISPIELE.

INDIVIDUELLE EINBAULÖSUNGEN IM DETAIL.



## EINBAU VON OBEN

Bei diesem Verfahren wird die Spüle von oben in den Spülenausschnitt eingelegt.

BLANCO Edelstahlspülen mit Profilrand verfügen ab Werk über eine Dichtung, bei Spülen aus Silgranit® oder Keramik wird bauseitig eine Dichtungsschicht angebracht.

Silgranit- und Edelstahlspülen werden mit Halteelementen von unten an der Arbeitsplatte befestigt, Keramikspülen nur aufgelegt.

## EDELSTAHL

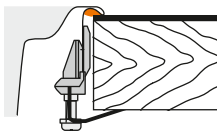

## SILGRANIT®

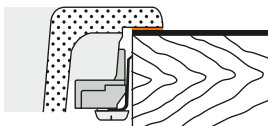

## KERAMIK

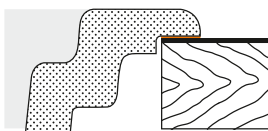

## IF-FLACHRAND

Beim aufliegenden Einbauverfahren wird die Spüle von oben in den Spülenausschnitt eingelegt.

Vor dem Einbau wird unter dem Spülenrand eine Dichtungsschicht angebracht. Die Spülen werden mit Halteelementen von unten an der Arbeitsplatte befestigt.

Der flächenbündige Einbau von IF-Spülen entspricht dem klassischen flächenbündigen Einbau.

## EDELSTAHL: EINBAU VON OBEN, FLACH AUFLIEGEND

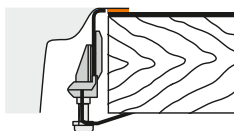

## EDELSTAHL: EINBAU FLÄCHENBÜNDIG

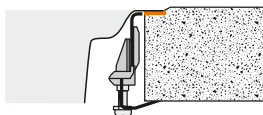

## FLÄCHENBÜNDIGER EINBAU

Beim flächenbündigen Verfahren erfolgt der Einbau der Spüle von oben. Hierfür gibt es spezielle Modelle, deren Rand besonders ausgeführt ist.

In die Arbeitsplatte wird ein umlaufender Falz gefräst. In diesen Falz wird Dichtstoff aufgetragen. Die Spüle wird in den Dichtstoff eingelegt und mit Halteelementen von unten an der Arbeitsplatte befestigt.

Keramikspülen werden mit Abstandshaltern ausgerichtet. Der Dichtstoff wird von oben in den Spalt eingespritzt.

Spannelemente sind nicht vorhanden.

## EDELSTAHL

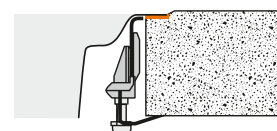

## SILGRANIT®

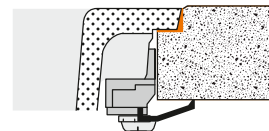

**Hinweis:** Fräsung kann je nach Modell von der Abbildung abweichen (0° statt wie dargestellt 15°). Bitte Ausschnitt-Daten unter [blanco.com](http://blanco.com) beachten.

## KERAMIK

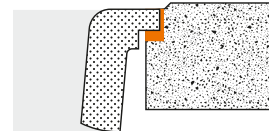



# MONTAGEBEISPIELE.

INDIVIDUELLE EINBAULÖSUNGEN IM DETAIL.



## UNTERBÜNDIGER EINBAU

Beim unterbündigen Verfahren erfolgt der Einbau der Spüle von unten. Die flächenbündigen Modelle von BLANCO eignen sich auch für den unterbündigen Einbau.

Bei Schichtstoff-Arbeitsplatten wird das Trägermaterial im Bereich des Ausschnitts von unten vollständig bis zur Deckschicht abgefräst.

Kleber wird auf den Spülenrand aufgetragen, der dann auf dem Laminat positioniert wird. Durch zusätzliches Aufbringen von Gusscharz auf der Unterseite ist die Spüle dauerhaft mit der Arbeitsplatte verbunden.

## SILGRANIT®

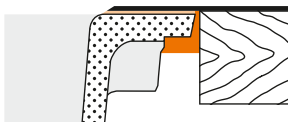

## MODUL ZWISCHENGEBAUT

Zwischengebaute Module ersetzen auf einer definierten Breite die Arbeitsplatte. Das Modul wird auf den Spülenunterschrank aufgelegt und mit Schrauben befestigt. Das Arbeitsplattenmaterial wird – je nach Planungssituation – rechts und links angelegt und mit einer Dichtungsschicht versehen.

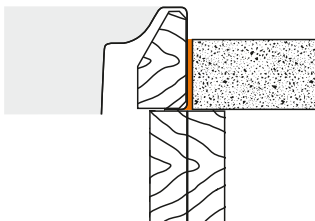

## UNTERBAU

Die speziellen BLANCO-Unterbaubecken können von unten in nicht wasserziehende Arbeitsplatten aus Naturstein oder Verbundwerkstoff eingebaut werden. Dünne Arbeitsplatten < 20 mm müssen zusätzlich unterfüttert werden. Zwischen Spülenrand und Arbeitsplatten-Unterkante wird eine Dichtungsschicht aufgebracht.

Mit speziellen Halteelementen wird die Spüle an der Arbeitsplatte befestigt. Zur Verschraubung in Arbeitsplatten aus Naturstein oder Verbundwerkstoffen dienen spezielle Dübel.

## EDELSTAHL: UNTERBAU-BECKEN

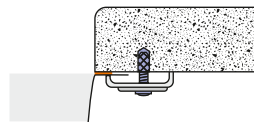

## SILGRANIT®: UNTERBAU-BECKEN

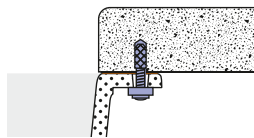

## KERAMIK: UNTERBAU-BECKEN

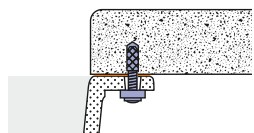

# FÜR DIE PERFEKTE HARMONIE.

BALANCE AM WICHTIGSTEN ORT ZU HAUSE.

## 1. Wählen Sie Ihre Spüle ohne Ablaufkomponenten



DIE SPÜLEN SIND IN FOLGENDEN SILGRANIT-FARBEN ERHÄLTlich:



## 2. Wählen Sie das passende InFino Ablaufsystem mit farbigen Komponenten



DIE KOMPONENTEN SIND IN DEN FOLGENDEN FARBEN ERHÄLTlich



## 3. Wählen Sie die passende Armatur oder das passende Wassersystem

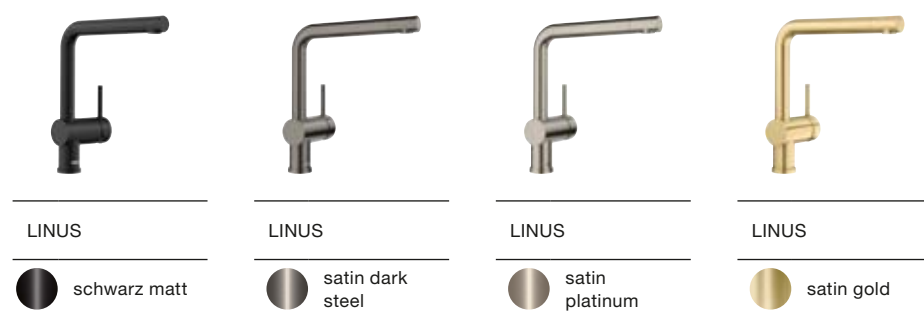







## 4. Genießen Sie farbliche Harmonie





# VIelfalt zum Nachrüsten.

IN ZWEI SCHRITTEN ZUR PASSENDEN ABLAUFFERNBEDIENUNG.

**SCHRITT 1: IDENTIFIKATION DES ABLAUFSYSTEMS:** Unterschied zwischen InFino- und Standard-Abflusssystem

INFINO-ABLAUFSYSTEM		STANDARD-ABLAUFSYSTEM	
			
			
InFino Manuell <b>ohne</b> Ablauferrnbedienung	InFino <b>MIT</b> Ablauferrnbedienung	Ablaufventil ohne Bowdenzug <b>ohne</b> Ablauferrnbedienung	Ablaufventil mit Bowdenzug <b>MIT</b> Ablauferrnbedienung
+		+	
<b>Nachrüstung einer Ablauferrnbedienung</b> Nachrüstset InFino 232459	<b>Kein Nachrüstset nötig</b> Direkt zu <b>SCHRITT 2</b> und ein Bedienelement auswählen	<b>Set zur Nachrüstung einer Ablauferrnbedienung</b> Artikelnummer abhängig von Spülentyp und Lieferdatum. Bestellen Sie bitte in unserem Online-Shop für Zubehör und Ersatzteile.	<b>Kein Nachrüstset nötig</b> Direkt zu <b>SCHRITT 2</b> und ein Bedienelement auswählen
			

**SCHRITT 2: AUSWAHL DER ABLAUFFERNBEDIENUNG:** Überprüfung der Kompatibilität anhand folgender Tabelle

ABLAUFFERNBEDIENUNG INFINO-ABLAUFSYSTEM				ABLAUFFERNBEDIENUNG STANDARD-ABLAUFSYSTEM		
Push Control*	LIVIA Zugknopf*	Zugknopf*	Drehbe- tätigung	LIVIA Zugknopf*	Zugknopf*	Drehbetätigung
						

## UMRÜSTUNG AUF MANUELLE BEDIENUNG

Kompatibel ausschließlich mit dem InFino-  
Abflusssystem

## MANUELLER INFINO-STOPFEN

121710



\*Erhältlich in verschiedenen Farben

# PLANUNGSHINWEISE

FÜR DIE PLANUNG VON BLANCO WASSERSYSTEMEN.



**Hot Heißwassersysteme und Filtersysteme:  
Mit einem BLANCO-Abfallsystem (SELECT II Compact)**



Abb. 1

**Ohne Abfallsystem**



**Sodasysteme: (z.B. BLANCO drink.soda EVOL-S):  
Mit einem BLANCO-Abfallsystem (SELECT II Combi)**

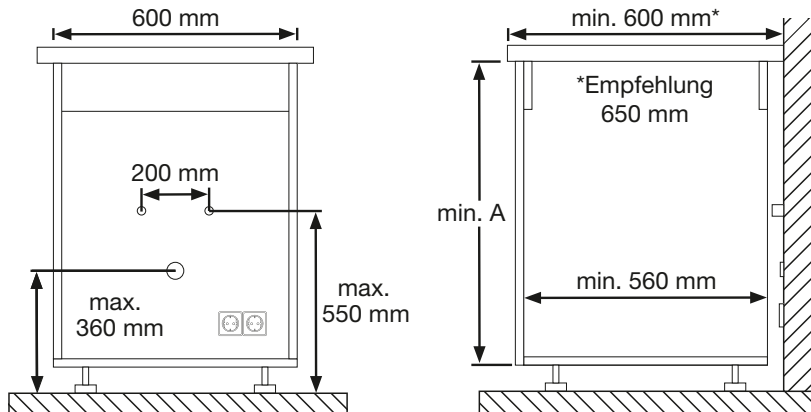
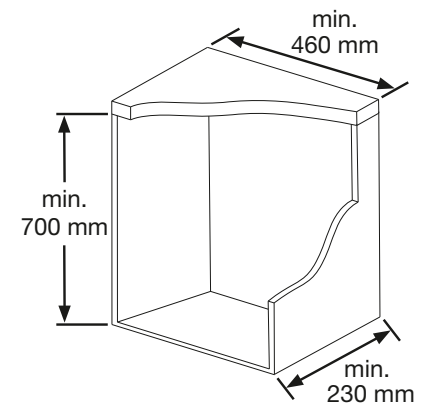
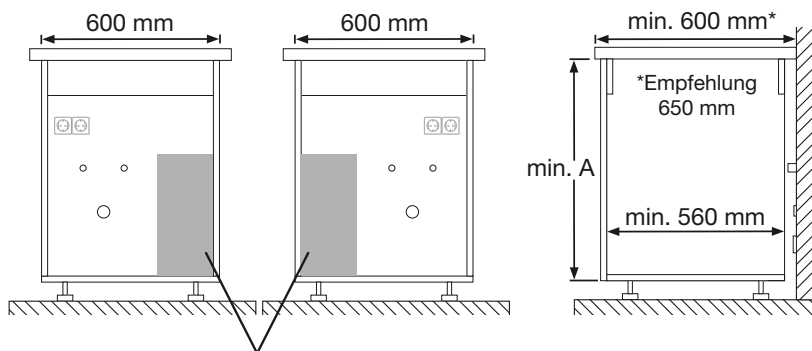

Die Unterschrank-Einheit kann wahlweise links oder rechts im Unterschrank positioniert sein.  
Keine Installationen (Wasseranschlüsse oder Steckdosen etc.) hinter der Untertisch-Einheit (200 x 440 mm).

Abb. 2

**Ohne Abfallsystem (Erforderlicher Bauraum für die Unterschrank-Einheit)**

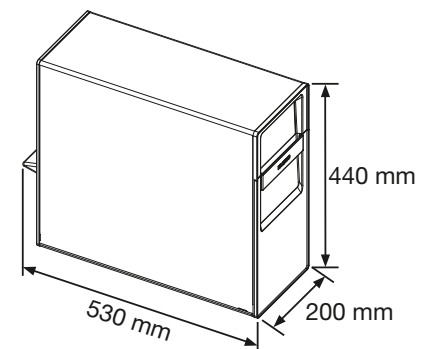

Das System benötigt trotzdem ein Mindestvolumen des Unterschranks für die warme Abluft oder alternativ ausreichend dimensionierte Lüftungsöffnungen, um einen dauerhaften Luftaustausch aus dem Unterschrank heraus zu gewährleisten.



**All-In-One-Systeme (z.B. BLANCO CHOICE):  
Mit einem BLANCO-Abfallsystem (SELECT II Combi)**

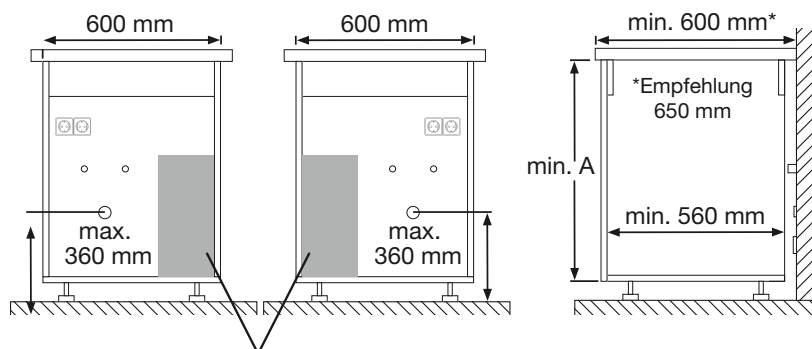

Die Unterschrank-Einheit kann wahlweise links oder rechts im Unterschrank positioniert sein.  
Keine Installationen (Wasseranschlüsse oder Steckdosen etc.) hinter der Untertisch-Einheit (200 x 440 mm).

Abb. 3

**Ohne Abfallsystem (Erforderlicher Bauraum für die Unterschrank-Einheit)**

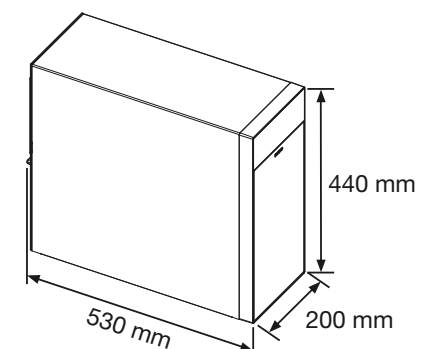

Das System benötigt trotzdem ein Mindestvolumen des Unterschranks für die warme Abluft oder alternativ ausreichend dimensionierte Lüftungsöffnungen, um einen dauerhaften Luftaustausch aus dem Unterschrank heraus zu gewährleisten.

# CHECKLISTE

## SPEZIELLE ANFORDERUNGEN UND HINWEISE FÜR DIE MONTAGE VON BLANCO WASSERSYSTEMEN:

### RECHTLICHER HINWEIS:

BLANCO empfiehlt, BLANCO Küchenarmaturen und Wassersysteme nur durch geschulte Fachkräfte installieren zu lassen. Fachkräfte im genannten Sinne sind:

- Handwerker, die technische Einrichtungen für Gas, Strom und Wasser in Gebäuden einbauen und betreuen.
- Fachbetriebe, die in ein Installateurverzeichnis eines Wasserversorgungsunternehmens eingetragen sind.
- Geschulte Küchenmonteure, die eine Zusatzqualifikation für „festgelegte Sanitär Tätigkeiten bei der Küchen- und Möbelmontage“ oder vergleichbares haben. Dabei ist sicherzustellen, dass die technischen Regeln der Trinkwasserinstallation DIN EN 806; DIN EN 1717 eingehalten werden.

### ALLGEMEINE ANFORDERUNGEN FÜR DIE MONTAGE VON BLANCO WASSERSYSTEMEN:

- Abwasseranschluss und Wasseranschlüsse warm und kalt (3/8“) sind vorhanden und entsprechen in der Lage den Abbildungen 1, 2 oder 3.
- Die Küche ist zum Montagetermin aufgebaut, die Spüle ist eingebaut.
- Für die Installation der Armatur in die Arbeitsplatte oder Küchenspüle ist eine Bohrung mit 35 mm Durchmesser erforderlich.

#### Tipp:

Laden Sie die Checkliste als interaktives PDF von [blanco.at/unit](http://blanco.at/unit) herunter.

**Für die BLANCO Wassersysteme muss die direkte Nutzung von folgender Anzahl an Schutzkontakt-Steckdosen im Unterschrank gewährleistet sein (220 - 240 V AC/50 Hz):**

GERÄT	STROMAUFNAHMEN	ANZAHL STECKDOSEN
drink.filter	0,5 A	1
Drink.hot TAMPERA	10 A	1
drink.hot EVOL-S Pro / Mono	10 A	2
drink.soda EVOL-S Pro	1,1 A	1
CHOICE.All	8,8 A	1

Der maximal zulässige Summenstrom der bauseits installierten Leitung/Sicherung ist zu beachten (Bspw. Drink.System + Spülmaschine o.ä.).

- Der Aufstellort ist dauerhaft frostfrei und die Raumtemperatur beträgt zwischen 16 – 43 °C.
- Die Größe des Unterschranks ist ausreichend entsprechend den Abbildungen 1, 2 oder 3.
- Die Unterschrankhöhe (A) ist mindestens 715 mm (Empfehlung 780 mm)
- Die Arbeitsplatte hat ein Mindesttiefe entsprechend den Abbildungen 1, 2 oder 3.

### Zusätzlich für BLANCO drink.systems (z.B. BLANCO Soda oder BLANCO CHOICE):

- Der Unterschrank besitzt das erforderliche Mindestvolumen entsprechenden den Abbildungen 1, 2 oder 3 und zusätzlich Lüftungsschlitze von mindestens 75 cm<sup>2</sup> oder alternativ ausreichend dimensionierte Öffnungen, um einen dauerhaften Luftaustausch aus dem Unterschrank heraus zu gewährleisten.
- Die Größe des Raums, in dem das System installiert beträgt mindestens 5 m<sup>2</sup>. Sollte der Raum eine geringere Deckenhöhe als 2 m besitzen, muss der Raum größer als 5 m<sup>2</sup> sein.
- Der maximale Mindestabstand zwischen Armatur und Unterschränkeinheit ist max. 80 cm.

**Hinweis:** Zur vollständigen Montage ist eventuell Anschlussmaterial zum Anschluss an den Siphon notwendig.

# QUALITÄT BIS INS DETAIL.

## BLANCO KÜCHENARMATUREN.

BLANCO Küchenarmaturen sind technisch auf dem neuesten Stand und unterliegen strengsten Qualitätskontrollen. Sollten dennoch Probleme auftreten, steht Ihnen der BLANCO-Service zur Verfügung.

### NACHRÜSTUNG STRAHLREGLERSET

Zahlreiche Armaturen wie zum Beispiel LINUS HD, LINUS-S HD oder auch CANDOR HD lassen sich mit dem Strahlregler mit Klar- und Perlstrahl für Hochdruck-Armaturen schnell und einfach nachrüsten. Vor dem Kauf des BLANCO-Strahlregler set empfehlen wir die Rückfrage zur Kompatibilität beim zuständigen technischen Kundendienst.

### VORTEILE DER STRAHLARTEN AUF EINEN BLICK

#### Klarstrahl

- Kristallklar
- Leise
- Spritzarm

#### Perlstrahl

- Luftdurchmischt
- Weich
- Kräftig

STRAHLREGLERSET mit Klar- und Perlstrahl für Hochdruck-Armaturen Art.-Nr. 521746



### MONTAGE UND PFLEGE – SICHERER EINBAU UND PERFEKTE PFLEGE

- Installation durch einen zugelassenen Fachmann empfohlen.
- Reinigung der Küchenarmaturen-Oberflächen nicht mit scharfen bzw. abrasiven Reinigungshilfen. Wir empfehlen DailyClean+ für eine schonende und gründliche Reinigung.
- Bei schwächer werdendem Wasserdurchfluss Strahlregler ausspülen.

Um die Armatur vor Verschmutzungen und Beschädigungen zu schützen (Undichtheit, geringere Wasserdurchflussmenge), ist der Einbau eines im Lieferumfang enthaltenen Schmutzsiebes zwischen Eckventil und Anschluss-Schlauch obligatorisch.

SCHMUTZFILTER-SIEB Art.-Nr. 118840



DAILYCLEAN+ Art.-Nr. 526305



### ANSCHLUSSSCHEMA



#### NIEDERDRUCK-KÜCHENARMATUREN

(drucklose Armaturen) sind mit drei Anschluss-Schläuchen ausgestattet. Ein Schlauch dient zum Anschluss an das Kaltwassernetz, die beiden anderen Schläuche werden am Boiler installiert.



Küchenarmatur mit Rohrauslauf

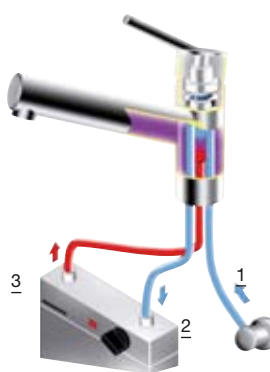

1 Kaltwasser-Anschluss 2 Kaltwasser



Küchenarmatur mit Schlauchbrause

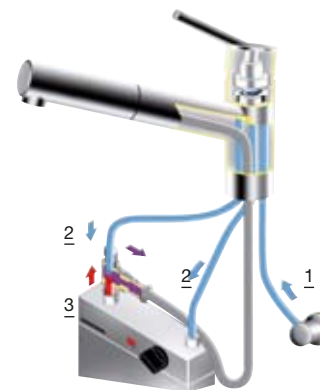

3 Warmwasser

# BLANCO STRAHLARTEN.

KLARSTRAHL UND PERLSTRAHL IM VERGLEICH.



Bei der Mehrzahl der Armaturen wird der kräftige, luftdurchmischte Perlstrahl als Standard eingesetzt. Der klare, ursprüngliche Wasserstrahl, der auch unter der technischen Bezeichnung „Laminarstrahl“ bekannt ist, wird bei BLANCO als „Klarstrahl“ bezeichnet.

Mit diesem Begriff wird das für den freien Wasserfluss Charakteristische hervorgehoben: Klarheit, Reinheit und sanfte Kraft. Liegen die Stärken des Perlstrahls in seiner Dynamik, überzeugt der Klarstrahl durch Natürlichkeit.

Kristallklar, geräusch- und spritzarm kennzeichnet den Klarstrahl hörbare Ruhe und sichtbare Sauberkeit. Sein leises, turbulenzarmes Fließbild minimiert Spritzwasser und Wasserzerstäubung. Das Ergebnis: weniger Wasserflecken, weniger Wischen, mehr Reinheit auf der Armatur und in der Spüle.

Im Vergleich zum geradlinigem und ruhigem Klarstrahl ermöglicht der wirbelförmige Perlstrahl, dank der Luftmischung, eine bessere Reinigung.

## ANGEBOT UND NACHRÜSTUNG

BLANCO stattet aktuell PANERA-S und die AVONA-Familie mit Klarstrahl aus. Zahlreiche Armaturen wie zum Beispiel LINUS HD, LINUS-S HD oder auch CANDOR HD lassen sich mit dem Strahlregler-set mit Klar- und Perlstrahl für Hochdruck-Armaturen (Art.-Nr. 521746) schnell und einfach nachrüsten. Vor dem Kauf des BLANCO-Strahlregler-set empfehlen wir die Rückfrage zur Kompatibilität beim zuständigen technischen Kundendienst.

VORTEILE DER STRAHLARTEN AUF EINEN BLICK:

### Klarstrahl

- Kristallklar
- Leise
- Spritzarm

### Perlstrahl

- Luftdurchmisch
- Weich
- Kräftig

STRAHLREGLERSET  
mit Klar- und Perlstrahl für  
Hochdruck-Armaturen  
Art.-Nr. 521746



# UMWELT UND NACHHALTIGKEIT

INFORMATION ZUR VERORDNUNG (EG) NR. 1907/2006 (REACH).



## NACHHALTIGKEITS- UND MANAGEMENT SYSTEM

Seit fast 100 Jahren ist die Marke BLANCO für hochwertige, langlebige Produkte bekannt, die den Alltag in der Küche komfortabler machen. Dabei haben der effiziente und schonende Umgang mit Ressourcen und richtungsweisende Qualitätsstandards auf Premium-Niveau eine extrem hohe Priorität. Nachhaltigkeit in all ihren Facetten ist bei BLANCO seit langem ein fester Bestandteil der Unternehmenskultur und in der gesamten Wertschöpfungskette fest verankert. Es ist unser erklärtes Ziel, eine wirtschaftlich erfolgreiche Entwicklung mit der Übernahme von ökologischer und sozialer Verantwortung zu verbinden.

Das global ausgerichtete BLANCO Management System stellt durch definierte Prozesse und Richtlinien die Erfüllung der Kundenanforderungen sowie der relevanten Gesetze und Normen weltweit sicher. Wir entwickeln es ständig gemäß unseren eigenen Prioritäten weiter, damit es das BLANCO-Geschäftsmodell optimal unterstützt und unseren Anspruch an exzellente Produkt- und Servicequalität unterstreicht. Wir betreiben und zertifizieren das Energiemanagementsystem nach ISO 50001 innerhalb der BLANC & FISCHER Familienholding. Durch eine noch stärkere Vernetzung innerhalb der BLANC & FISCHER Familienholding werden in Zukunft die Nachhaltigkeitsaktivitäten in der gesamten Unternehmensgruppe intensiviert und konkrete Nachhaltigkeitsziele in der Unternehmensstrategie verankert – aus Verantwortung für Umwelt und Gesellschaft, aber auch für unsere Kunden, Partner und Mitarbeiter.

## INFORMATION ZUR VERORDNUNG (EG) NR. 1907/2006 (REACH).

Die VERORDNUNG (EG) Nr. 1907/2006 DES EUROPÄISCHEN PARLAMENTS UND DES RATES (REACH) vom 18. Dezember 2006 regelt die Registrierung, Bewertung, Zulassung und Beschränkung chemischer Stoffe innerhalb der EU. Sie enthält auch Bestimmungen zur Weitergabe von Stoffinformationen innerhalb der Lieferkette. Besonders besorgniserregende Stoffe werden in der SVHC (Substances of very high Concern) Kandidatenliste der Europäischen Chemikalienagentur (ECHA) geführt (<https://echa.europa.eu/de/candidate-list-table>).

Die REACH Verordnung wurde mit dem Ziel erlassen, Menschen und die Umwelt vor Gefahren und Risiken, die von chemischen Stoffen ausgehen können, besser zu schützen. Unsere daraus resultierenden Verpflichtungen nehmen wir sehr ernst.

In engem Kontakt zu unseren Lieferanten erfolgt die regelmäßige Abfrage und Bestätigung zur Einhaltung der Vorgaben der Verordnung (EG) Nr. 1907/2006 (REACH). Kontinuierliche, interne Prüfungen belegen dies zusätzlich. Zudem sind die Anforderungen der REACH-Verordnung verbindliche Vorgaben für die Entwicklung und Freigabe unserer Produkte.

Gemäß Artikel 33 der Verordnung (EG) Nr. 1907/2006 (REACH) teilen wir mit, dass unsere Produkte regelmäßig auf die Stoffe der SVHC Kandidatenliste der ECHA überprüft werden. Falls im Rahmen dieser Prüfungen Stoffe gefunden werden, die die zulässigen Mengenanteile überschreiten, informieren wir unsere Kunden entsprechend. Unsere Armaturen erfüllen alle Anforderungen der EG-Trinkwasserrichtlinie.

Unsere Ablaufgarnituren erfüllen alle Anforderungen zur sicheren Verwendung an unseren Küchenspülen. Gemäß der REACH-Verordnung sind wir verpflichtet, darauf hinzuweisen, dass unsere Armaturen, Spülmittelspender und Abfallsysteme sowie Wassersysteme Produkte mit Legierungen enthalten, deren Bleigehalt (EG-Nummer: 231-100-4, CAS-Nummer: 7439-92-1) den festgelegten Anteil von 0,1% überschreitet.



# IHR BLANCO PLUS.

DIE VIELEN SERVICE-VORTEILE AUF EINEN BLICK.



## Optimale Erreichbarkeit des Vertriebszentrums:

- Montag bis Donnerstag von 8:00-12:00 und 13:00-17:00 Uhr
- Freitag von 8:00-12:30 Uhr
- **Tel. +43 1 278 28 23**



## Lieferung meist innerhalb von 3-4 Werktagen

- Sie entscheiden, wie schnell Sie die Artikel wollen



## Technischer Kundendienst:

- Mo – FR  
8:00-12:00 und 13:00-17:00 Uhr  
Fr 8:00-12:30 Uhr
- Notdienst  
(außerhalb der Geschäftszeiten)  
+43 664 240 60 44
- Online-Shop für Zubehör und Ersatzteile
- **Tel. +43 1 278 28 23**

Feste Ansprechpartner im Innen- und Aussendienst.

BLANCO unterstützt Sie durch konsequentes Qualitätsmanagement, zuverlässigen **Lieferservice** und einen flächendeckenden **Kundendienst**.

Das ist gelebte Partnerschaft mit den vielen Vorteilen, die nur eine Premiummarke bieten kann.

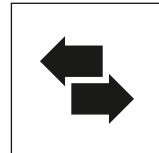

## Einsatz von EDI:

- Schneller und zuverlässiger Datentransfer
- Standardisierter Austausch auftragsbezogener Daten
- Zeit- und kostensparend

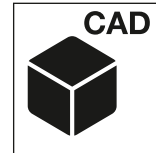

## Datenservice:

- Alle Ausschnittsdaten in CAD-gerechten Formaten im Internet-Download:  
[www.blanco.at](http://www.blanco.at)
- Bilddaten für Druck und Internet unter Berücksichtigung der Urheberrechte BLANCO

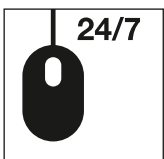

## Ersatzteile einfach und schnell bestellen:

- Ersatzteilbestellung direkt im Online-Shop für Zubehör und Ersatzteile:  
[www.blanco.at](http://www.blanco.at)
- Ersatzteilgarantie – bis 10 Jahre nach Auslieferung eines Modells



## Händlerportal: individuelle Online-Informationen

- Ausschnittsdaten im Download
- Online-Shop für Zubehör und Ersatzteile
- Auftragsüberblick
- Verfügbarkeitsprüfung
- jederzeit verfügbar 24 h / 7 Tage
- Ansicht auch für mobile Endgeräte geeignet
- Download von technischen Zeichnungen und Bilddaten, sowie Produktattributen, über das "Produkt Daten Export" möglich



**Für den fachgerechten Einbau von BLANCO Spülen, Armaturen und Abfallsystemen empfehlen wir die Ausführung durch einen Fachbetrieb.**

# IHRE ANSPRECHPARTNER.

KOMPETENT UND IMMER FÜR SIE DA.

## VERKAUF INNENDIENST



**Florian Weiss**  
DW 34  
florian.weiss@blanco.at



**Claudia Koller**  
DW 11  
claudia.koller@blanco.at

## VERKAUFAUSSENDIENST



**Wolfgang Raffer**  
Kärnten, Steiermark,  
Osttirol, südl. Burgenland  
(OP, OW, GS, JE),  
südl. Niederösterreich  
(WN, WB, NK)  
MOBIL: +43 664/419 12 69  
wolfgang.raffer@blanco.at



**Jakob Göltl**  
Vertriebsleiter  
Wien, Niederösterreich  
ausg. Bezirke  
(WN, WB, NK),  
nördl. Burgenland  
(E, EU, ND, MA)  
Mobil: +43 664/445 32 05  
jakob.goeltl@blanco.at

## GESCHÄFTSFÜHRUNG



**Thomas Hafner**  
thomas.hafner@blanco.at

## ASSISTENZ



**Julia Braun**  
DW 12  
julia.braun@blanco.at



**Monika Grundtner**  
DW 19  
monika.grundtner@blanco.at



**Beate Gneist**  
DW 33  
beate.gneist@blanco.at



**Markus Neuner**  
Tirol, Vorarlberg, Salzburg  
Mobil: +43 664/425 88 92  
markus.neuner@blanco.at



**Florian Piribauer**  
Oberösterreich  
westl. NÖ  
(GD,ZT,WT,AM,SB, HO, ME)  
Mobil: +43 664/932 16 641  
florian.piribauer@blanco.at

## KUNDENDIENST



**Peter Schiesswohl**  
Kundendienst  
DW 14  
peter.schiesswohl@blanco.at



**Bernhard Kubu**  
Techniker

## BUCHHALTUNG



**Florian Leitner**  
Vertriebsleiter, Key Account  
Management  
DW 37  
Mobil: +43 664/882 61 297  
florian.leitner@blanco.at



**Matthias Weiss**  
DW 20  
matthias.weiss@blanco.at

## MARKETING

DW 29

Telefon +43 1 278 28 23

**Allgemeine Anfragen:** office@blanco.at  
**Bestellungen:** bestellung@blanco.at

**Ersatzteile:** ersatzteile@blanco.at  
**Kundendienst:** kundendienst@blanco.at

# UNSER BLANCO TEAM VOR ORT

## IMMER FÜR SIE DA

Das Sales- und Kundendienstteam in unseren Vertriebsbezirken freut sich auf Ihre Kontaktaufnahme. Wir garantieren schnelle und direkte Problemlösung ohne Umwege. Sie vermissen eine Produktinformation oder haben Fragen zu Lieferzeiten? Sprechen Sie uns an. Sie sind sich nicht sicher, in welcher Region Sie sind? Dann helfen Ihnen die Kollegen am anderen Ende gerne weiter.

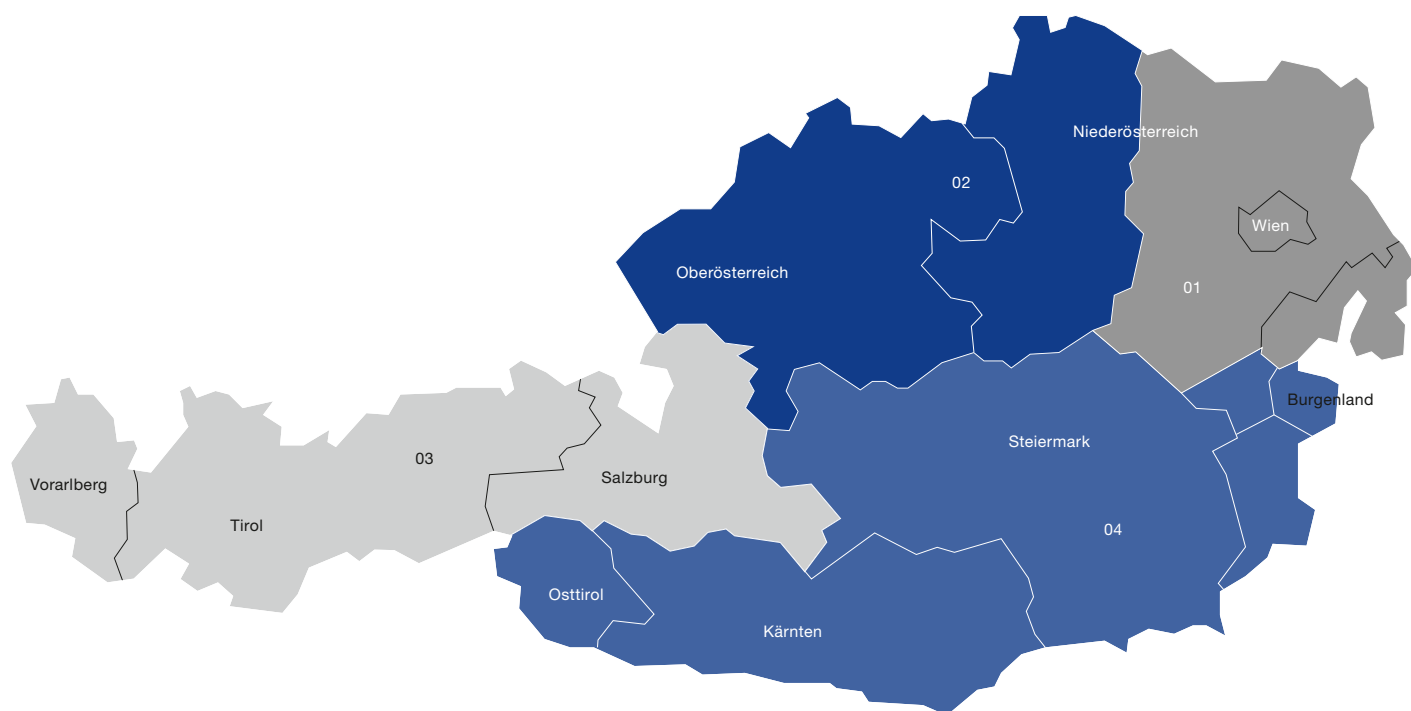

### IHR ANSPRECHPARTNER NACH REGIONEN

● <b>Wien, Niederösterreich (ausgenommen West- und Süd-Niederösterreich), Nördliches Burgenland (ND, E, EU, MA)</b> Außendienst: Jakob Göttl	T: +43 664/445 32 05 jakob.goettl@blanco.at
● <b>Oberösterreich, westliches Niederösterreich (GD, ZT, WT, AM, SB, HO, ME)</b> Außendienst: Florian Piribauer	T: +43 664/932 16 641 florian.piribauer@blanco.at
● <b>Tirol, Vorarlberg, Salzburg</b> Außendienst: Markus Neuner	T: +43 664/425 88 92 markus.neuner@blanco.at
● <b>Kärnten, Steiermark, Osttirol, südliches Niederösterreich (WN, NK, WB), südliches Burgenland (OP, OW, GS, JE)</b> Außendienst: Wolfgang Raffer	T: +43 664/419 12 69 wolfgang.raffer@blanco.at



## SO ERREICHEN SIE UNSER ZENTRALES BLANCO TEAM

### VERTRIEBSZENTRUM ÖSTERREICH

---

BLANCO AUSTRIA KÜCHENTECHNIK GMBH  
Ignaz-Köck-Straße 11  
A-1210 Wien  
Telefon +43 1 278 28 23  
office@blanco.at  
blanco.at

**UNSER VERTRIEBSZENTRUM  
ist Montag–Donnerstag von  
8 Uhr–12 Uhr und von 13 Uhr–17 Uhr  
und Freitag von 8–12.30 Uhr  
erreichbar.**

### TECHNISCHER KUNDENDIENST

---

KUNDENDIENST  
Telefon +43 1 278 28 23  
Mobil +43 664 240 60 44  
(außerhalb der Geschäftszeiten)  
kundendienst@blanco.at

ERSATZTEILE  
Telefon +43 1 278 28 23  
ersatzteile@blanco.at

Unseren Online-Ersatzteilkatalog finden  
Sie unter: [www.blanco.at](http://www.blanco.at)

### SCHAURAUUM IN WIEN

---

Besuchen Sie den BLANCO Schauraum  
in unserem Vertriebszentrum in Wien  
und überzeugen Sie sich vor Ort  
von unseren hochwertigen Produkten.  
Von Montag–Donnerstag von  
8 Uhr–12 Uhr / 13–16.30 Uhr und am  
Freitag von 8 Uhr–12 Uhr werden Sie von  
unserem Innendienstteam kompetent und  
charmant beraten. Der Verkauf erfolgt  
ausschließlich über den qualifizierten Fach-  
handel.

### 24H ONLINESHOP

---

[www.blanco.at](http://www.blanco.at)