

BLANCO

UNIT VERKAUFSUNTERLAGE 2025

BLANCO.AT

INTEGRIERTE LÖSUNGEN FÜR DEN
WASSERPLATZ IN DER KÜCHE

BLANCO UNIT – ARMATUR,
SPÜLE UND ABFALLSYSTEM



INHALTSVERZEICHNIS

NEUE MARKENIDENTITÄT	4–5
-----------------------------	------------

100 JAHRE BLANCO	6–7
-------------------------	------------

OBERFLÄCHEN UND FARBEN	8–13
-------------------------------	-------------

EINBAULÖSUNGEN	14–15
-----------------------	--------------

BLANCO UNIT	16–17
--------------------	--------------

BLANCO INSPIRATION	18–19
---------------------------	--------------

SILGRANIT BECKEN	20–37
INTEGRIERT/EINBAU VON OBEN	20–26
UNTERBAU	27–33
FLÄCHENBÜNDIG	34–37

SILGRANIT BECKEN FÜR FARBIGE KOMPONENTEN	38–42
INTEGRIERT/EINBAU VON OBEN	39
UNTERBAU	40–42
AB- UND ÜBERLAUFSETS	42

EDELSTAHL BECKEN	43–80
MIT ARMATURENBANK	43–53
INTEGRIERT/EINBAU VON OBEN	
UNTERBAU	54–67
OHNE ARMATURENBANK	
FLÄCHENBÜNDIG	68–80

KERAMIK BECKEN/MODULE	81–84
INTEGRIERT/EINBAU VON OBEN	81
MODULE	82
UNTERBAU	83–84

SILGRANIT SPÜLEN	85–106
INTEGRIERT/EINBAU VON OBEN	85–99
Eckspülen 900x900 mm	85
Unterbau 800 mm	86
Unterbau 600 mm	86–93
Unterbau 500 mm	93–95
Unterbau 450 mm	95–99
Unterbau 400 mm	99
FLÄCHENBÜNDIG	100–106
Eckspülen 900x900 mm	100
Unterbau 600 mm	100–103
Unterbau 500 mm	104–105
Unterbau 450 mm	105–106

EDELSTAHL SPÜLEN	107–123
Eckspülen 900x900 mm	107–108
Unterbau 900 mm	108
Unterbau 800 mm	108–109
Unterbau 600 mm	110–116
Unterbau 500 mm	116–118
Unterbau 450 mm	118–123
Unterbau 400 mm	123

MULTI FRAME II & DRINK.SYSTEMS	125–137
MULTI FRAME II	126–127
CHOICE ICONA + CHOICE.ALL	128
DRINK.SODA EVOL-S PRO	129
DRINK.HOT EVOL-S PRO	130
DRINK.FILTER EVOL-S PRO	130
DRINK.HOT EVOL MONO	131
DRINK.HOT TAMPERA	131
ZUBEHÖR	132–133
PLANUNGSHINWEISE	134–137

KÜCHENARMATUREN	138–156
FILTERARMATUREN	138–139
ALTA II	142
AMBIS	146–147
AVONA	141
CANDOR	147
CARENA	143–144
CATRIS	138, 143
CULINA	139–140
DARAS	152
FONTAS II	138–139
JANDORA	148
JURENA	144
KANO	148–149
LANORA	147
LINEE	140
LINUS	145–146
LIVIA	141
MIDA	149–150
MILA	150
MILI	151
PANERA	139
SONEA	143
TRADON	143
VIU	145
VONDA	141
WEGA	151–152
VORFENSTERARMATUREN	153–156

SPÜLMITTELSPENDER	157
--------------------------	------------

ABFALLSYSTEME	158-168
SELECT II FÜR FRONTMONTAGE	158-160
FLEXON II FÜR AUSZÜGE	161-163
BOTTON HINTER DREHTÜREN	164
SOLON – EINBAU APL	164
SINGOLO	165
ZUBEHÖR	165-168

ZUBEHÖR	170-177
BEDIENELEMENTE	170
SICHTTEILE	171
PFLEGEMITTEL	172
SPÜLENZUBEHÖR	173
GESCHIRRKORB	174
SCHNEIDBRETTER	174
ROHR UND SIFON	174
ARMATURENZUBEHÖR	175-176
LOCHWERKZEUG	176
KITCHEN ACCESSOIRES	177

SILGRANIT
BECKEN

FARBIGE
KOMPONENTEN

EDELSTAHL
BECKEN

KERAMIK
BECKEN

SILGRANIT
SPÜLEN

EDELSTAHL
SPÜLEN

MULTI FRAME &
DRINK.SYSTEMS

KÜCHEN-
ARMATUREN

ABFALL-
SYSTEME

ZUBEHÖR

YOU'VE
GOT
THE
CH*ICE

DIE NEUE BLANCO MARKENIDENTITÄT

Mit dem neuen Erscheinungsbild verleihen wir unserer Marke und dem Konzept der BLANCO UNIT mehr **KLARHEIT, SICHTBARKEIT UND AUFMERKSAMKEIT.** So sorgen wir für eine stärkere Differenzierung sowohl im Handel als auch in der Öffentlichkeit.

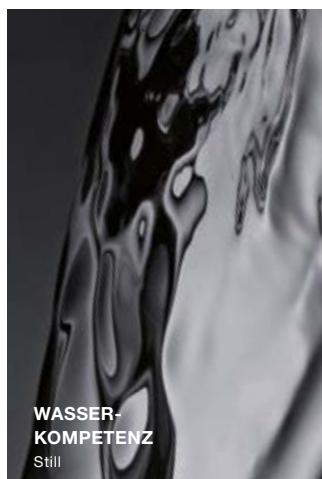

WASSER-
KOMPETENZ
Still



BLANCO
CULINA-S II



SELECT II
40-2 COMBI



WASSER-
KOMPETENZ
Sprudelnd

SEIT 100 JAHREN DENKEN WIR DEN WASSERPLATZ DER KÜCHE NEU.



1

Eine Idee führt uns seit der Gründung unseres Unternehmens im Jahr 1925 zu immer neuen Innovationen: Den zentralen Ort in der Küche zu einem Ort zu machen, der auf die Wünsche der Menschen zugeschnitten ist. Wo Form und Funktion zu einer Einheit werden – und die Küchenarbeit Freude bereitet.

Auch wenn wir mit unermüdlichem Pioniergeist und bahnbrechenden Lösungen den Küchenwasserplatz immer wieder neu erfinden: Das Versprechen der Marke BLANCO bleibt unverändert bestehen. Mit unserem ganzheitlich gedachten Angebot gewinnen unsere Kundinnen und Kunden tagtäglich ein Stück mehr Lebensqualität. Und auch Ihnen – unseren Handelspartnerinnen und Handelspartnern – bieten wir mit einem konsequent auf die Unterstützung Ihrer Verkaufsaktivitäten ausgerichteten Service-Angebot einen echten Mehrwert.

In diesem Sinne freuen wir uns, Ihnen anlässlich unserer 100-jährigen Erfolgsgeschichte neben unserem breitgefächerten Portfolio mit unseren Jubiläums-UNITs ein besonderes Highlight anbieten zu können: Hoch attraktive Konfigurationen, die all das vereinen, wofür BLANCO steht.



2

BLANCO VERBINDET TRADITION UND INNOVATION

- Deutsches Familienunternehmen
- Pionier in der unermüdlichen Verbesserung des Küchenwasserplatzes
- Einzigartige Expertise seit 100 Jahren
- Innovative, modulare aufeinander abgestimmte Produkte und Services
- Breites Portfolio an Premium-Produkten
- Qualitätsanspruch "Made in Germany"
- Konsequent auf Handel und Endkonsumenten ausgerichtet
- Vielfach ausgezeichnet für Design, Materialien und Innovationen

1/2

Von zahlreichen Innovationen geprägt: Der Weg vom ersten Herdwasserschiff (1) bis zur BLANCO UNIT (2).

19
25
|
20
25

1925

beginnt Heinrich Blanc mit der Serienfabrikation von Herdwasserschiffen. Schneller und zuverlässiger als die Konkurrenz, verschafft er Blanc & Co einen uneinholbaren Vorsprung.

1951

entdeckt der visionäre Unternehmensgründer den rostfreien Edelstahl als idealen Werkstoff für die Küche und bringt ein Jahr später die erste Spüle aus Nirosta auf den Markt.

1962

feiert der Sink Dish Washer Premiere – ein Spültisch mit integrierter Spülmaschine.

1981

vermarktet BLANCO als erstes Unternehmen in der Branche weltweit Spülen aus Verbundwerkstoff: Silacron.

1985

erblickt die BLANCOMULTI BOX das Licht der Welt: Die erste, direkt mit der Spüle verbundene Abfalllösung.

2001

realisiert BLANCO mit dem Axen-Konzept den ergonomischen Wasserplatz. Das Schneidebrett ist entlang der Bewegungsachse verschiebbar und sorgt in Kombination mit cleverem Zubehör für einen fließenden Arbeitsablauf.

2017

BLANCO markiert mit den Smart-Armaturen den Beginn der Ära der drinksysteme mit integriertem Wasserfilter, Heißwassersystem, Sensoren oder Messbecherfunktion.

2020

etabliert BLANCO mit dem ETAGON Konzept eine neue Dimension an Funktionalität: eine Stufe, zwei Schienen, drei Funktionsebenen.

Im gleichen Jahr vollendet BLANCO mit der Einführung der BLANCO UNIT das Prinzip der Systemlösung: Alle Komponenten des Wasserplatzes sind nahtlos aufeinander abgestimmt.

2022

revolutioniert der BLANCO Multi Frame als Komplettsystem Planung und Einbau der BLANCO UNIT.

2023

Das 6-in-1 Wassersystem BLANCO CHOICE setzt einen neuen Standard in der individuellen Veredelung von Trinkwasser. Die UNIT-App erweitert das ganzheitliche Prinzip der BLANCO UNIT um die digitale Dimension.

100
1925 2025

OBERFLÄCHEN UND FARBEN

FÜR BLANCO SPÜLEN UND BECKEN.

EDELSTAHL



Edelstahl Dark Steel



Edelstahl Bürstfinish



Edelstahl Durinox



Edelstahl
Naturfinish



Edelstahl Seidenglanz

SILGRANIT® FARBPALETTE



schwarz



weiß



anthrazit



softweiß



felsgrau



tartufo



vulkangrau



cafe

KERAMIK FARBPALETTE



schwarz



kristallweiß glänzend



basalt



magnolia glänzend

SYMBOLE FÜR SPÜLEN UND BECKEN.



Einbau von oben



Flächenbündiger
Einbau



IF-Flachrand



Unterbau

OBERFLÄCHEN UND FARBEN

OBERFLÄCHEN UND FARBEN FÜR BLANCO KÜCHENARMATUREN.

METALLISCHE OBERFLÄCHE



EDELSTAHL

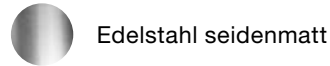
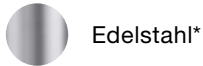

PVD

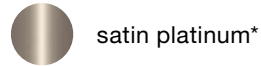
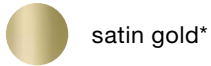
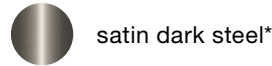

SONDERFARBE

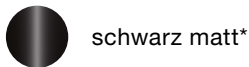

* auch verfügbar für BLANCO Komponenten

SILGRANIT-LOOK



SILGRANIT-LOOK ZWEIFARBIG

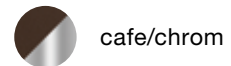
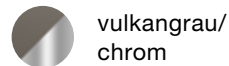
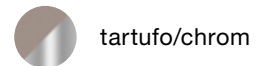
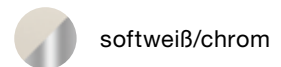
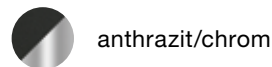
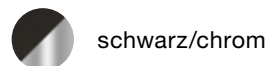

SYMBOLE FÜR ARMATUREN UND WASSERSYSTEME.



Filter



Umschaltbare
Brause



Messbecher-
funktion



Variante in Nieder-
druck erhältlich



Rohr-
auslauf



Senso



Vorfenster-
armatur



Herauszieh-/ abnehmbare
Brause bzw. Auslauf



Stromversorgung



Hebel
links

FÜR KÜCHENTRÄUME AUS EDELSTAHL, SILGRANIT UND KERAMIK.

DAS ZEICHNET ALLE BLANCO MATERIALIEN AUS:

- OPTISCH UND HAPTISCH HOCHWERTIG:
hervorragende Werkstoffe
- PFLEGELEICHT:
Wasser- und schmutzabweisende
Oberflächen
- LICHTBESTÄNDIG, SÄURE-
UND HITZERESISTENT*:
Dauerhaft schön und langlebig
- HYGIENISCH REIN:
Sämtliche Materialien sind
lebensmittelecht
- GEPRÜFTE QUALITÄT:
höchste Produktionsstandards und
Qualitätsanforderungen

* bei haushaltsüblichem Gebrauch

Ob **EDELSTAHL**, **SILGRANIT** oder **KERAMIK** den Küchentraum vervollständigt, ist Geschmacksache. So unterschiedlich die Werkstoffe in ihrem Look und der Haptik sind – sie verfügen allesamt über beste Eigenschaften. Das gilt auch für unsere Armaturen, die bis in die kleinste Komponente von höchster Qualität sind.

EDELSTAHL

DURINOX

DARK STEEL

SEIT 1951 VON UNS PERFEKTIONIERT: EDELSTAHL.

Als Pionier in der Verwendung von Edelstahl verfügen wir über eine einzigartige Expertise in der Verarbeitung des robusten, vielseitig einsetzbaren Materials. Unsere Edelstahlspülen sind nicht zufällig bei Küchenplanerinnen und Küchenplanern höchst beliebt. Sie bestechen durch einen zeitlos klassischen Look und passen sich mit ihrer neutralen Farbgebung in jedes Küchenumfeld ein. Zudem stehen sie in unterschiedlichen Beckenradien, Tiefen und Geometrien zur Verfügung. Sie halten Druck aus und federn ihn sogar ein wenig ab, was dem kostbaren Porzellan das Leben retten kann. BLANCO Edelstahlspülen sind mit verschiedenen Oberflächenveredelungen erhältlich und geben so jedem Wunsch den letzten Schliff. Allen gleich ist, dass wir ausschließlich Edelstahl von höchster Qualität verwenden, an den wir höhere Maßstäbe anlegen, als es die Edelstahl-Norm verlangt.

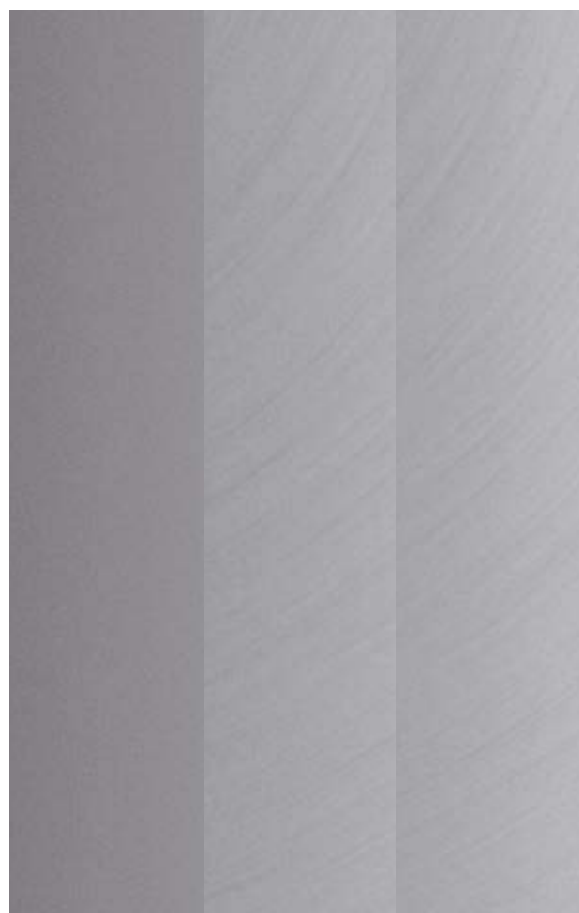

1 Naturfinish 2 Bürstfinish 3 Seidenglanz

4 Durinox
5 Dark Steel

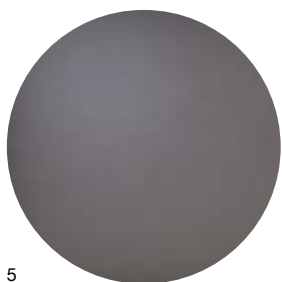

Neben klassischem Edelstahl in Naturfinish, Bürstfinish und Seidenglanz bieten wir zwei weltweit einzigartige Materialvarianten an.

DURINOX

Härter als hart. Schöner als schön. Hinsichtlich Optik und Haptik stellt die eindrucksvolle, eigens in unserer Manufaktur entwickelte Edelstahloberfläche eine absolute Besonderheit in der Küche dar. Durinox hebt sich durch eine samtmatte, homogen gestrahlte Oberflächenstruktur hervor. Zudem zeigt sich der speziell gehärtete Werkstoff deutlich resistenter gegenüber Kratzern. Fingerabdrücke sind weniger stark sichtbar und besonders leicht zu entfernen.

DARK STEEL

Typisch Edelstahl. Nur ganz anders. Unsere Becken in Dark Steel Ausführung weisen alle Vorzüge von Edelstahl auf. Und setzen sich durch einen puristischen Look ab. Dark Steel ist keine Beschichtung, die sich leicht abnutzt. Sondern das Ergebnis eines komplexen, mehrstufigen Verfahrens, das dazu führt, dass sich die Farberscheinung des Materials

in eine samtig schimmernde, dunkelgraue Oberfläche verändert. Dark Steel ergänzt optimal moderne, dunkle Küchen, bildet aber auch einen anspruchsvollen Kontrast zu intensiven Farben. Trotz des außergewöhnlichen Looks gewährleisten Becken in Dark Steel einen unbeschwernten Gebrauch: Licht- und farbbeständig, leicht zu reinigen und weniger empfindlich gegenüber Kratzern. Kurz: Der Inbegriff von besonderer Qualität und Haptik – und vor allem ein echter Blickfang.

MERKMALE VON BLANCO EDELSTAHL-SPÜLEN:

- Zeitloser Look und neutrale Farbgebung: passt sich jeder Küchengestaltung an
- Verschiedene Finishes mit optischen und funktionalen Unterschieden: für jeden Geschmack
- Porenlose Oberfläche: hygienisch und leicht zu reinigen



SILGRANIT

Silgranit – das Original von BLANCO – wird überall auf der Welt wegen seines Designs und der ausgewogenen Farbpalette geschätzt. Mit ihrem ganz besonderen Charakter bringt eine Silgranit-Spüle mühelose Eleganz in jede Küche.

SILIGRANIT SOFT WHITE

Leicht zu lieben. Leicht zu pflegen. BLANCO Spülen aus Silgranit erfreuen sich größter Beliebtheit, weltweit. Aus gutem Grund: Ein moderner Look sowie eine samtig-steinige Haptik begeistern die Sinne – ob beispielsweise in elegantem Tartufo oder tiefem, intensivem Schwarz. Das patentierte Material aus bis zu 80 Prozent Quarzsand – dem härtesten Bestandteil von Granit – zeigt sich unbeeindruckt von alltäglichen Belastungen und ist kratzunempfindlich. Silgranit ist wie jede unserer Oberflächen lebensmittelecht, hitzebeständig*, wasserabweisend und dauerhaft schön. Mit einer ausgewogenen Farbpalette und unterschiedlichen Designs und Größen ist sichergestellt, dass sich eine Silgranit-Spüle mit einer Vielzahl an Küchenstilen und -Farben kombinieren lässt.

MERKMALE VON BLANCO SILGRANIT-SPÜLEN:

- **GROSSE FARBPALETTE:**
Harmoniert mit einer Vielzahl an Küchenstilen
- **VIELFÄLTIGE MÖGLICHKEITEN FARBLICHER KOMBINATIONEN:**
Ton-in-Ton mit Armaturen im Silgranit-Look oder kontrastreich mit Armaturen in metallischer Oberfläche.
- **SAMTIG-STEINIGE OBERFLÄCHE:**
Angenehme Haptik
- **VIELFÄLTIGE DESIGNS UND GRÖSSEN FÜR UNTERSCHIEDLICHE SCHRANKGRÖSSEN UND EINBAUVARIANTEN (I, U, F):**
große Planungsfreiheit
- **WIDERSTANDSFÄHIG GEGEN HAUSHALTSÜBLICHE BELASTUNGEN:**
Dauerhaft schön
- **PATENTIERTE SCHUTZFORMEL „HYGIENE + PLUS“:**
Bakterienwachstum wird gehemmt

* nach DIN EN 13310

- 1 Schwarz
- 2 Anthrazit
- 3 Felsgrau
- 4 Vulkangrau
- 5 Weiß
- 6 Softweiß
- 7 Tartufo
- 8 Cafe

- 1
- 2
- 3
- 4
- 5
- 6
- 7
- 8

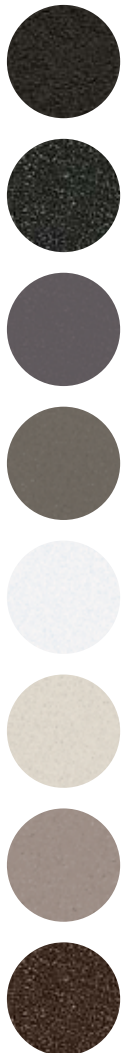

KERAMIK

Aus Ton und Feuer geformt, hat Keramik eine lange Tradition als Küchenmaterial. Und in jeder Küche eine glänzende Zukunft vor sich.

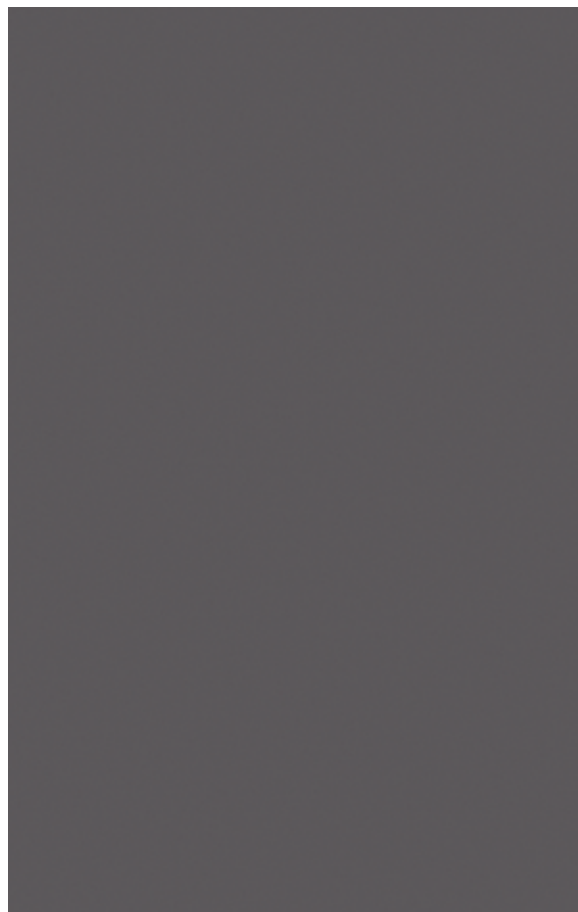

KERAMIK BASALT

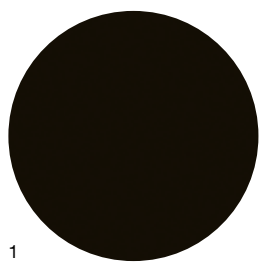

1

- 1 Schwarz
- 2 Basalt
- 3 Magnolia glänzend
- 4 Kristallweiß glänzend

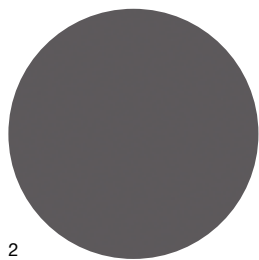

2



3



4

Natürlich schön.

Besser lassen sich unsere Spülen aus dem Naturstoff nicht beschreiben. BLANCO Keramikbecken schaffen eine wohnlich-angenehme Atmosphäre. Beim Brennvorgang wird die Oberfläche abgedichtet, so dass weder Lebensmittelsäuren noch Gerüche oder Bakterien die Chance haben, einzudringen. Pflegeleichter geht es nicht: Mit einem Wisch ist die Spüle wieder blitzblank. Robust ist eine BLANCO Keramikspüle ebenfalls, selbst leichte Schläge hält sie aus. So versprechen unsere traditionell-klassischen Spülen aus Keramik langanhaltende Freude.

MERKMALE VON BLANCO KERAMIK-SPÜLEN:

- **NATÜRLICHER CHARAKTER:**
Schafft eine warme, wohnliche Atmosphäre
- **KRAZFESTE OBERFLÄCHE:**
Dauerhaft schön
- **FARBEN FÜR UNTERSCHIEDLICHE KÜCHENSTILE GEEIGNET:**
passend für jeden Geschmack
- **GLATTE OBERFLÄCHE:**
Wasser perlt ab, reduzierte Kalk- und Schmutzablagerung
- **KLASSISCHES BECKEN ODER LANDHAUSBECKEN:**
für moderne wie traditionelle Küchen geeignet
- **NATÜRLICHER SPÜLSTEIN:**
Material ohne künstliche Beimischung

FÜR JEDEN ANSPRUCH.

VIELSEITIGE BLANCO-EINBAULÖSUNGEN.



EINBAU VON OBEN

Klassischer Einbau von oben mit konventionellem Profilrand bietet eine enorme Vielfalt.

- Große Auswahl an Spülen aus Edelstahl, SILGRANIT und Keramik
- Geeignet für alle Arbeitsplattenmaterialien
- Unkompliziert und schnell im Einbau



IF-FLACHRAND

Elegant-modernes Erscheinungsbild durch flächenbündige Optik.

- Breites Produktprogramm an Edelstahlspülen mit IF-Flachrand
- Bei aufliegendem Einbau auch besonders für Schichtstoff-Arbeitsplatten geeignet
- Ein Modell, zwei Einbaumöglichkeiten:
 - Einbau flach aufliegend (sichere und schnelle Montage)
 - Flächenbündiger Einbau

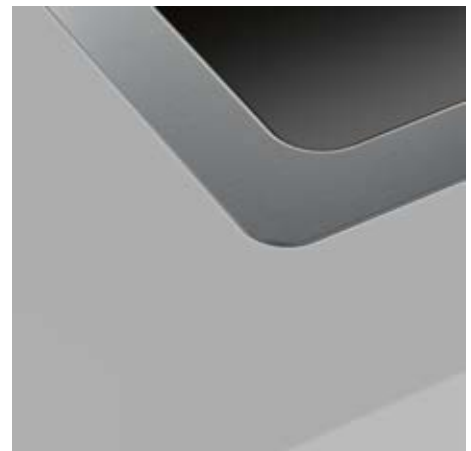

FLÄCHENBÜNDIGER EINBAU

Optische Einheit von Spüle und Arbeitsplatte ohne störende Kanten – funktional und zeitgemäß.

- Breite Auswahl an SILGRANIT®-Modellen, deren Rand besonders ausgeführt ist
- Empfohlen für Arbeitsplatten aus Natur- oder Kunststein
- Dauerhafte und sichere Verbindung von Spüle und Arbeitsplatte durch mechanische Halteelemente bei Silgranit und das Verfugen mit Dichtstoff (keine Halteelemente bei Keramik).



FÜR JEDEN ANSPRUCH.

VIELSEITIGE BLANCO-EINBAULÖSUNGEN.



UNTERBÜNDIGER EINBAU

Fast stufenloser Einbau von unten für eine modern-elegante Optik.

- Geeignete Silgranit®-Produkte sind mit dem Symbol FU gekennzeichnet
- Geeignet für Schichtstoff-Arbeitsplatten
- Extrem dauerhafte Verklebung mittels Gießharz in einem präzise ausgeführten Arbeitsplattenausschnitt



UNTERBAU

Stufenloser Einbau von Becken für einen harmonischen Gesamteindruck.

- Für Arbeitsplatten aus Natur- oder Kunststein, Keramik und Glas
- Mit speziellen Halteelementen wird die Spüle von unten an der Arbeitsplatte befestigt und mit Dichtstoff verfugt

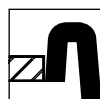
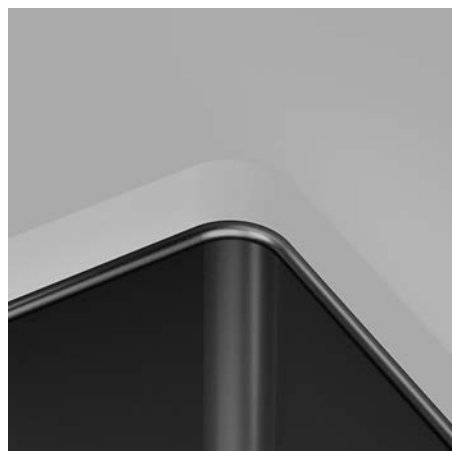

MODUL ZWISCHENGEBAUT

Funktionale Einzelstücke für herausragende Planungen.

- Module eignen sich für alle Arbeitsplattenmaterialien



DIE BLANCO UNIT.



FORM UND FUNKTION IN VOLLKOMMENER EINHEIT.

Die sorgfältig aufeinander abgestimmten Komponenten einer **BLANCO UNIT** ergänzen sich funktional und optisch ideal und ermöglichen fließende Arbeitsabläufe am Wasserplatz.

ARMATUREN

Unsere hochwertigen Armaturen stehen in vielfältigen Designs und Farben mit nützlichen Funktionen zur Verfügung, fügen sich harmonisch in das Gesamtbild ein – oder setzen gekonnte Akzente.

ACCESSOIRES

Mit smartem Zubehör lässt sich die UNIT noch besser auf die individuellen Wünsche anpassen.

BECKEN & SPÜLEN

Das Spülbecken bildet die Basis der BLANCO UNIT. Unterschiedliche Ausführungen in vielfältigen Formen aus erstklassigen Materialien stehen Ihren Kundinnen und Kunden zur freien Wahl.

DRINKSYSTEMS

Unsere Wasseraufbereitungssysteme sorgen für köstlich veredeltes Wasser zum Trinken oder zur Nahrungsaufbereitung direkt aus dem Hahn. Filter reduzieren unerwünschte Bestandteile im Wasser für einen reinen Geschmack.

ORGANISATION- UND ABFALLLÖSUNGEN

Unsere modularen Lösungen für den Unterschrank sorgen für die optimale Ausnutzung des Raums: Gebrauchsmaterialien, Wasseraufbereitungssysteme und Küchenabfälle sind bestens organisiert.

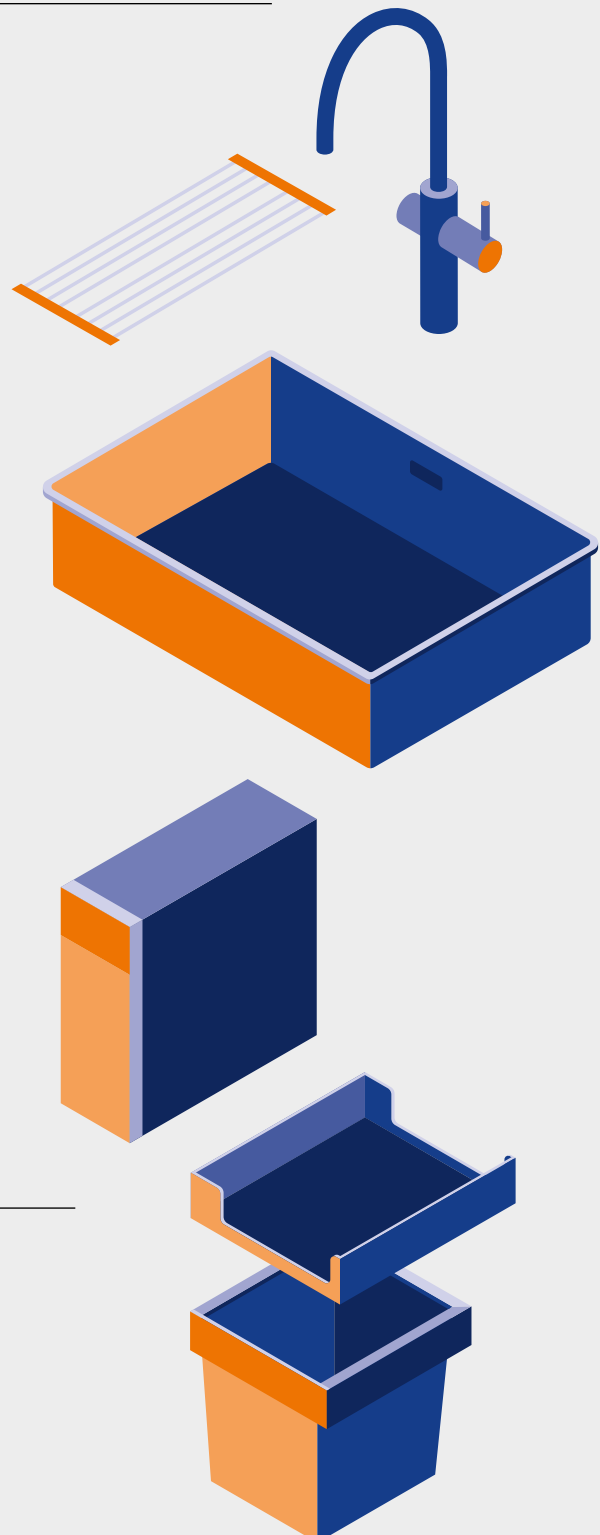

BLANCO UNIT INSPIRATIONEN

KÜCHENARMATUR	SPÜLE/BECKEN	ABFALL- & ORGANISATIONS-LÖSUNGEN	ABFALL- & ORGANISATIONS-LÖSUNGEN
			
LINUS-S SILGRANIT LOOK vulkangrau	SUBLINE 500-U SILGRANIT vulkangrau	SELECT II 60/2	Orga-Shelf H
526 958	527 353	526 203	527 458

PRODUKTDDETAILS
SIEHE SEITE 145

PRODUKTDDETAILS
SIEHE SEITE 31

PRODUKTDDETAILS
SIEHE SEITE 159

PRODUKTDDETAILS
SIEHE SEITE 165

KÜCHENARMATUR	SPÜLE/BECKEN	ABFALL- & ORGANISATIONS-LÖSUNGEN	ABFALL- & ORGANISATIONS-LÖSUNGEN
			
DRINK.SODA EVOL-S PRO schwarz matt	ETAGON 500-U SILGRANIT schwarz	SELECT II 40/1 Combi	FLEXON II Low 60/3
526 633	525 887	526 304	526 642

PRODUKTDDETAILS
SIEHE SEITE 129

PRODUKTDDETAILS
SIEHE SEITE 30

PRODUKTDDETAILS
SIEHE SEITE 159

PRODUKTDDETAILS
SIEHE SEITE 163

KÜCHENARMATUR	SPÜLE/BECKEN	ABFALL- & ORGANISATIONS-LÖSUNGEN
		
DRINK.HOT EVOL-S Pro schwarz matt	ETAGON 500-U SILGRANIT schwarz	SELECT II Compact 60/2
526 634	525 887	526 207

PRODUKTDDETAILS
SIEHE SEITE 130

PRODUKTDDETAILS
SIEHE SEITE 30

PRODUKTDDETAILS
SIEHE SEITE 160

KÜCHENARMATUR	SPÜLE/BECKEN	ABFALL- & ORGANISATIONS-LÖSUNGEN
 <p>JANDORA-S Edelstahl gebürstet</p> <p>526 614</p>	 <p>PLEON 6 SILGRANIT schwarz</p> <p>525 954</p>	 <p>FLEXON II XL 60/3</p> <p>521 473</p>

PRODUKTDDETAILS
SIEHE SEITE 148

PRODUKTDDETAILS
SIEHE SEITE 23

PRODUKTDDETAILS
SIEHE SEITE 161

KÜCHENARMATUR	SPÜLE/BECKEN	ABFALL- & ORGANISATIONS-LÖSUNGEN
 <p>SONEA-S Flexo Edelstahl gebürstet</p> <p>526 616</p>	 <p>METRA XL 6 S SILGRANIT weiß</p> <p>515 280</p>	 <p>FLEXON II XL 60/3</p> <p>521 473</p>

PRODUKTDDETAILS
SIEHE SEITE 143

PRODUKTDDETAILS
SIEHE SEITE 91

PRODUKTDDETAILS
SIEHE SEITE 161

DRINK.SYSTEM	KÜCHENARMATUR	SPÜLE/BECKEN	ABFALL- & ORGANISATIONS-LÖSUNGEN
 <p>CHOICE.AII</p> <p>527 660</p>	 <p>CHOICE Icona satin dark steel</p> <p>527 659</p>	 <p>ETAGON 6-F SILGRANIT vulkangrau</p> <p>527 677</p>	 <p>SELECT II 40/2 Combi</p> <p>527 854</p>

PRODUKTDDETAILS
SIEHE SEITE 128

PRODUKTDDETAILS
SIEHE SEITE 128

PRODUKTDDETAILS
SIEHE SEITE 34

PRODUKTDDETAILS
SIEHE SEITE 159

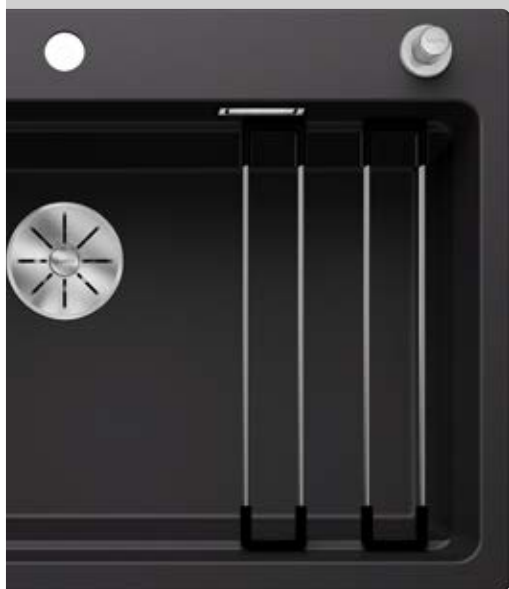

SILGRANIT BECKEN

Integriert / Einbau von oben

PLEON 9 SILGRANIT



Ablaufgarnitur mit Raumsparrohr, 2 x 3 1/2" Korbventil manuell

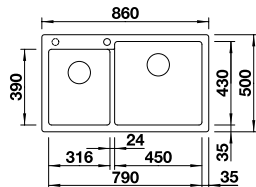

Ausschnitt: 840 x 480 mm
Beckentiefe: 220/220 mm
Außenmaß: 860 x 500 mm

- vorgefräste Bohrung zum Durchschlagen
- fixe Bohrung

900

mm
Unter-
schrank



Einbau
von oben



InFino
manuell

Nachrüsten auf Ablauf-
fernbedienung mit
Nachrüstset InFino +
Bedienelement (ab S.170)

BECKEN RECHTS

● schwarz	525 958
● anthrazit	523 057
● felsgrau	523 058
● vulkangrau	527 325
● weiß	523 061
● softweiß	527 142
● tartufo	523 064
● cafe	523 066



OPTIONALES ZUBEHÖR

Beckengitter	234 795
Eck-Schale	235 866

METRA 9 SILGRANIT



Ablaufgarnitur mit Raumsparrohr, 2 x 3 1/2" Korbventil manuell

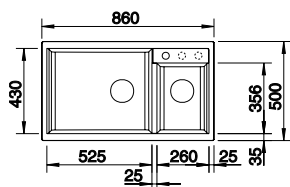

Ausschnitt: 840 x 480 mm
Beckentiefe: 190 mm
Außenmaß: 860 x 500 mm

- vorgefräste Bohrung zum Durchschlagen
- fixe Bohrung

900

mm
Unter-
schrank



Einbau
von oben



manuell

HAUPTBECKEN LINKS

● schwarz	525 936
● anthrazit	513 273
● felsgrau	518 886
● vulkangrau	527 304
● weiß	513 269
● softweiß	527 121
● tartufo	517 364
● cafe	515 050

OPTIONALES ZUBEHÖR

Nachrüstset ohne Drehbetätigung	118 979
Drehbetätigung rund	119 293
Schneidbrett aus wertigem Kunststoff in weiß	217 611
Schneidbrett aus massiver Buche	218 313



+



NAYA XL 9 SILGRANIT



Ablaufgarnitur mit Raumsparrohr,
3 1/2" Korbventil, manuell

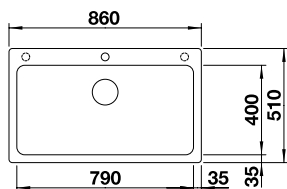

Ausschnitt: 840 x 490 mm
Beckentiefe: 220 mm
Außenmaß: 860 x 510 mm

○ vorgefräste Bohrung zum Durchschlagen
○ fixe Bohrung

900 mm Unter-schrank

Einbau von oben

manuell

● schwarz	525 947
● anthrazit	521 811
● felsgrau	521 813
● vulkangrau	527 316
○ weiß	521 816
○ softweiß	527 133
○ tartufo	521 819
● cafe	521 820

OPTIONALES ZUBEHÖR

Nachrüstset mit Drehbetätigung	217 163
Multifunktionsschale aus Edelstahl	227 689
Set TOP-Schienen	235 906
Schneidbrett aus Bambus	239 449



ZIA 9 SILGRANIT



Ablaufgarnitur mit Raumsparrohr,
2 x 3 1/2" Korbventil

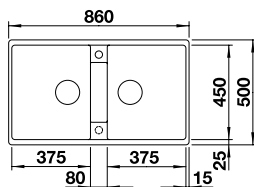

Ausschnitt: 840 x 480 mm
Beckentiefe: 190 mm
Außenmaß: 860 x 500 mm

○ vorgefräste Bohrung zum Durchschlagen

900 mm Unter-schrank

Einbau von oben

manuell

● schwarz	526 029
● anthrazit	516 686
● vulkangrau	527 393
○ weiß	516 678
○ softweiß	527 210
● cafe	516 683

OPTIONALES ZUBEHÖR

Nachrüstset mit Drehbetätigung	221 496
Eck-Schale	235 866
Schneidbrett aus wertigem Kunststoff in weiß	217 611
Schneidbrett aus massiver Buche	218 313



ETAGON 8 SILGRANIT



2 ETAGON-Schienen aus
Edelstahl, Ablaufgarnitur
mit Raumsparrohr, 3 1/2"
InFino-Korbventil mit
Ablauffernbedienung
(Zugknopf chrom)

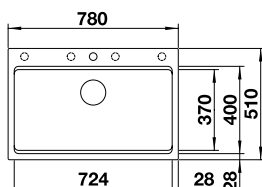

Ausschnitt: 768 x 498 mm
Beckentiefe: 220 mm
Außenmaß: 780 x 510 mm

○ vorgefräste Bohrung zum Durchschlagen
○ fixe Bohrung

800 mm Unter-schrank

Einbau von oben

InFino mit Ablauffernbedienung

● schwarz	525 892
● anthrazit	525 177
● felsgrau	525 178
● vulkangrau	527 263
○ weiß	525 181
○ softweiß	527 080
○ tartufo	525 184
● cafe	525 186

OPTIONALES ZUBEHÖR

Wellentropf	230 734
Esche-Compound-Schneidbrett	230 700
Klappmatte 460 x 425 mm	238 482
Schneidbrett aus Bambus	239 449

Ab- u. Überlaufset in schwarz matt, satin gold, satin dark steel und satin platinum **siehe S.171**



PLEON 8 SILGRANIT



Ablaufgarnitur mit Raumsparrohr,
3 1/2" Korbventil, InFino-Korbventil

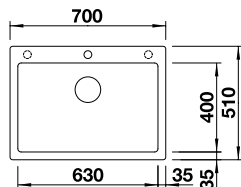

Ausschnitt: 680 x 490 mm
Beckentiefe: 220 mm
Außenmaß: 700 x 510 mm

- vorgefräste Bohrung zum Durchschlagen
- fixe Bohrung

800 mm Unterschrank

Einbau von oben

InFino manuell

Nachrüsten auf Ablauffernbedienung mit Nachrüstset InFino + Bedienelement (ab S.170)

● schwarz	525 957
● anthrazit	523 043
● felsgrau	523 044
● vulkangrau	527 323
● weiß	523 047
● softweiß	527 140
● tartufo	523 050
● cafe	523 052

OPTIONALES ZUBEHÖR

Set TOP-Schienen	235 906
Multifunktionsschale aus Edelstahl	227 689
Klappmatte 460 x 425 mm	238 482
Schneidbrett aus Bambus	239 449

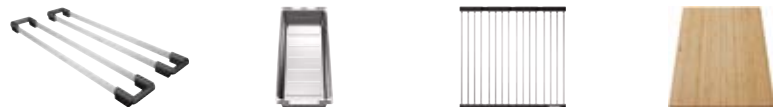

ETAGON 6 SILGRANIT BESTSELLER



2 ETAGON Schienen aus Edelstahl,
Ablaufgarnitur mit Raumsparrohr,
3 1/2" InFino-Korbventil **mit
Ablauffernbedienung**
(Zugknopf chrom)

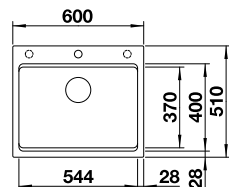

Ausschnitt: 588 x 498 mm
Beckentiefe: 220 mm
Außenmaß: 600 x 510 mm

- vorgefräste Bohrung zum Durchschlagen
- fixe Bohrung

600 mm Unterschrank

Einbau von oben

InFino mit Ablauffernbedienung

● schwarz	525 889
● anthrazit	524 529
● felsgrau	524 530
● vulkangrau	527 260
● weiß	524 533
● softweiß	527 077
● tartufo	524 536
● cafe	524 538

OPTIONALES ZUBEHÖR

Wellentropf	230 734
Esche-Compound-Schneidbrett	230 700
Klappmatte 460 x 425 mm	238 482
Schneidbrett aus Bambus	239 449



Ab- u. Überlaufset in schwarz matt, satin gold, satin dark steel und satin platinum **siehe S.171**

SUBLINE 500-IF/A STEELFRAME SILGRANIT



Ablaufgarnitur mit Raumsparrohr,
3 1/2" InFino-Korbventil **mit
Ablauffernbedienung**
(Zugknopf chrom)

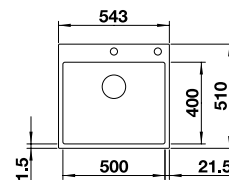

Ausschnitt bei Einbau von oben: 532 x 499 mm
Beckentiefe: 190 mm
Außenmaß: 543 x 510 mm

- fixe Bohrung

600 mm Unterschrank

Einbau von oben oder flächenbündig

InFino mit Ablauffernbedienung

● schwarz	525 999
● anthrazit	524 111
● weiß	524 112

OPTIONALES ZUBEHÖR

Set TOP-Schienen	235 906
Multifunktionsschale aus Edelstahl	227 689
Beckengitter	234 795
Schneidbrett aus Bambus	239 449



Ab- u. Überlaufset in schwarz matt, satin gold, satin dark steel und satin platinum **siehe S.171**

PLEON 6 SPLIT SILGRANIT



Ablaufgarnitur mit Raumsparrohr,
3 1/2" Korbventil, manuell

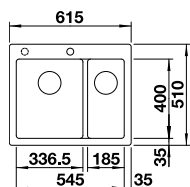

Ausschnitt: 595 x 490 mm
Beckentiefe: 220 mm
Außenmaß: 600 x 510 mm

- vorgefräste Bohrung zum Durchschlagen
- fixe Bohrung

600 mm Unterschrank

Einbau von oben

InFino manuell

Nachrüsten auf Ablauffernbedienung mit Nachrüstset InFino + Bedienelement (ab S.170)

● schwarz	525 955
● anthrazit	521 689
● felsgrau	521690
● vulkangrau	527 322
○ weiß	521 693
○ softweiß	527 139
● tartufo	521 696
● cafe	521 698

OPTIONALES ZUBEHÖR

Set TOP-Schienen	235 906
Multifunktionsschale aus Edelstahl	227 689
Klappmatte 460 x 425 mm	238 482
Schneidbrett aus Bambus	239 449



PLEON 6 SILGRANIT BESTSELLER



Ablaufgarnitur mit Raumsparrohr,
3 1/2" InFino-Korbventil **mit
Ablauffernbedienung**
(Drehbetätigung)

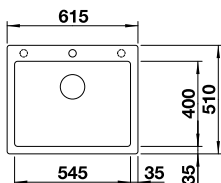

Ausschnitt: 595 x 490 mm
Beckentiefe: 220 mm
Außenmaß: 615 x 510 mm

- vorgefräste Bohrung zum Durchschlagen
- fixe Bohrung

600 mm Unterschrank

Einbau von oben

InFino mit Ablauffernbedienung

● schwarz	525 954
● anthrazit	523 686
● felsgrau	523 687
● vulkangrau	527 319
○ weiß	523 690
○ softweiß	527 136
● tartufo	523 693
● cafe	523 695

OPTIONALES ZUBEHÖR

Set TOP-Schienen	235 906
Multifunktionsschale aus Edelstahl	227 689
Klappmatte 460 x 425 mm	238 482
Schneidbrett aus Bambus	239 449



DALAGO 6 SILGRANIT



Ablaufgarnitur mit Raumsparrohr,
3 1/2" InFino-Korbventil **mit
Ablauffernbedienung**
(Drehbetätigung)

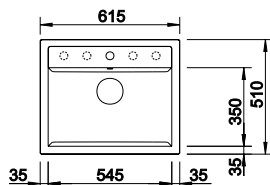

Ausschnitt: 595 x 490 mm
Beckentiefe: 190 mm
Außenmaß: 615 x 510 mm

- vorgefräste Bohrung zum Durchschlagen
- fixe Bohrung

600 mm Unterschrank

Einbau von oben

mit Ablauffernbedienung

● schwarz	525 873
● anthrazit	514 197
● felsgrau	518 850
● vulkangrau	527 246
○ weiß	514 199
○ softweiß	527 063
● tartufo	517 320
● cafe	515 066

OPTIONALES ZUBEHÖR

Eck-Schale	235 866
DALAGO Schneidbrett	232 817



METRA 6 SILGRANIT

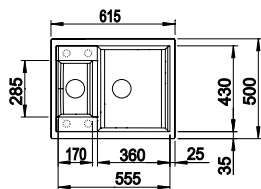

600

mm
Unter-
schrank



Einbau
von oben



mit
Ablauferr-
bedienung

Ablaufgarnitur mit Raumsparrohr,
2 x 3 1/2" Korbventil mit
Ablauferrbedienung
(Drehbetätigung) für das
Hauptbecken

Ausschnitt: 595 x 480 mm
Beckentiefe: 130/190 mm
Außenmaß: 615 x 500 mm

○ vorgefräste Bohrung
zum Durchschlagen

REVERSIBEL

● schwarz	525 922
● anthrazit	516 165
● felsgrau	518 874
● vulkangrau	527 295
● weiß	516 157
● softweiß	527 112
● tartufo	517 351
● cafe	516 162

OPTIONALES ZUBEHÖR

Multifunktionsschale aus Edelstahl	217 796
Eck-Schale	235 866
Schneidbrett aus wertigem Kunststoff in weiß	217 611
Schneidbrett aus massiver Buche	218 313



NAYA 6 SILGRANIT BESTSELLER

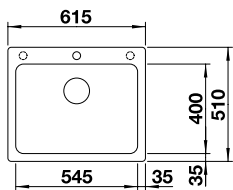

600

mm
Unter-
schrank



Einbau
von oben



manuell

Ablaufgarnitur mit Raumsparrohr,
3 1/2" Korbventil, manuell

Ausschnitt: 595 x 490 mm
Beckentiefe: 200 mm
Außenmaß: 615 x 510 mm

○ vorgefräste Bohrung
zum Durchschlagen
○ fixe Bohrung

● schwarz	525 941
● anthrazit	519 638
● felsgrau	519 639
● vulkangrau	527 311
● weiß	519 641
● softweiß	527 128
● tartufo	519 644
● cafe	519 645

OPTIONALES ZUBEHÖR

Nachrüstset mit Drehbetätigung	217 163
Multifunktionsschale aus Edelstahl	227 689
Set TOP-Schienen	235 906
Schneidbrett aus Bambus	239 449



LEGRA 6 SILGRANIT

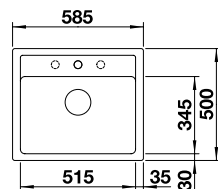

600

mm
Unter-
schrank



Einbau
von oben



manuell

Ablaufgarnitur mit Raumsparrohr,
3 1/2" Korbventil, manuell

Ausschnitt: 565 x 480 mm
Beckentiefe: 190 mm
Außenmaß: 585 x 500 mm

○ vorgefräste Bohrung
zum Durchschlagen
○ fixe Bohrung

● schwarz	526 084
● anthrazit	523 332
● vulkangrau	527 269
● weiß	523 334
● softweiß	527 086
● cafe	523 337

OPTIONALES ZUBEHÖR

Nachrüstset mit Drehbetätigung	217 163
Schneidbrett aus wertigem Kunststoff in weiß	217 611
Schneidbrett aus massiver Buche	218 313



PLEON 5 SILGRANIT BESTSELLER

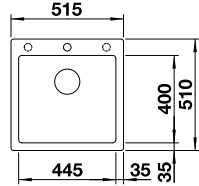

- 500 mm Unterschränk
- Einbau von oben
- InFino mit Abflauffernbedienung

Ablaufgarnitur mit Raumsparrohr, 3 1/2" InFino-Korbventil mit **Abflauffernbedienung** (Drehbetätigung)

Ausschnitt: 495 x 490 mm
Beckentiefe: 220 mm
Außenmaß: 515 x 510 mm

- vorgefräste Bohrung zum Durchschlagen
- fixe Bohrung



	schwarz	525 952
	anthrazit	523 676
	felsgrau	523 677
	vulkangrau	527 317
	weiß	523 680
	softweiß	527 134
	tartufo	523 683
	cafe	523 685

OPTIONALES ZUBEHÖR

Set TOP-Schienen	235 906
Multifunktionsschale aus Edelstahl	227 689
Klappmatte 460 x 425 mm	238 482
Schneidbrett aus Bambus	239 449

DALAGO 5 SILGRANIT

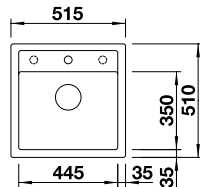

- 500 mm Unterschränk
- Einbau von oben
- mit Abflauffernbedienung

Ablaufgarnitur mit mit Raumsparrohr, 3 1/2" Korbventil mit **Abflauffernbedienung** (Drehbetätigung)

Ausschnitt: 495 x 490 mm
Beckentiefe: 190 mm
Außenmaß: 515 x 510 mm

- vorgefräste Bohrung zum Durchschlagen
- fixe Bohrung

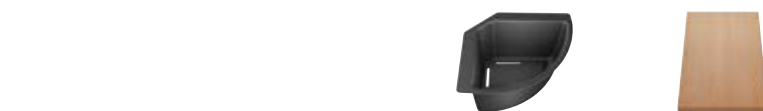

	schwarz	525 871
	anthrazit	518 521
	felsgrau	518 848
	vulkangrau	527 244
	weiß	518 524
	softweiß	527 061
	tartufo	518 528
	cafe	518 529

OPTIONALES ZUBEHÖR

Eck-Schale	235 866
DALAGO Schneidbrett	232 817

NAYA 5 SILGRANIT BESTSELLER

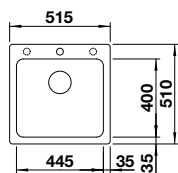

- 500 mm Unterschränk
- Einbau von oben
- manuell

Ablaufgarnitur mit Raumsparrohr, 3 1/2" Korbventil, manuell

Ausschnitt: 495 x 490 mm
Beckentiefe: 200 mm
Außenmaß: 515 x 510 mm

- vorgefräste Bohrung zum Durchschlagen
- fixe Bohrung



	schwarz	526 578
	anthrazit	526 579
	felsgrau	526 580
	vulkangrau	527 310
	weiß	526 582
	softweiß	527 127
	tartufo	526 584
	cafe	526 585

OPTIONALES ZUBEHÖR

Nachrüstset mit Drehbetätigung	217 163
Multifunktionsschale aus Edelstahl	227 689
Set TOP-Schienen	235 906
Schneidbrett aus Bambus	239 449

DALAGO 45 SILGRANIT



Ablaufgarnitur mit Raumsparrohr,
3 1/2" Korbventil mit
Ablauferbedienung
(Drehbetätigung)

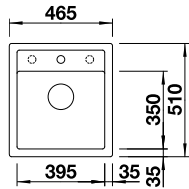

Ausschnitt: 445 x 490 mm
Beckentiefe: 190 mm
Außenmaß: 465 x 510 mm

- vorgefräste Bohrung zum Durchschlagen
- fixe Bohrung

- 450 mm Unterschrank
- Einbau von oben
- mit Ablauferbedienung

	schwarz	525 869
	anthrazit	517 156
	felsgrau	518 846
	vulkangrau	527 242
	weiß	517 160
	softweiß	527 059
	tartufo	517 317
	cafe	517 165



OPTIONALES ZUBEHÖR

Eck-Schale	235 866
DALAGO Schneidebrett	232 817

NAYA 45 SILGRANIT BESTSELLER



Ablaufgarnitur mit Raumsparrohr,
3 1/2" Korbventil, manuell

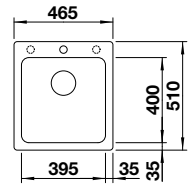

Ausschnitt: 445 x 490 mm
Beckentiefe: 200 mm
Außenmaß: 465 x 510 mm

- vorgefräste Bohrung zum Durchschlagen
- fixe Bohrung

- 450 mm Unterschrank
- Einbau von oben
- manuell

	schwarz	526 572
	anthrazit	525 222
	felsgrau	525 223
	vulkangrau	527 309
	weiß	526 574
	softweiß	527 126
	tartufo	526 576
	cafe	526 577



OPTIONALES ZUBEHÖR

Nachrüstset mit Drehbetätigung	217 163
Multifunktionsschale aus Edelstahl	227 689
Set TOP-Schienen	235 906
Schneidbrett aus Bambus	239 449

BLANCORONDO SILGRANIT



Ablaufgarnitur mit Raumsparrohr,
3 1/2" Korbventil, manuell

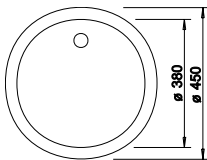

Ausschnitt: Durchmesser 430 mm
Beckentiefe: 165 mm
Außenmaß: Durchmesser 450 mm

- 450 mm Unterschrank
- Einbau von oben
- manuell

	schwarz	525 959
	anthrazit	511 629
	vulkangrau	527 240
	weiß	511 621
	softweiß	527 057
	cafe	515 028



OPTIONALES ZUBEHÖR

Nachrüstset mit Drehbetätigung	217 163
CapFLOW™ Auslaufabdeckung	517 666
Geschirrkorb aus Edelstahl	220 574



SILGRANIT BECKEN

Unterbau





VINTERA XL 9-UF SILGRANIT

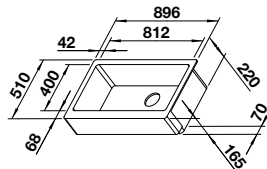









Ablaufgarnitur mit Raumsparrohr,
3 1/2" InFino-Korbventil



Ausschnittdaten für alle Einbauverfahren finden Sie in unserem Internet-Download Beckentiefe 220mm Außenmaß: 896 x 510mm

-  900 mm Unterschrank
-  Unterbau
-  Flächenbündiger Einbau
-  Radius 15 mm
-  InFino manuell

Nachrüsten auf Ablauffernbedienung mit Nachrüstset InFino + Bedienelement (ab S.170)

	schwarz	526 110
	anthrazit	526 101
	felsgrau	526 102
	vulkangrau	526 800
	weiß	526 105
	softweiß	526 803
	tartufo	526 107
	cafe	526 108



OPTIONALES ZUBEHÖR

Beckengitter	234 795
--------------	---------

Ab- u. Überlaufset in schwarz matt, satin gold, satin dark steel und satin platinum **siehe S.171**



VINTERA UNTERBAU



VINTERA Flächenbündig



SUBLINE 480/320-U SILGRANIT



Ablaufgarnitur mit Raumsparrohr, Ablaufverbindung 2 x 3 1/2" InFino-Korbventil, Befestigungsset

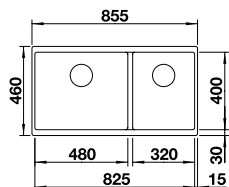

Ausschnitt: 825 x 400 mm
Beckentiefe: 200/200 mm
Außenmaß: 855 x 460 mm



900 mm Unter-schrank



Unterbau



Radius 10 mm



InFino manuell

Nachrüsten auf Ablauf-fernbedienung mit Nachrüstset Infino + Bedienelement (ab S.170)

BECKEN LINKS

● schwarz	525 993
● anthrazit	523 584
● felsgrau	523 585
● vulkangrau	527 351
● weiß	523 588
● softweiß	527 168
● tartufo	523 591
● cafe	523 593

OPTIONALES ZUBEHÖR

Set TOP-Schienen	235 906
Multifunktionsschale aus Edelstahl	227 689
Beckengitter	234 795
Schneidbrett aus Bambus	239 449



SUBLINE 800-U SILGRANIT



Ablaufgarnitur mit Raumsparrohr, 3 1/2" InFino-Korbventil, Befestigungsset

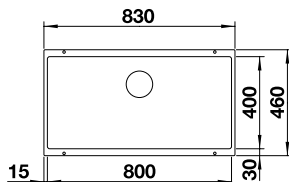

Ausschnitt: 800 x 400 mm
Beckentiefe: 220 mm
Außenmaß: 830 x 460 mm



900 mm Unter-schrank



Unterbau



Radius 10 mm



InFino manuell

Nachrüsten auf Ablauf-fernbedienung mit Nachrüstset Infino + Bedienelement (ab S.170)

● schwarz	526 005
● anthrazit	523 141
● felsgrau	523 142
● vulkangrau	527 357
● weiß	523 145
● softweiß	527 174
● tartufo	523 148
● cafe	523 150

OPTIONALES ZUBEHÖR

Set TOP-Schienen	235 906
Multifunktionsschale aus Edelstahl	227 689
Beckengitter	234 795
Schneidbrett aus Bambus	239 449



ETAGON 700-U SILGRANIT



2 Etagon Schienen aus Edelstahl, Ablaufgarnitur mit Raumsparrohr, 3 1/2" InFino-Korbventil, Befestigungsset

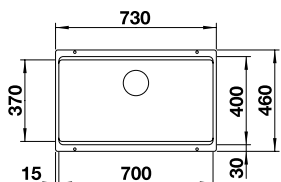

Ausschnitt: 700 x 700 mm
Beckentiefe: 200 mm
Außenmaß: 730 x 460 mm



800 mm Unter-schrank



Unterbau



Radius 20 mm



InFino manuell

Nachrüsten auf Ablauf-fernbedienung mit Nachrüstset Infino + Bedienelement (ab S.170)

● schwarz	525 891
● anthrazit	525 167
● felsgrau	525 168
● vulkangrau	527 261
● weiß	525 171
● softweiß	527 078
● tartufo	525 174
● cafe	525 176

OPTIONALES ZUBEHÖR

Wellentropf	230 734
Multifunktionsschale aus Edelstahl	227 689
Klappmatte 460 x 440 mm	238 483
Schneidbrett aus Bambus	239 449

Ab- u. Überlaufset in schwarz matt, satin gold, satin dark steel und satin platinum **siehe S.171**



SUBLINE 350/350-U SILGRANIT



Ablaufgarnitur mit Raumsparrohr, Ablaufverbindung, 3 1/2" InFino-Korbventil, Befestigungsset

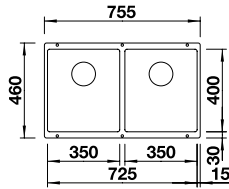

Ausschnitt: 725 x 400 mm
Beckentiefe: 200 mm
Außenmaß: 755 x 460 mm

- 800 mm Unterschrank
- Unterbau
- Radius 10 mm
- InFino manuell

Nachrüsten auf Ablauffernbedienung mit Nachrüstset Infino + Bedienelement (ab S.170)

● schwarz	525 987
● anthrazit	523 574
● felsgrau	523 575
● vulkangrau	527 347
● weiß	523 578
● softweiß	527 164
● tartufo	523 581
● cafe	523 583

OPTIONALES ZUBEHÖR

Set TOP-Schienen	235 906
Multifunktionsschale aus Edelstahl	227 689
Beckengitter	234 795
Schneidbrett aus Bambus	239 449

Ab- u. Überlaufset in schwarz matt, satin gold, satin dark steel und satin platinum **siehe S.171**



SUBLINE 430/270-U SILGRANIT



Ablaufgarnitur mit Raumsparrohr, Ablaufverbindung, 3 1/2" InFino-Korbventil, Befestigungsset

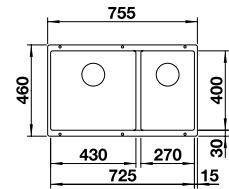

Ausschnitt 725 x 400 mm
Beckentiefe: 200/200 mm
Außenmaß: 755 x 460 mm

- 800 mm Unterschrank
- Unterbau
- Radius 10 mm
- InFino manuell

Nachrüsten auf Ablauffernbedienung mit Nachrüstset Infino + Bedienelement (ab S.170)

HAUPTBECKEN LINKS

● schwarz	525 991
● anthrazit	523 151
● felsgrau	523 152
● vulkangrau	527 350
● weiß	523 155
● softweiß	527 167
● tartufo	523 158
● cafe	523 160

OPTIONALES ZUBEHÖR

Set TOP-Schienen	235 906
Multifunktionsschale aus Edelstahl	227 689
Beckengitter	234 795
Schneidbrett aus Bambus	239 449

Ab- u. Überlaufset in schwarz matt, satin gold, satin dark steel und satin platinum **siehe S.171**



SUBLINE 700-U LEVEL SILGRANIT



Inkl. Multifunktionskorb, Ablaufgarnitur mit Raumsparrohr, 3 1/2" InFino-Korbventil, Befestigungsset

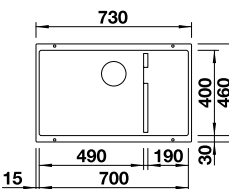

Ausschnitt 700 x 400 mm
Beckentiefe: 200/140 mm
Außenmaß: 730 x 460 mm

- 800 mm Unterschrank
- Unterbau
- Radius 10 mm
- InFino manuell

Nachrüsten auf Ablauffernbedienung mit Nachrüstset Infino + Bedienelement (ab S.170)

● schwarz	526 003
● anthrazit	523 452
● felsgrau	523 453
● vulkangrau	527 354
● weiß	523 456
● softweiß	527 171
● tartufo	523 459
● cafe	523 461

OPTIONALES ZUBEHÖR

Set TOP-Schienen	235 906
Multifunktionsschale aus Edelstahl	227 689
Beckengitter	234 795
Schneidbrett aus Bambus	239 449

Ab- u. Überlaufset in schwarz matt, satin gold, satin dark steel und satin platinum **siehe S.171**

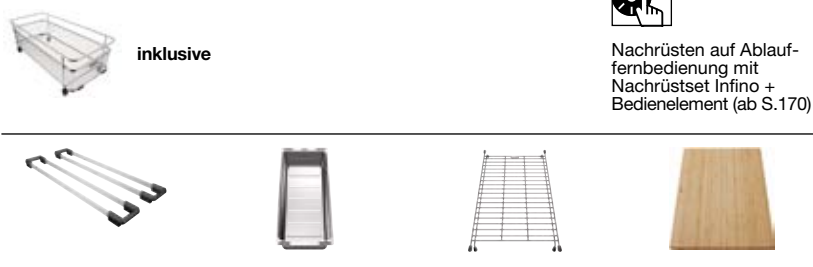

SUBLINE 700-U SILGRANIT



Ablaufgarnitur mit Raumsparrohr,
3 1/2" InFino-Korbventil,
Befestigungsset

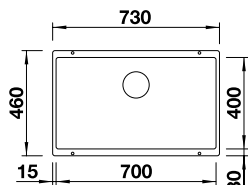

Ausschnitt: 700 x 400 mm
Beckentiefe: 190 mm
Außenmaß: 730 x 460 mm

800 mm
Unter-schrank

Unterbau

Radius
10 mm

InFino
manuell

Nachrüsten auf Ablauf-
fernbedienung mit
Nachrüstset Infino +
Bedienelement (ab S.170)



● schwarz	526 001
● anthrazit	523 442
● felsgrau	523 443
● vulkangrau	527 356
● weiß	523 446
● softweiß	527 173
● tartufo	523 449
● cafe	523 451

OPTIONALES ZUBEHÖR

Set TOP-Schienen	235 906
Multifunktionsschale aus Edelstahl	227 689
Beckengitter	234 795
Schneidbrett aus Bambus	239 449

Ab- u. Überlaufset in schwarz matt, satin gold, satin dark steel und satin platinum **siehe S.171**

ETAGON 500-U SILGRANIT BESTSELLER



2 Etagon Schienen aus Edelstahl,
Ablaufgarnitur mit Raumsparrohr,
3 1/2" InFino-Korbventil,
Befestigungsset

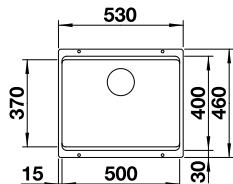

Ausschnitt: 500 x 400 mm
Beckentiefe: 200 mm
Außenmaß: 530 x 460 mm

600 mm
Unter-schrank

Unterbau

Radius
20 mm

InFino
manuell

Nachrüsten auf Ablauf-
fernbedienung mit
Nachrüstset Infino +
Bedienelement (ab S.170)



● schwarz	525 887
● anthrazit	522 227
● felsgrau	522 228
● vulkangrau	527 258
● weiß	522 231
● softweiß	527075
● tartufo	522 234
● cafe	522 236

OPTIONALES ZUBEHÖR

Wellentropf	230 734
Multifunktionsschale aus Edelstahl	227 689
Klappmatte 460 x 440 mm	238 483
Schneidbrett aus Bambus	239 449

Ab- u. Überlaufset in schwarz matt, satin gold, satin dark steel und satin platinum **siehe S.171**

SUBLINE 340/160-U SILGRANIT



Ablaufgarnitur mit Raumsparrohr,
Ablaufverbindung,
2 x 3 1/2" InFino-Korbventil,
Befestigungsset

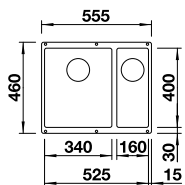

Ausschnitt: 525 x 400 mm
Beckentiefe: 130/190 mm
Außenmaß: 555 x 460 mm

600 mm
Unter-schrank

Unterbau

Radius
10 mm

InFino
manuell

Nachrüsten auf Ablauf-
fernbedienung mit
Nachrüstset Infino +
Bedienelement (ab S.170)



	BECKEN LINKS	BECKEN RECHTS
● schwarz	525 985	525 986
● anthrazit	523 548	523 558
● felsgrau	523 549	523 559
● vulkangrau	527 345	527 346
● weiß	523 552	523 562
● softweiß	527162	527 163
● tartufo	523 556	523 565
● cafe	523 557	523 567

OPTIONALES ZUBEHÖR

Set TOP-Schienen	235 906
Multifunktionsschale aus Edelstahl	227 689
Beckengitter	234 795
Schneidbrett aus Bambus	239 449

Ab- u. Überlaufset in schwarz matt, satin gold, satin dark steel und satin platinum **siehe S.171**

SUBLINE 500-U SILGRANIT BESTSELLER



Ablaufgarnitur mit Raumsparrohr,
3 1/2" InFino-Korbventil,
Befestigungsset

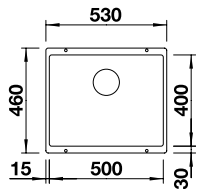

Ausschnitt: 500 x 400 mm
Beckentiefe: 190 mm
Außenmaß: 530 x 460 mm

600 mm
Unter-
schrank

U Unterbau

R10 Radius
10 mm

InFino
manuell

Nachrüsten auf Ablauf-
fernbedienung mit
Nachrüstset InFino +
Bedienelement (ab S.170)

● schwarz	525 995
● anthrazit	523 432
● felsgrau	523 433
● vulkangrau	527 353
● weiß	523 436
● softweiß	527 170
● tartufo	523 439
● cafe	523 441

OPTIONALES ZUBEHÖR

Set TOP-Schienen	235 906
Multifunktionsschale aus Edelstahl	227 689
Beckengitter	234 795
Schneidbrett aus Bambus	239 449

Ab- u. Überlaufset in schwarz matt, satin gold, satin dark steel
und satin platinum **siehe S.171**



ROTAN 340/160-U SILGRANIT



Ablaufgarnitur mit Raumsparrohr,
2 x 3 1/2" Korbventil

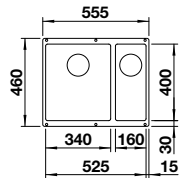

Ausschnitt: 525 x 400 mm
Beckentiefe: 190/130 mm
Außenmaß: 555 x 460 mm

600 mm
Unter-
schrank

U Unterbau

R10 Radius
10 mm

manuell

BECKEN LINKS

● schwarz	526 096
● anthrazit	523 077
● vulkangrau	527 327
● weiß	523 078
● softweiß	527 144
● cafe	521 351

OPTIONALES ZUBEHÖR

Nachrüstset mit Drehbetätigung für das Hauptbecken	217 163
Set TOP-Schienen	235 906

ROTAN 500-U SILGRANIT



Ablaufgarnitur mit Raumsparrohr,
Ablaufverbindung, 3 1/2" Korbventil

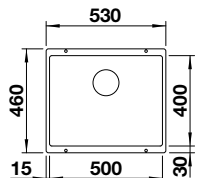

Ausschnitt: 500 x 400 mm
Beckentiefe: 190 mm
Außenmaß: 530 x 460 mm

600 mm
Unter-
schrank

U Unterbau

R10 Radius
10 mm

manuell

● schwarz	526 098
● anthrazit	523 075
● vulkangrau	527 329
● weiß	523 076
● softweiß	527 146
● cafe	521 353

OPTIONALES ZUBEHÖR

Nachrüstset mit Drehbetätigung	217 163
Set TOP-Schienen	235 906
Multifunktionsschale aus Edelstahl	227 689
Beckengitter	234 795

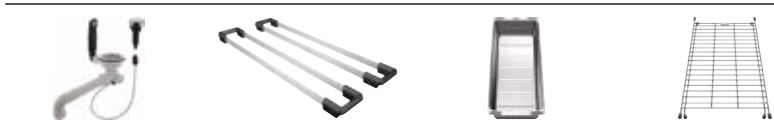

SUBLINE 400-U SILGRANIT



Ablaufgarnitur mit Raumsparrohr,
3 1/2" InFino-Korbventil,
Befestigungsset

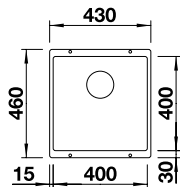

Ausschnitt: 400 x 400 mm
Beckentiefe: 190 mm
Außenmaß: 430 x 460 mm

500 mm
Unter-
schrank

U
Unterbau

R10
Radius
10 mm

InFino
manuell

Nachrüsten auf Ablauf-
fernbedienung mit
Nachrüstset InFino +
Bedienelement (ab S.170)

● schwarz	525 990
● anthrazit	523 422
● felsgrau	523 423
● vulkangrau	527 349
● weiß	523 426
● softweiß	527 166
● tartufo	523 429
● cafe	523 431

OPTIONALES ZUBEHÖR

Set TOP-Schienen	235 906
Multifunktionsschale aus Edelstahl	227 689
Beckengitter	234 795
Schneidbrett aus Bambus	239 449

Ab- u. Überlaufset in schwarz matt, satin gold, satin dark steel und satin platinum **siehe S.171**



ROTAN 400-U SILGRANIT



Ablaufgarnitur mit Raumsparrohr,
3 1/2" Korbventil

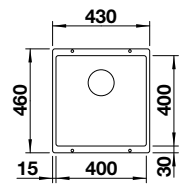

Ausschnitt: 400 x 400 mm
Beckentiefe: 190 mm
Außenmaß: 430 x 460 mm

500 mm
Unter-
schrank

U
Unterbau

R10
Radius
10 mm

manuell

● schwarz	526 097
● anthrazit	521 332
● vulkangrau	527 328
● weiß	521 334
● softweiß	527 145
● cafe	521 337

OPTIONALES ZUBEHÖR

Nachrüstset mit Drehbetätigung	217 163
Set TOP-Schienen	235 906
Multifunktionsschale aus Edelstahl	227 689
Beckengitter	234 795



SUBLINE 320-U SILGRANIT



Ablaufgarnitur mit Raumsparrohr,
3 1/2" InFino-Korbventil,
Befestigungsset

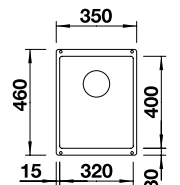

Ausschnitt: 320 x 400 mm
Beckentiefe: 190 mm
Außenmaß: 350 x 460 mm

400 mm
Unter-
schrank

U
Unterbau

R10
Radius
10 mm

InFino
manuell

Nachrüsten auf Ablauf-
fernbedienung mit
Nachrüstset InFino +
Bedienelement (ab S.170)

● schwarz	525 983
● anthrazit	523 406
● felsgrau	523 407
● vulkangrau	527 343
● weiß	523 410
● softweiß	527 160
● tartufo	523 414
● cafe	523 415

OPTIONALES ZUBEHÖR

Set TOP-Schienen	235 906
Multifunktionsschale aus Edelstahl	227 689
Beckengitter	234 795
Schneidbrett aus Bambus	239 449



SUBLINE 160-U SILGRANIT



Ablaufgarnitur mit Raumsparrohr,
3 1/2" InFino-Korbventil,
Befestigungsset

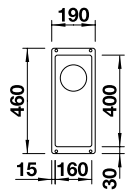

Ausschnitt: 160 x 400 mm
Beckentiefe: 130 mm
Außenmaß: 190 x 460 mm



mm
Unter-
schrank



Unterbau



Radius
10 mm



InFino
manuell

Nachrüsten auf Ablauf-
fernbedienung mit
Nachrüstset InFino +
Bedienelement (ab S.170)



● schwarz	525 981
● anthrazit	523 396
● felsgrau	523 397
● vulkangrau	526 799
● weiß	523 400
● softweiß	526 802
● tartufo	523 403
● café	523 405

OPTIONALES ZUBEHÖR

Set TOP-Schienen	235 906
Multifunktionsschale aus Edelstahl	227 689
Beckengitter	234 795
Schneidbrett aus Bambus	239 449

Ab- u. Überlaufset in schwarz matt, satin gold, satin dark steel
und satin platinum **siehe S.171**



SILGRANIT BECKEN

Flächenbündig

DALAGO 8-F SILGRANIT



Ablaufgarnitur mit Raumsparrohr,
3 1/2" InFino-Korbventil,
mit Ablaufernbedienung
(Drehbetätigung)

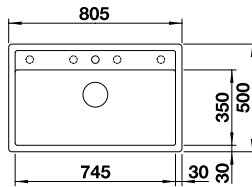

Ausschnittdaten für alle
Einbauverfahren finden Sie in
unserem Internet-Download
Beckentiefe: 190 mm
Außenmaß: 805 x 500 mm

- vorgefräste Bohrung zum Durchschlagen
- fixe Bohrung

800 mm
Unter-
schrank



Flächenbündiger
Einbau



mit
Ablauf-
bedienung

● schwarz	525 878
● anthrazit	516 639
● felsgrau	518 853
● vulkangrau	527 249
● weiß	516 644
● softweiß	527 066
● cafe	516 645



OPTIONALES ZUBEHÖR

Eck-Schale	235 866
------------	---------

ETAGON 6-F SILGRANIT BESTSELLER



2 ETAGON Schienen aus Edelstahl,
Ablaufgarnitur mit Raumsparrohr,
3 1/2" InFino-Korbventil,
Befestigungsset

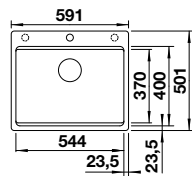

Ausschnittdaten für alle
Einbauverfahren finden Sie in
unserem Internet-Download
Beckentiefe: 200 mm
Außenmaß: 527 x 427 mm

600 mm
Unter-
schrank



Flächenbündiger
Einbau



InFino mit
Ablauf-
bedienung

● schwarz	527 674
● anthrazit	527 675
● felsgrau	527 676
● vulkangrau	527 677
● weiß	527 678
● softweiß	527 681
● tartufo	527 680
● cafe	527 679

OPTIONALES ZUBEHÖR

Wellentropf	230 734
Esche-Compound-Schneidbrett	230 700
Klappmatte 460 x 440 mm	238 483
Schneidbrett aus Bambus	239 449

Ab- u. Überlaufset in schwarz matt, satin gold, satin dark steel und satin platinum **siehe S.171**



ETAGON 500-F SILGRANIT BESTSELLER



2 ETAGON Schienen aus Edelstahl,
Ablaufgarnitur mit Raumparrohr,
3 1/2" InFino-Korbventil,
Befestigungsset

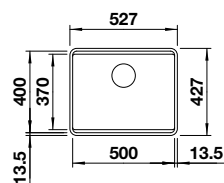

Ausschnittdaten für alle
Einbauverfahren finden Sie in
unserem Internet-Download
Beckentiefe: 200 mm
Außenmaß: 527 x 427 mm

- 600 mm
Unter-
schrank
- Flächenbündiger
Einbau
- InFino
manuell

Nachrüsten auf Ablauf-
fernbedienung mit
Nachrüstset Infino +
Bedienelement (ab S.170)

● schwarz	526 349
● anthrazit	526 343
● felsgrau	526 344
● vulkangrau	527 257
● weiß	526 346
● softweiß	527 074
● tartufo	527 690
● cafe	526 348

OPTIONALES ZUBEHÖR

Wellentropf	230 734
Esche-Compound-Schneidbrett	230 700
Klappmatte 460 x 440 mm	238 483
Schneidbrett aus Bambus	239 449

Ab- u. Überlaufset in schwarz matt, satin gold, satin dark steel
und satin platinum **siehe S.171**



SUBLINE 500-IF STEELFRAME SILGRANIT



Ablaufgarnitur mit Raumparrohr,
3 1/2" Korbventil

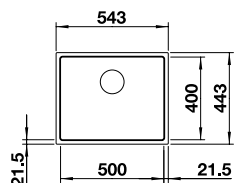

Ausschnittdaten für alle
Einbauverfahren finden Sie in
unserem Internet-Download
Beckentiefe: 190 mm
Außenmaß: 543 x 443

- 600 mm
Unter-
schrank
- Einbau von
oben oder
flächenbündig
- InFino
manuell

Nachrüsten auf Ablauf-
fernbedienung mit
Nachrüstset Infino +
Bedienelement (ab S.170)

● schwarz	525 997
● anthrazit	524 107
● weiß	524 110

OPTIONALES ZUBEHÖR

Set TOP-Schienen	235 906
Multifunktionsschale aus Edelstahl	227 689
Beckengitter	234 795
Schneidbrett aus Bambus	239 449

Ab- u. Überlaufset in schwarz matt, satin gold, satin dark steel
und satin platinum **siehe S.171**



SUBLINE 340/160-F SILGRANIT



Ablaufgarnitur mit Raumparrohr,
2 x 3 1/2" InFino-Korbventil

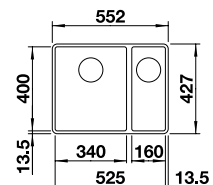

Ausschnittdaten für alle
Einbauverfahren finden Sie in
unserem Internet-Download
Beckentiefe: 190 mm
Außenmaß: 552 x 427 mm

- 600 mm
Unter-
schrank
- Flächenbündiger
Einbau
- InFino
manuell

Nachrüsten auf Ablauf-
fernbedienung mit
Nachrüstset Infino +
Bedienelement (ab S.170)

HAUPTBECKEN LINKS

● schwarz	525 984
● anthrazit	523 568
● felsgrau	523 569
● vulkangrau	527 344
● weiß	523 571
● softweiß	527 161
● cafe	523 573

OPTIONALES ZUBEHÖR

Set TOP-Schienen	235 906
Multifunktionsschale aus Edelstahl	227 689
Beckengitter	234 795
Schneidbrett aus Bambus	239 449

Ab- u. Überlaufset in schwarz matt, satin gold, satin dark steel
und satin platinum **siehe S.171**



SUBLINE 500-F SILGRANIT



Ablaufgarnitur mit Raumsparrohr, 3 1/2" InFino-Korbventil, Befestigungsset

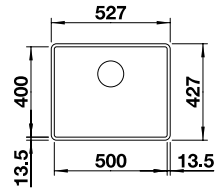

Ausschnittdaten für alle Einbauverfahren finden Sie in unserem Internet-Download
Beckentiefe: 190 mm
Außenmaß: 552 x 427 mm

- 600 mm Unterschränk
- Flächenbündiger Einbau
- InFino manuell

Nachrüsten auf Ablauffernbedienung mit Nachrüstset InFino + Bedienelement (ab S.170)

● schwarz	525 994
● anthrazit	523 532
● felsgrau	523 533
● vulkangrau	527 352
● weiß	523 535
● softweiß	527 169
● cafe	523 537



OPTIONALES ZUBEHÖR

Set TOP-Schienen	235 906
Multifunktionsschale aus Edelstahl	227 689
Beckengitter	234 795
Schneidbrett aus Bambus	239 449

Ab- u. Überlaufset in schwarz matt, satin gold, satin dark steel und satin platinum **siehe S.171**

DALAGO 6-F SILGRANIT



Ablaufgarnitur mit Raumsparrohr, 3 1/2" Korbventil **mit Ablauffernbedienung** (Drehbetätigung)

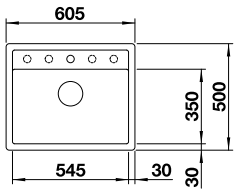

Ausschnittdaten für alle Einbauverfahren finden Sie in unserem Internet-Download
Beckentiefe: 190 mm
Außenmaß: 605 x 500 mm

- 600 mm Unterschränk
- Flächenbündiger Einbau
- mit Ablauffernbedienung

○ vorgefräste Bohrung zum Durchschlagen
○ fixe Bohrung

Nachrüsten auf Ablauffernbedienung mit Nachrüstset InFino + Bedienelement (ab S.170)

● schwarz	525 875
● anthrazit	514 773
● felsgrau	518 851
● vulkangrau	527 247
● weiß	514 771
● softweiß	527 064
● cafe	515 095



OPTIONALES ZUBEHÖR

Eck-Schale	235 866
------------	---------

SUBLINE 400-F SILGRANIT



Ablaufgarnitur mit Raumsparrohr, 3 1/2" Korbventil, Befestigungsset

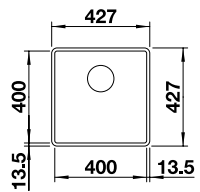

Ausschnittdaten für alle Einbauverfahren finden Sie in unserem Internet-Download
Beckentiefe: 190 mm
Außenmaß: 427 x 427 mm

- 500 mm Unterschränk
- Flächenbündiger Einbau
- InFino manuell

Nachrüsten auf Ablauffernbedienung mit Nachrüstset InFino + Bedienelement (ab S.170)

● schwarz	525 988
● anthrazit	523 475
● felsgrau	523 495
● vulkangrau	527 348
● weiß	523 497
● softweiß	527 165
● cafe	523 499

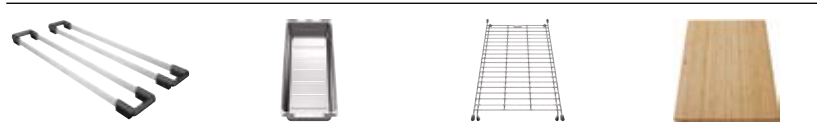

OPTIONALES ZUBEHÖR

Set TOP-Schienen	235 906
Multifunktionsschale aus Edelstahl	227 689
Beckengitter	234 795
Schneidbrett aus Bambus	239 449

Ab- u. Überlaufset in schwarz matt, satin gold, satin dark steel und satin platinum **siehe S.171**

DALAGO 5-F SILGRANIT



Ablaufgarnitur mit Raumsparrohr,
3 1/2" Korbventil mit
Ablauffernbedienung
(Drehbetätigung)

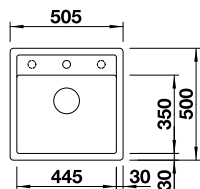

Ausschnittdaten für alle
Einbauverfahren finden Sie in
unserem Internet-Download
Beckentiefe: 190 mm
Außenmaß: 505 x 500 mm

- vorgefräste Bohrung zum Durchschlagen
- fixe Bohrung

- 500 mm Unterschrank
- Flächenbündiger Einbau
- mit Ablauffernbedienung

	schwarz	525 872
	anthrazit	518 530
	felsgrau	518 849
	vulkangrau	527 245
	weiß	518 532
	softweiß	527 062
	cafe	518 536



OPTIONALES ZUBEHÖR

Eck-Schale	235 866
------------	---------

DALAGO 45-F SILGRANIT



Ablaufgarnitur mit Raumsparrohr,
3 1/2" Korbventil mit
Ablauffernbedienung
(Drehbetätigung)

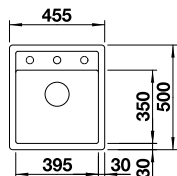

Ausschnittdaten für alle
Einbauverfahren finden Sie in
unserem Internet-Download
Beckentiefe: 190 mm
Außenmaß: 455 x 500 mm

- vorgefräste Bohrung zum Durchschlagen
- fixe Bohrung

- 450 mm Unterschrank
- Flächenbündiger Einbau
- mit Ablauffernbedienung

	schwarz	525 870
	anthrazit	517 166
	felsgrau	518 847
	vulkangrau	527 243
	weiß	517 169
	softweiß	527 060
	cafe	517 171



OPTIONALES ZUBEHÖR

Eck-Schale	235 866
------------	---------

SUBLINE 320-F SILGRANIT



Ablaufgarnitur mit Raumsparrohr,
3 1/2" Korbventil, Befestigungsset

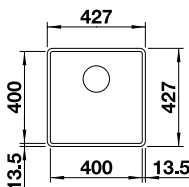

Ausschnittdaten für alle
Einbauverfahren finden Sie in
unserem Internet-Download
Beckentiefe: 190 mm
Außenmaß: 427 x 427 mm

- 400 mm Unterschrank
- Flächenbündiger Einbau
- InFino manuell

Nachrüsten auf Ablauffernbedienung mit Nachrüstset InFino + Bedienelement (ab S.170)

	schwarz	525 982
	anthrazit	523 416
	felsgrau	523 417
	vulkangrau	527 342
	weiß	523 419
	softweiß	527 159
	cafe	523 421

OPTIONALES ZUBEHÖR

Set TOP-Schienen	235 906
Multifunktionsschale aus Edelstahl	227 689
Beckengitter	234 795
Schneidbrett aus Bambus	239 449

Ab- u. Überlaufset in schwarz matt, satin gold, satin dark steel und satin platinum **siehe S.171**





SILGRANIT BECKEN

Für farbige Komponenten

Gute Auswahl in nur 3 Schritten.

1 SPÜLENMODELL UND -FARBE OHNE ABLAUFKOMPONENTEN AUSWÄHLEN



ETAGON 6, 500-U, 700-U
PLEON 6, 8
SUBLINE 400-U, 500-U, 700-U, 340/160-U, 350/350-U

2 PASSENDES ABLAUF-SET UND FARBE NACH WUNSCH



Einzel- oder Doppelbecken
InFino Manuell oder InFino mit Abлаuffernbedienung
Neue Farben: schwarz matt, satin gold, satin dark steel, satin platinum

3 GEWÜNSCHTES ARMATURENMODELL IN PASSENDER FARBE AUSWÄHLEN



Armaturen in großer Farbauswahl ab Seite 138

= PERFECT PASSENDE FARBIGE KOMPONENTEN



PLEON 8 SILGRANIT FARBIGE KOMponentEN

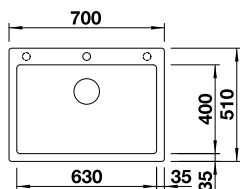

800 mm Unterschrank
Einbau von oben

Das Becken wird **ohne** Ab- und Überlaufgarnitur geliefert. Das passende Ab und Überlauf Set muss extra bestellt werden.

Ausschnitt: 680 x 490 mm
Beckentiefe: 220 mm
Außenmaß: 700 x 510 mm

- vorgefräste Bohrung zum Durchschlagen
- fixe Bohrung

● schwarz	527 778
● anthrazit	527 781
● felsgrau	527 782
● vulkangrau	527 779
● weiß	527 783
● softweiß	527 780
● tartufo	527 785
● cafe	527 784

Farbige Komponenten

ETAGON 6 SILGRANIT FARBIGE KOMponentEN BESTSELLER

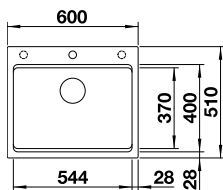

600 mm Unterschrank
Einbau von oben

2 ETAGON Schienen aus Edelstahl, das Becken wird **ohne** Ab- und Überlaufgarnitur geliefert. Das passende Ab und Überlauf Set muss extra bestellt werden.

Ausschnitt: 588 x 498 mm
Beckentiefe: 220 mm
Außenmaß: 600 x 510 mm

- vorgefräste Bohrung zum Durchschlagen
- fixe Bohrung

● schwarz	527 746
● anthrazit	527 749
● felsgrau	527 750
● vulkangrau	527 747
● weiß	527 751
● softweiß	527 748
● tartufo	527 753
● cafe	527 752

PLEON 6 SILGRANIT FARBIGE KOMponentEN BESTSELLER

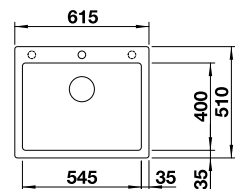

600 mm Unterschrank
Einbau von oben

Das Becken wird **ohne** Ab- und Überlaufgarnitur geliefert. Das passende Ab und Überlauf Set muss extra bestellt werden.

Ausschnitt: 595 x 490 mm
Beckentiefe: 220 mm
Außenmaß: 615 x 510 mm

- vorgefräste Bohrung zum Durchschlagen
- fixe Bohrung

● schwarz	527 770
● anthrazit	527 773
● felsgrau	527 774
● vulkangrau	527 771
● weiß	527 775
● softweiß	527 772
● tartufo	527 777
● cafe	527 776

ETAGON 700-U SILGRANIT FARBIGE KOMponentEN



1

2 ETAGON Schienen aus Edelstahl, das Becken wird **ohne** Ab- und Überlaufgarnitur geliefert. Das passende Ab und Überlauf Set muss extra bestellt werden.

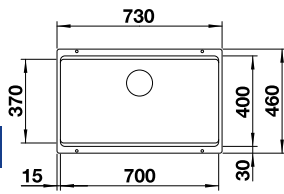

Ausschnitt 700 x 400 mm
Beckentiefe: 200 mm
Außenmaß: 730 x 460 mm

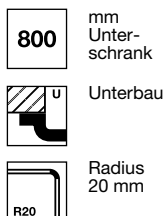

● schwarz	527 762
● anthrazit	527 765
● felsgrau	527 766
● vulkangrau	527 763
● weiß	527 767
● softweiß	527 764
● tartufo	527 769
● cafe	527 768

SUBLINE 350/350-U SILGRANIT FARBIGE KOMponentEN



1

Das Becken wird **ohne** Ab und Überlaufgarnitur geliefert. Das passende Ab und Überlauf Set muss extra bestellt werden.

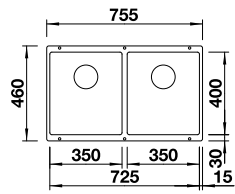

Ausschnitt 725 x 400 mm
Beckentiefe: 200 mm
Außenmaß: 755 x 460 mm

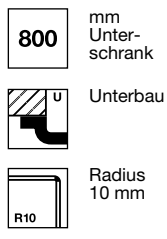

● schwarz	527 826
● anthrazit	527 829
● felsgrau	527 830
● vulkangrau	527 827
● weiß	527 831
● softweiß	527 828
● tartufo	527 833
● cafe	527 832

Für die Bedienung beider Becken mit Zugknopf wird ein zusätzlicher Zugknopf und ein weiteres InFino Nachrüstset benötigt **siehe S.170**

SUBLINE 700-U SILGRANIT FARBIGE KOMponentEN



1

Das Becken wird **ohne** Ab und Überlaufgarnitur geliefert. Das passende Ab und Überlauf Set muss extra bestellt werden.

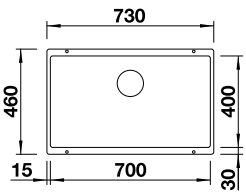

Ausschnitt 700 x 400 mm
Beckentiefe: 190 mm
Außenmaß: 730 x 460 mm

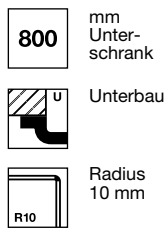

● schwarz	527 802
● anthrazit	527 805
● felsgrau	527 806
● vulkangrau	527 803
● weiß	527 807
● softweiß	527 804
● tartufo	527 809
● cafe	527 808

ETAGON 500-U SILGRANIT FARBIGE KOMPONENTEN BESTSELLER



1

2 ETAGON Schienen aus Edelstahl, das Becken wird **ohne** Ab und Überlaufgarnitur geliefert. Das passende Ab und Überlauf Set muss extra bestellt werden.

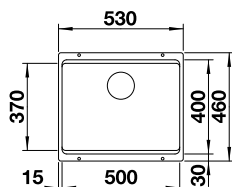

Ausschnitt 500 x 400 mm
Beckentiefe: 200 mm
Außenmaß: 530 x 460 mm

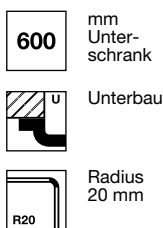

● schwarz	527 754
● anthrazit	527 757
● felsgrau	527 758
● vulkangrau	527 755
● weiß	527 759
● softweiß	527 756
● tartufo	527 761
● cafe	527 760

Farbige Komponenten

SUBLINE 340/160-U SILGRANIT FARBIGE KOMPONENTEN



1

Das Becken wird **ohne** Ab und Überlaufgarnitur geliefert. Das passende Ab und Überlauf Set muss extra bestellt werden.

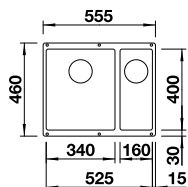

Ausschnitt 525 x 400 mm
Beckentiefe: 130/190 mm
Außenmaß: 555 x 460 mm

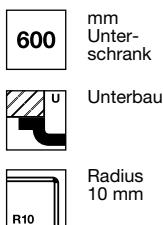

	BECKEN LINKS	BECKEN RECHTS
● schwarz	527 818	527 810
● anthrazit	527 821	527 813
● felsgrau	527 822	527 814
● vulkangrau	527 819	527 811
● weiß	527 823	527 815
● softweiß	527 820	527 812
● tartufo	527 825	527 817
● cafe	527 824	527 816

Für die Bedienung beider Becken mit Zugknopf wird ein zusätzlicher Zugknopf und ein weiteres InFino Nachrüstset benötigt **siehe S.170**

SUBLINE 500-U SILGRANIT FARBIGE KOMPONENTEN BESTSELLER



1

Das Becken wird **ohne** Ab und Überlaufgarnitur geliefert. Das passende Ab und Überlauf Set muss extra bestellt werden.

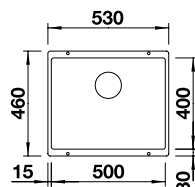

Ausschnitt 500 x 400 mm
Beckentiefe: 190 mm
Außenmaß: 530 x 460 mm



● schwarz	527 794
● anthrazit	527 797
● felsgrau	527 798
● vulkangrau	527 795
● weiß	527 799
● softweiß	527 796
● tartufo	527 801
● cafe	527 800

SUBLINE 400-U SILGRANIT FARBIGE KOMponentEN



Das Becken wird **ohne** Ab und Überlaufgarnitur geliefert. Das passende Ab und Überlauf Set muss extra bestellt werden.

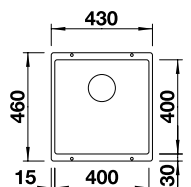

Ausschnitt 400 x 400 mm
Beckentiefe: 190 mm
Außenmaß: 430 x 460 mm

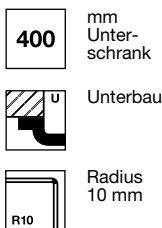

● schwarz	527 786
● anthrazit	527 789
● felsgrau	527 790
● vulkangrau	527 787
● weiß	527 791
● softweiß	527 788
● tartufo	527 793
● cafe	527 792

AB- U. ÜBERLAUFSET INFINO MANUELL BESTSELLER



Ablaufgarnitur Set 1 x 3,5" ohne
Ablauffernbedienung - InFino manuell

● satin dark steel	207 424
● satin platinum	207 425
● satin gold	207 423
● schwarz	207 422

AB- U. ÜBERLAUFSET INFINO MIT ZUGKNOPF BESTSELLER



Ablaufgarnitur Set 1 x 3,5" mit
Zugknopf InFino

● satin dark steel	207 429
● satin platinum	207 435
● satin gold	207 427
● schwarz	207 426

AB- U. ÜBERLAUFSET INFINO FÜR DOPPELBECKEN, MANUELL



Ablaufgarnitur Set 2 x 3,5" ohne
Ablauffernbedienung - InFino manuell

● satin dark steel	207 440
● satin platinum	207 441
● satin gold	207 439
● schwarz	207 438

AB- U. ÜBERLAUFSET INFINO FÜR DOPPELBECKEN MIT ZUGKNOPF



Ablaufgarnitur Set 2 x 3,5" mit
Zugknopf InFino

● satin dark steel	207 444
● satin platinum	207 445
● satin gold	207 443
● schwarz	207 442

AB- U. ÜBERLAUFSET MIT PUSH CONTROL

Bitte wählen Sie das entsprechende manuelle Set 2A
+ Nachrüstset + Push Control



NACHRÜSTEN AUF PUSHCONTROL

Nachrüstset InFino	232 459
● PushControl II satin dark steel	210 668
● PushControl II satin platinum	210 669
● PushControl II satin gold	210 667
● PushControl II schwarz	210 666



EDELSTAHL BECKEN

Mit Armaturenbank
Integriert / Einbau von Oben
Flächenbündig

Mit Armaturenbank,
Integriert/Einbau von oben

EDELSTAHL
Becken

ANDANO 400/400-IF/A EDELSTAHL



Ablaufgarnitur mit Raumsparrohr,
2 x 3 1/2" InFino-Korbventil mit
Ablauferrbedienung (PushControl)
für 1 Becken, Befestigungsset

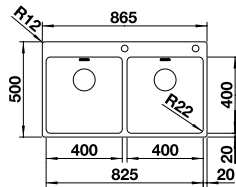

Ausschnitt: 855 x 490 mm
Beckentiefe: 190 mm
Außenmaß: 865 x 500 mm

- 900** mm Unterschränk
- Einbau von oben oder flächenbündig
- InFino mit Ablauferrbedienung

● Edelstahl Seidenglanz	525 249
-------------------------	---------



OPTIONALES ZUBEHÖR

Set TOP-Schienen	235 906
Multifunktionsschale aus Edelstahl	227 692
Klappmatte 460 x 425 mm	238 482
Schneidbrett aus Bambus	239 449

TOP EZ 8 X 4 EDELSTAHL



Doppel-Ablaufgarnitur 1 1/2"
bitte separat bestellen.

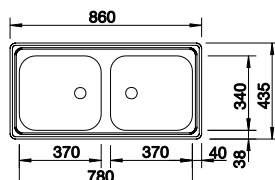

Ausschnitt: 842 x 417 mm
Beckentiefe: 150 mm
Außenmaß: 860 x 435 mm

- 900** mm Unterschränk
- Einbau von oben
- manuell



REVERSIBEL	
● Edelstahl Naturfinish	500 372
+ Doppel-Ab- und Überlaufgarnitur 1 1/2" TOP	137 034



OPTIONALES ZUBEHÖR

Geschirrkorb aus Edelstahl	514 238
----------------------------	---------

Mit Armaturenbank,
integriert/Einbau von oben

ETAGON 700-IF/A EDELSTAHL

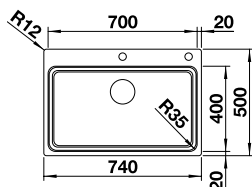

Ausschnitt: 730 x 490 mm
Beckentiefe: 190 mm
Außenmaß: 740 x 500 mm

900

mm
Unter-
schrank



Einbau von
oben oder
flächenbündig



InFino mit
Ablauferrn-
bedienung

2 ETAGON Schienen aus Edelstahl,
Ablaufgarnitur mit Raumsparrohr,
3 1/2" InFino-Korbventil mit
Ablauferrnbedienung (Zugknopf
chrom), Befestigungsset

REVERSIBEL

● Edelstahl Seidenglanz	524 274
-------------------------	---------

OPTIONALES ZUBEHÖR

Wellentropf	230 734
Multifunktionsschale aus Edelstahl	231 396
Klappmatte 460 x 440 mm	238 483
Schneidbrett aus Bambus	239 449

Edelstahl
Becken



CLARON 700-IF/A DURINOX

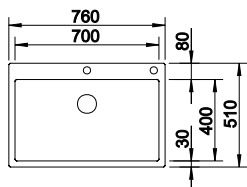

Ausschnitt: 740 x 490 mm
Beckentiefe: 190 mm
Außenmaß: 760 x 510 mm

800

mm
Unter-
schrank



Einbau von
oben oder
flächenbündig



InFino mit
Ablauferrn-
bedienung

Ablaufgarnitur mit Raumsparrohr,
3 1/2" InFino-Korbventil mit
Ablauferrnbedienung
(PushControl), Befestigungsset

● Edelstahl Durinox	523 394
---------------------	---------

OPTIONALES ZUBEHÖR

Set TOP-Schienen	235 906
Resteschale Edelstahl	219 649
Klappmatte 460 x 425 mm	238 482
Schneidbrett aus Nussbaum	223 074

CLARON 700-IF/A EDELSTAHL

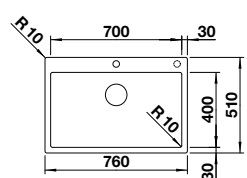

Ausschnitt: 740 x 490 mm
Beckentiefe: 190 mm
Außenmaß: 760 x 510 mm

800

mm
Unter-
schrank



Einbau von
oben oder
flächenbündig



InFino mit
Ablauferrn-
bedienung

Ablaufgarnitur mit Raumsparrohr,
3 1/2" InFino-Korbventil mit
Ablauferrnbedienung
(PushControl), Befestigungsset

● Edelstahl Seidenglanz	521 634
-------------------------	---------

OPTIONALES ZUBEHÖR

Set TOP-Schienen	235 906
Resteschale Edelstahl	219 649
Klappmatte 460 x 425 mm	238 482
Schneidbrett aus Nussbaum	223 074



ANDANO 340/340-IF/A EDELSTAHL



Ablaufgarnitur mit Raumsparrohr,
2 x 3 1/2" InFino-Korbventil mit
Ablauferrbedienung (PushControl)
für 1 Becken, Befestigungsset

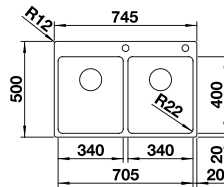

Ausschnitt: 735 x 490 mm
Beckentiefe: 190 mm
Außenmaß: 745 x 500 mm

- 800** mm
Unter-
schrank
- Einbau von
oben oder
flächenbündig
- InFino mit
Ablauferr-
bedienung

● Edelstahl Seidenglanz	525 248
-------------------------	---------



OPTIONALES ZUBEHÖR

Set TOP-Schienen	235 906
Multifunktionsschale aus Edelstahl	227 692
Klappmatte 460 x 425 mm	238 482
Wellentropf	230 734

ANDANO 700-IF/A EDELSTAHL



Ablaufgarnitur mit Raumsparrohr,
2 x 3 1/2" InFino-Korbventil mit
Ablauferrbedienung (PushControl)
für 1 Becken, Befestigungsset

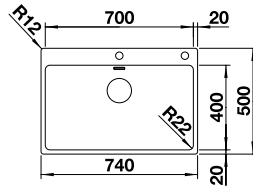

Ausschnitt: 735 x 490 mm
Beckentiefe: 190 mm
Außenmaß: 740 x 500 mm

- 800** mm
Unter-
schrank
- Einbau von
oben oder
flächenbündig
- InFino mit
Ablauferr-
bedienung

● Edelstahl Seidenglanz	525 246
-------------------------	---------



OPTIONALES ZUBEHÖR

Set TOP-Schienen	235 906
Multifunktionsschale aus Edelstahl	227 692
Klappmatte 460 x 425 mm	238 482
Wellentropf	230 734

SOLIS 700-IF/A EDELSTAHL



Ablaufgarnitur mit Raumsparrohr,
3 1/2" InFino-Korbventil mit
Ablauferrbedienung (PushControl)
für 1 Becken, Befestigungsset

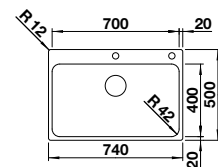

Ausschnitt: 730 x 490 mm
Beckentiefe: 185 mm
Außenmaß: 740 x 500 mm

- 800** mm
Unter-
schrank
- Einbau von
oben oder
flächenbündig
- InFino mit
Ablauferr-
bedienung

● Edelstahl Bürstfinish	526 127
-------------------------	---------



OPTIONALES ZUBEHÖR

Wellentropf	230 734
Set TOP-Schienen	235 906
Klappmatte 460 x 440 mm	238 483
Schneidbrett aus Bambus	239 449

Mit Armaturenbank,
Integriert/Einbau von oben

**Edelstahl
Becken**

ETAGON 500-IF/A EDELSTAHL BESTSELLER

Mit Armaturenbank,
integriert/Einbau von oben



2 ETAGON Schienen aus Edelstahl
Ablaufgarnitur mit Raumsparrohr,
2 x 3 1/2" InFino-Korbventil mit
Ablauferrbedienung (Zugknopf
verchromt), Befestigungsset

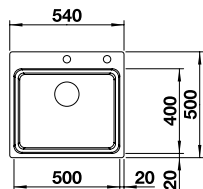

Ausschnitt: 530 x 490 mm
Beckentiefe: 190 mm
Außenmaß: 540 x 500 mm

600

mm
Unter-
schrank



Einbau von
oben oder
flächenbündig



InFino mit
Ablauferr-
bedienung

● Edelstahl Seidenglanz	521 748
-------------------------	---------

Edelstahl
Becken



OPTIONALES ZUBEHÖR

Wellentropf	230 734
Multifunktionsschale aus Edelstahl	231 396
Klappmatte 460 x 440 mm	238 483
Schneidbrett aus Bambus	239 449

CLARON 500-IF/A DURINOX



Ablaufgarnitur mit Raumsparrohr,
3 1/2" InFino-Korbventil mit
Ablauferrbedienung
(PushControl), Befestigungsset

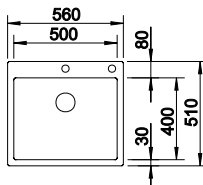

Ausschnitt: 540 x 490 mm
Beckentiefe: 190 mm
Außenmaß: 560 x 510 mm

600

mm
Unter-
schrank



Einbau von
oben oder
flächenbündig



InFino mit
Ablauferr-
bedienung

● Edelstahl Durinox	523 393
---------------------	---------



OPTIONALES ZUBEHÖR

Set TOP-Schienen	235 906
Resteschale Edelstahl	219 649
Klappmatte 460 x 425 mm	238 482
Schneidbrett aus Nussbaum	223 074

CLARON 550-IF/A EDELSTAHL



Ablaufgarnitur mit Raumsparrohr,
3 1/2" InFino-Korbventil mit
Ablauferrbedienung
(PushControl), Befestigungsset

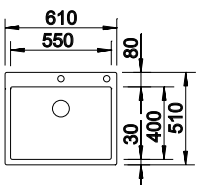

Ausschnitt: 590 x 490 mm
Beckentiefe: 190 mm
Außenmaß: 610 x 510 mm

600

mm
Unter-
schrank



Einbau von
oben oder
flächenbündig



InFino mit
Ablauferr-
bedienung

● Edelstahl Seidenglanz	521 639
-------------------------	---------



OPTIONALES ZUBEHÖR

Set TOP-Schienen	235 906
Resteschale Edelstahl	219 649
Klappmatte 460 x 425 mm	238 482
Schneidbrett aus Nussbaum	223 074

CLARON 500-IF/A EDELSTAHL



Ablaufgarnitur mit Raumsparrohr, 3 1/2" InFino-Korbventil mit **Ablauferrbedienung** (PushControl), Befestigungsset

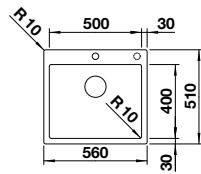

Ausschnitt: 590 x 490 mm
Beckentiefe: 190 mm
Außenmaß: 560 x 510 mm

600

mm
Unter-
schrank



Einbau von
oben oder
flächenbündig



InFino mit
Ablauferr-
bedienung

● Edelstahl Seidenglanz	521 633
-------------------------	---------



OPTIONALES ZUBEHÖR

Set TOP-Schienen	235 906
Resteschale Edelstahl	219 649
Klappmatte 460 x 425 mm	238 482
Schneidbrett aus Nussbaum	223 074

ANDANO 340/180-IF/A EDELSTAHL

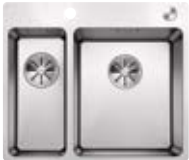

Ablaufgarnitur mit Raumsparrohr, 2 x 3 1/2" InFino-Korbventil mit **Ablauferrbedienung** (PushControl) für das Hauptbecken, Befestigungsset

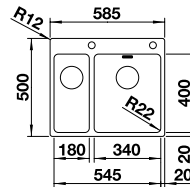

Ausschnitt: 575 x 490 mm
Beckentiefe: 130/190 mm
Außenmaß: 585 x 500 mm

600

mm
Unter-
schrank



Einbau von
oben oder
flächenbündig



InFino mit
Ablauferr-
bedienung

BECKEN RECHTS	
● Edelstahl Seidenglanz	525 247



OPTIONALES ZUBEHÖR

Set TOP-Schienen	235 906
Multifunktionsschale aus Edelstahl	227 692
Klappmatte 460 x 425 mm	238 482
Wellentropf	230 734

ANDANO 500-IF/A EDELSTAHL BESTSELLER



Ablaufgarnitur mit Raumsparrohr, 3 1/2" InFino-Korbventil mit **Ablauferrbedienung** (PushControl), Befestigungsset

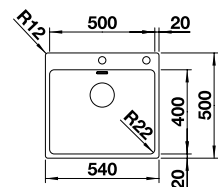

Ausschnitt: 530 x 490 mm
Beckentiefe: 190 mm
Außenmaß: 540 x 500 mm

600

mm
Unter-
schrank



Einbau von
oben oder
flächenbündig



InFino mit
Ablauferr-
bedienung

● Edelstahl Seidenglanz	525 245
-------------------------	---------



OPTIONALES ZUBEHÖR

Set TOP-Schienen	235 906
Multifunktionsschale aus Edelstahl	227 692
Klappmatte 460 x 425 mm	238 482
Wellentropf	230 734

Mit Armaturenbank,
Integriert/Einbau von oben

**Edelstahl
Becken**

LEMIS 6-IF EDELSTAHL BESTSELLER

Mit Armaturenbank, integriert/Einbau von oben



Ablaufgarnitur mit Raumsparrohr, 3 1/2" InFino-Korbventil mit **Ablauferrbedienung** (Drehbetätigung), Befestigungsset

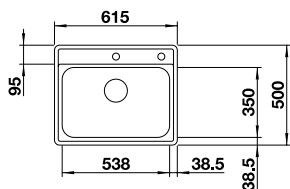

Ausschnittdaten für alle Einbauverfahren finden Sie in unserem Internet-Download
Beckentiefe: 205 mm
Außenmaß: 615 x 500 mm

600

mm
Unter-
schrank



Einbau von
oben oder
flächenbündig



InFino mit
Ablauferr-
bedienung

● Edelstahl Bürstfinish	525 109
-------------------------	---------

EDELSTAHL
BECKEN



OPTIONALES ZUBEHÖR

Wellentropf	230 734
Multifunktionsschale aus Edelstahl	226 189
CapFlow™ Auslaufabdeckung	517 666

LANTOS 6-IF EDELSTAHL



Gelochte Schale aus Edelstahl, Ablaufgarnitur mit Raumsparrohr, 2 x 3 1/2" InFino-Korbventil mit **Ablauferrbedienung** (Drehbetätigung) für das Hauptbecken

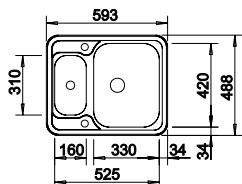

Ausschnittdaten für alle Einbauverfahren finden Sie in unserem Internet-Download
Beckentiefe: 160 mm
Außenmaß: 593 x 488 mm

600

mm
Unter-
schrank



Einbau von
oben oder
flächenbündig



InFino mit
Ablauferr-
bedienung

REVERSIBEL	
● Edelstahl Bürstfinish	516 676



OPTIONALES ZUBEHÖR

Wellentropf	230 734
Geschirrkorb aus Edelstahl	220 573
CapFlow™ Auslaufabdeckung	517 666

SOLIS 340/180-IF/A EDELSTAHL



Ablaufgarnitur mit Raumsparrohr, 2 x 3 1/2" InFino-Korbventil mit **Ablauferrbedienung** (PushControl), Befestigungsset

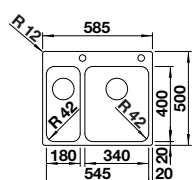

Ausschnitt: 575 x 490 mm
Beckentiefe: 125/185 mm
Außenmaß: 585 x 500 mm

600

mm
Unter-
schrank



Einbau von
oben oder
flächenbündig



InFino mit
Ablauferr-
bedienung

BECKEN RECHTS	
● Edelstahl Bürstfinish	526 132



OPTIONALES ZUBEHÖR

Wellentropf	230 734
Set TOP-Schienen	235 906
Klappmatte 460 x 425 mm	238 482
Schneidbrett aus Bambus	239 449

SOLIS 500-IF/A EDELSTAHL



Ablaufgarnitur mit Raumsparrohr, 3 1/2" InFino-Korbventil mit **Ablauf fernbedienung** (PushControl), Befestigungsset

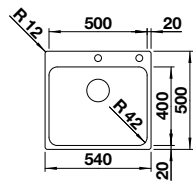

Ausschnitt: 530 x 490 mm
Beckentiefe: 185 mm
Außenmaß: 540 x 500 mm

- 600** mm Unterschrank
- Einbau von oben oder flächenbündig
- InFino mit Ablauf fernbedienung

● Edelstahl Bürstfinish	526 124
-------------------------	---------

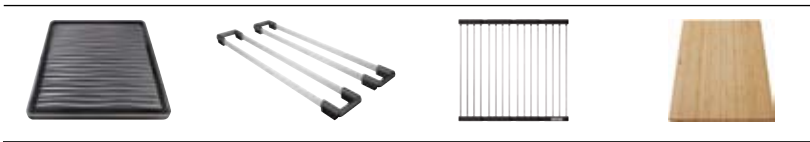

OPTIONALES ZUBEHÖR

Wellentropf	230 734
Set TOP-Schienen	235 906
Klappmatte 460 x 425 mm	238 482
Schneidbrett aus Bambus	239 449

SUPRA 500-IF/A R12 EDELSTAHL



Ablaufgarnitur mit Raumsparrohr, 3 1/2" Korbventil mit **Ablauf fernbedienung** (Zugknopf verchromt), Befestigungsset

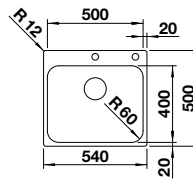

Ausschnitt: 530 x 490 mm
Beckentiefe: 175 mm
Außenmaß: 540 x 500 mm

- 600** mm Unterschrank
- Einbau von oben oder flächenbündig
- mit Ablauf fernbedienung

● Edelstahl Bürstfinish	526 355
-------------------------	---------

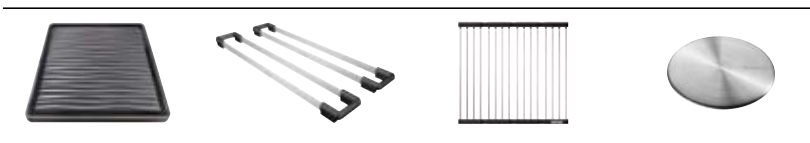

OPTIONALES ZUBEHÖR

Wellentropf	230 734
Set TOP-Schienen	235 906
Klappmatte 460 x 425 mm	238 482
CapFlow™ Auslaufabdeckung	517 666

BLANCODANA 6 EDELSTAHL



Ablaufgarnitur mit Raumsparrohr, 3 1/2" Korbventil

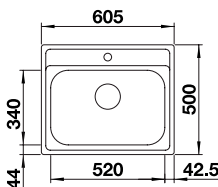

Ausschnitt: 587 x 482 mm
Beckentiefe: 158 mm
Außenmaß: 605 x 500 mm

- 600** mm Unterschrank
- Einbau von oben
- manuell

● Edelstahl Naturfinish	525 323
-------------------------	---------



OPTIONALES ZUBEHÖR

Nachrüstset mit Drehbetätigung	237 859
Schneidbrett aus wertigem Kunststoff in weiß	217 611
Schneidbrett aus massiver Buche	218 313

Mit Armaturenbank, integriert/Einbau von oben

EDELSTAHL Becken

CLARON 400-IF/A DURINOX

Mit Armaturenbank,
integriert/Einbau von oben



Ablaufgarnitur mit Raumsparrohr,
3 1/2" InFino-Korbventil mit
Ablauferrbedienung
(PushControl), Befestigungsset

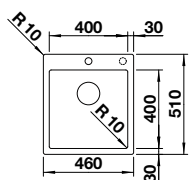

Ausschnitt: 440 x 490 mm
Beckentiefe: 190 mm
Außenmaß: 460 x 510 mm

450

mm
Unter-
schrank



Einbau von
oben oder
flächenbündig



InFino mit
Ablauferr-
bedienung

● Edelstahl Durinox	523 392
---------------------	---------

EDELSTAHL
Becken

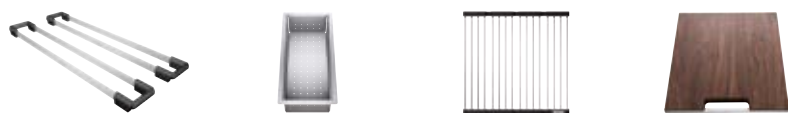

OPTIONALES ZUBEHÖR

Set TOP-Schienen	235 906
Resteschale Edelstahl	219 649
Klappmatte 460 x 425 mm	238 482
Schneidbrett aus Nussbaum	223 074

CLARON 400-IF/A EDELSTAHL



Ablaufgarnitur mit Raumsparrohr,
3 1/2" InFino-Korbventil mit
Ablauferrbedienung
(PushControl), Befestigungsset

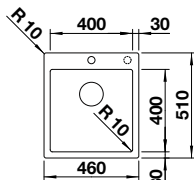

Ausschnitt: 440 x 490 mm
Beckentiefe: 190 mm
Außenmaß: 460 x 510 mm

450

mm
Unter-
schrank



Einbau von
oben oder
flächenbündig



InFino mit
Ablauferr-
bedienung

● Edelstahl Seidenglanz	521 632
-------------------------	---------

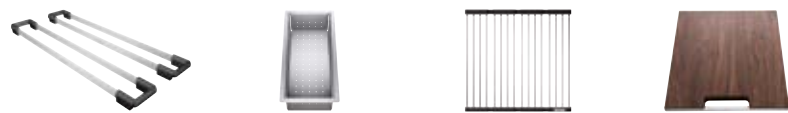

OPTIONALES ZUBEHÖR

Set TOP-Schienen	235 906
Resteschale Edelstahl	219 649
Klappmatte 460 x 425 mm	238 482
Schneidbrett aus Nussbaum	223 074

ANDANO 400-IF/A EDELSTAHL

BESTSELLER



Ablaufgarnitur mit Raumsparrohr,
3 1/2" InFino-Korbventil mit
Ablauferrbedienung
(PushControl), Befestigungsset

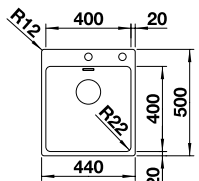

Ausschnitt: 430 x 490 mm
Beckentiefe: 190 mm
Außenmaß: 440 x 500 mm

450

mm
Unter-
schrank



Einbau von
oben oder
flächenbündig



InFino mit
Ablauferr-
bedienung

● Edelstahl Seidenglanz	525 244
-------------------------	---------



OPTIONALES ZUBEHÖR

Set TOP-Schienen	235 906
Multifunktionsschale aus Edelstahl	227 692
Klappmatte 460 x 425 mm	238 482
Wellentropf	230 734

SOLIS 400-IF/A EDELSTAHL



Ablaufgarnitur mit Raumsparrohr, 3 1/2" InFino-Korbventil mit **Ablauf fernbedienung** (PushControl), Befestigungsset

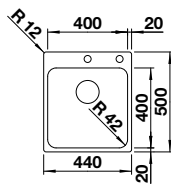

Ausschnitt: 430 x 490 mm
Beckentiefe: 190 mm
Außenmaß: 440 x 500 mm

- 450 mm Unterschrank
- Einbau von oben oder flächenbündig
- InFino mit Ablauf fernbedienung

● Edelstahl Bürstfinish	526 119
-------------------------	---------

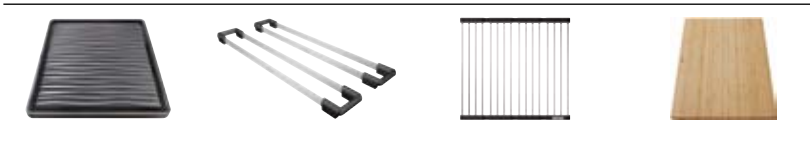

OPTIONALES ZUBEHÖR

Wellentropf	230 734
Set TOP-Schienen	235 906
Klappmatte 460 x 425 mm	238 482
Schneidbrett aus Bambus	239 449

SUPRA 400-IF/A R12 EDELSTAHL



Ablaufgarnitur mit Raumsparrohr, 3 1/2" Korbventil mit **Ablauf fernbedienung** (Zugknopf verchromt), Befestigungsset

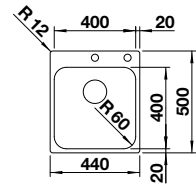

Ausschnitt: 430 x 490 mm
Beckentiefe: 175 mm
Außenmaß: 440 x 500 mm

- 450 mm Unterschrank
- Einbau von oben oder flächenbündig
- mit Ablauf fernbedienung

● Edelstahl Bürstfinish	526 353
-------------------------	---------

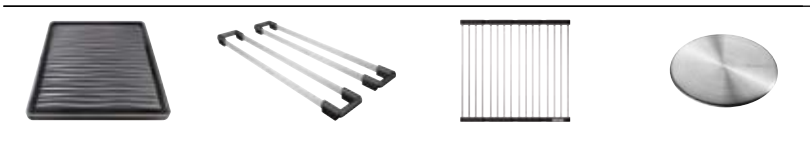

OPTIONALES ZUBEHÖR

Wellentropf	230 734
Set TOP-Schienen	235 906
Klappmatte 460 x 425	238 482
CapFLow™ Auslaufabdeckung	517 666

RONDOSOL 3 1/2" EDELSTAHL



Ablaufgarnitur mit Raumsparrohr, 3 1/2" Korbventil, Dichtung

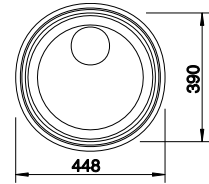

Ausschnitt Durchmesser: 444 mm
Beckentiefe: 165 mm
Durchmesser: 460 mm

- 450 mm Unterschrank
- Einbau von oben
- manuell

● Edelstahl Bürstfinish	513 306
-------------------------	---------

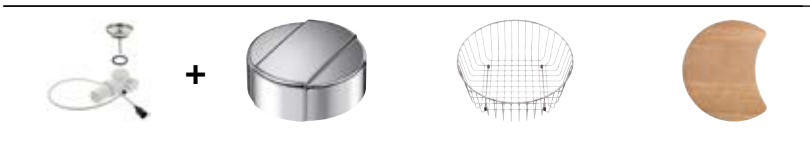

OPTIONALES ZUBEHÖR

Nachrüstset ohne Bedienelement	118 979
Drehbetätigung rund	119 293
Geschirrkorb aus Edelstahl	220 574
Schneidbrett aus massiver Buche	218 421

Mit Armaturenbank, integriert/Einbau von oben

Edelstahl Becken

TIPO 45 EDELSTAHL



Ablaufgarnitur mit Raumsparrohr,
3 1/2" Korbventil

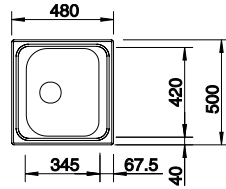

Ausschnitt: 462 x 482 mm
Beckentiefe: 160 mm
Außenmaß: 480 x 500 mm



450 mm
Unter-
schrank
Einbau
von oben
manuell

REVERSIBEL

● Edelstahl Naturfinish	525 320
-------------------------	---------

OPTIONALES ZUBEHÖR

Nachrüstset mit Drehbetätigung	237 859
Geschirrkorb aus Edelstahl	220 573
CapFlow™ Auslaufabdeckung	517 666
Schneidbrett aus massiver Buche	218 313

Mit Armaturenbank,
integriert/Einbau von oben

EDELSTAHL
Becken



BLANCODANA 45 EDELSTAHL



Ablaufgarnitur mit Raumsparrohr,
3 1/2" Korbventil

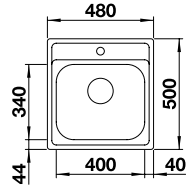

Ausschnitt: 462 x 482 mm
Beckentiefe: 158 mm
Außenmaß: 480 x 500 mm



450 mm
Unter-
schrank
Einbau
von oben
manuell

● Edelstahl Naturfinish	525 322
-------------------------	---------

OPTIONALES ZUBEHÖR

Nachrüstset mit Drehbetätigung	237 859
Schneidbrett aus wertigem Kunststoff in weiß	217 611
Schneidbrett aus massiver Buche	218 313



TOP EE 4 X 4 EDELSTAHL



Ablaufgarnitur 1 1/2"
bitte separat bestellen

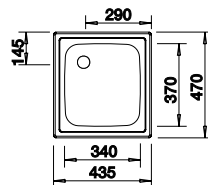

Ausschnitt: 417 x 452 mm
Beckentiefe 150 mm
Außenmaß 435 x 470 mm



450 mm
Unter-
schrank
Einbau
von oben
manuell

● Edelstahl Naturfinish	501 065
+ Überlaufventil 1 1/2" TOP, Aufлагespülen	222 458



OPTIONALES ZUBEHÖR

Geschirrkorb aus Edelstahl	514 238
----------------------------	---------

TOP EE 3 X 4 EDELSTAHL



Ablaufgarnitur 1 1/2"
bitte separat bestellen

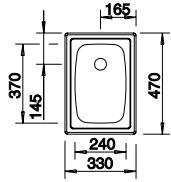

Ausschnitt: 312 x 452 mm
Beckentiefe 150 mm
Außenmaß 330 x 470 mm

300

mm
Unter-
schrank



Einbau
von oben



manuell

●	Edelstahl Naturfinish	501 067	
+	Überlaufventil 1 1/2" TOP, Auflagespülen	222 458	

Mit Armaturenbank,
Integriert/Einbau von oben

Edelstahl
Becken



EDELSTAHL BECKEN

Unterbau





CLARON 400/400-U EDELSTAHL

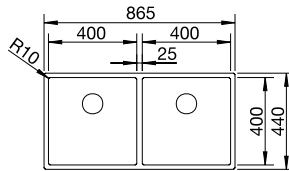

Ablaufgarnitur mit Raumsparrohr,
Ablaufverbindung, 2 x 3 1/2"
InFino-Korbventil, Befestigungsset



Ausschnitt: 825 x 400 mm
Beckentiefe: 190/190 mm
Außenmaß: 865 x 440 mm

-  900 mm Unter-schrank
-  Unterbau
-  Radius 10 mm
-  InFino manuell

Nachrüsten auf Ablauf-fernbedienung mit Nachrüstset InFino + Bedienelement (ab S.170)



	Edelstahl Seidenglanz	521 618
--	-----------------------	---------

OPTIONALES ZUBEHÖR

Set TOP-Schienen	235 906
Resteschale Edelstahl	219 649
Klappmatte 460 x 440 mm	238 483
Schneidbrett aus Nussbaum m. Edelstahlgriff	223 074





ANDANO 400/400-U EDELSTAHL

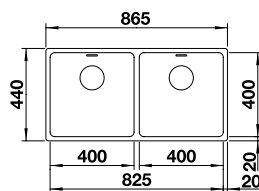

Ablaufgarnitur mit Raumsparrohr,
2 x 3 1/2" InFino-Korbventil,
Befestigungsset



Ausschnitt: 825 x 400 mm
Beckentiefe: 190 mm
Außenmaß: 865 x 440 mm

-  900 mm Unter-schrank
-  Unterbau
-  Radius 22 mm
-  InFino manuell

Nachrüsten auf Ablauf-fernbedienung mit Nachrüstset InFino + Bedienelement (ab S.170)



	Edelstahl Seidenglanz	522 987
--	-----------------------	---------

OPTIONALES ZUBEHÖR

Set TOP-Schienen	235 906
Multifunktionsschale aus Edelstahl	227 692
Klappmatte 460 x 425 mm	238 482
Wellentropf	230 734





ETAGON 700-U EDELSTAHL

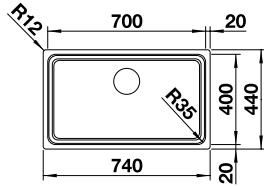

2 ETAGON Schienen aus Edelstahl, Ablaufgarnitur mit Raumsparrohr, 3 1/2" InFino-Korbventil, Befestigungsset



Ausschnitt: 700 x 400 mm
Beckentiefe: 190 mm
Außenmaß: 740 x 440 mm

-  800 mm Unterschrank
-  Unterbau
-  Radius 35 mm/25 mm
-  InFino manuell

Nachrüsten auf Ablauffernbedienung mit Nachrüstset InFino + Bedienelement (ab S.170)

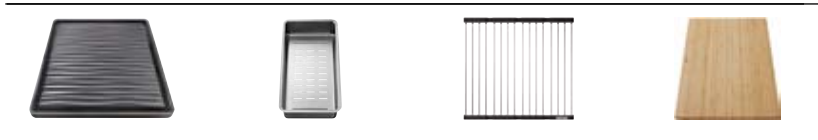

● Edelstahl Seidenglanz	524 270
-------------------------	---------

OPTIONALES ZUBEHÖR	
Wellentropf	230 734
Multifunktionsschale aus Edelstahl	231 396
Klappmatte 460 x 440 mm	238 483
Schneidbrett aus Bambus	239 449





CLARON 700-U DARKSTEEL

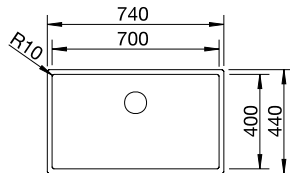

Ablaufgarnitur mit Raumsparrohr, (3 1/2" InFino-Korbventil in DarkSteel, Befestigungsset



Ausschnitt: 700 x 400 mm
Beckentiefe: 190 mm
Außenmaß: 740 x 440 mm

-  800 mm Unterschrank
-  Unterbau
-  Radius 10 mm
-  InFino manuell

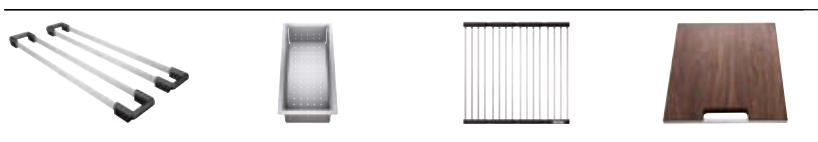

● Edelstahl Darksteel	527 835
-----------------------	---------



reddot winner 2024
materials and surfaces design

OPTIONALES ZUBEHÖR	
Set TOP-Schienen	235 906
Resteschale Edelstahl	219 649
Klappmatte 460 x 440 mm	238 483
Schneidbrett aus Nussbaum m. Edelstahlgriff	223 074





CLARON 700-U DURINOX

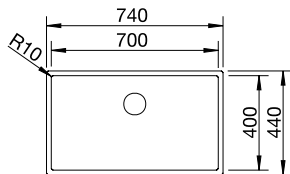

Ablaufgarnitur mit Raumsparrohr, 3 1/2" InFino-Korbventil, Befestigungsset



Ausschnitt: 700 x 400 mm
Beckentiefe: 190 mm
Außenmaß: 740 x 440 mm

-  800 mm Unterschrank
-  Unterbau
-  Radius 10 mm
-  InFino manuell

Nachrüsten auf Ablauffernbedienung mit Nachrüstset InFino + Bedienelement (ab S.170)





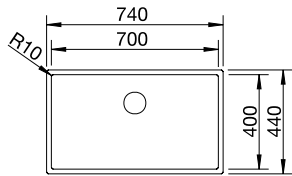

● Edelstahl Durinox	523 387
---------------------	---------

OPTIONALES ZUBEHÖR	
Set TOP-Schienen	235 906
Resteschale Edelstahl	219 649
Klappmatte 460 x 440 mm	238 483
Schneidbrett aus Nussbaum m. Edelstahlgriff	223 074

CLARON 700-U EDELSTAHL



-  800 mm Unter-schrank
-  Unterbau
-  Radius 10 mm
-  InFino manuell

Ablaufgarnitur mit Raumsparrohr, 3 1/2" InFino-Korbventil, Befestigungsset

Ausschnitt: 700 x 400 mm
Beckentiefe: 190 mm
Außenmaß: 740 x 440 mm

Nachrüsten auf Ablauf-fernbedienung mit Nachrüstset Infino + Bedienelement (ab S.170)







	Edelstahl Seidenglanz	521 581
OPTIONALES ZUBEHÖR		
	Set TOP-Schienen	235 906
	Resteschale Edelstahl	219 649
	Klappmatte 460 x 440 mm	238 483
	Schneidbrett aus Nussbaum m. Edelstahlgriff	223 074

Unterbau

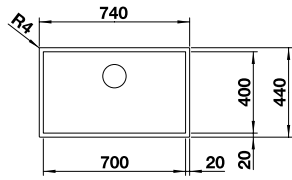
Edelstahl Becken

ZEROX 700-U DARKSTEEL





-  800 mm Unter-schrank
-  Unterbau
-  Radius 0 mm
-  InFino manuell

Ablaufgarnitur mit Raumsparrohr, 3 1/2" InFino-Korbventil, Befestigungsset

Ausschnitt: 700 x 400 mm
Beckentiefe: 185 mm
Außenmaß: 740 x 440 mm





Nachrüsten auf Ablauf-fernbedienung mit Nachrüstset Infino + Bedienelement (ab S.170)

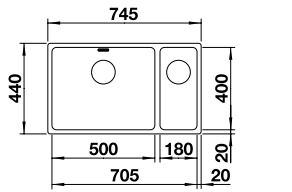

	Edelstahl Darksteel	526 244
		
reddot winner 2024 materials and surfaces design		
OPTIONALES ZUBEHÖR		
	Set TOP-Schienen	235 906
	Resteschale Edelstahl	219 649
	Klappmatte 460 x 440 mm	238 483
	Schneidbrett aus Nussbaum m. Edelstahlgriff	223 074

ANDANO 500/180-U EDELSTAHL



-  800 mm Unter-schrank
-  Unterbau
-  Radius 22 mm
-  InFino manuell

Ablaufgarnitur mit Raumsparrohr, 2 x 3 1/2" InFino-Korbventil, Befestigungsset

Ausschnitt: 705 x 400 mm
Beckentiefe: 130/190mm
Außenmaß: 745 x 440 mm

Nachrüsten auf Ablauf-fernbedienung mit Nachrüstset Infino + Bedienelement (ab S.170)



	BECKEN LINKS	BECKEN RECHTS
	Edelstahl Seidenglanz	522 991 522 989
OPTIONALES ZUBEHÖR		
	Set TOP-Schienen	235 906
	Multifunktionsschale aus Edelstahl	227 692
	Klappmatte 460 x 425 mm	238 482
	Wellentropf	230 734





ANDANO 340/340-U EDELSTAHL

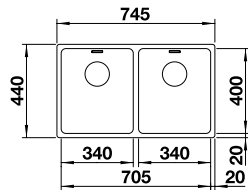

Ablaugarnitur mit Raumsparrohr,
2 x 3 1/2" InFino-Korbventil,
Befestigungsset



Ausschnitt: 705 x 400 mm
Beckentiefe: 190 mm
Außenmaß: 745 x 440 mm

-  800 mm Unter-schrank
-  Unterbau
-  Radius 22 mm
-  InFino manuell

Nachrüsten auf Ablauf-fernbedienung mit Nachrüstset InFino + Bedienelement (ab S.170)

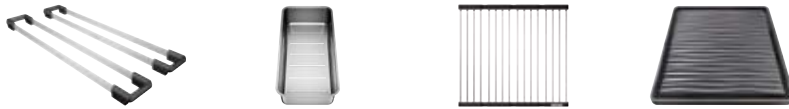

 Edelstahl Seidenglanz	522 983
---	---------

OPTIONALES ZUBEHÖR

Set TOP-Schienen	235 906
Multifunktionsschale aus Edelstahl	227 692
Klappmatte 460x425 mm	238 482
Wellentropf	230 734





ANDANO 700-U EDELSTAHL

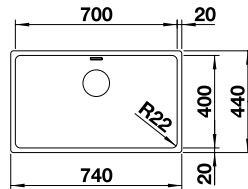

Ablaugarnitur mit Raumsparrohr,
3 1/2" InFino-Korbventil,
Befestigungsset



Ausschnitt: 700 x 400 mm
Beckentiefe: 190 mm
Außenmaß: 740 x 440 mm

-  800 mm Unter-schrank
-  Unterbau
-  Radius 22 mm
-  InFino manuell

Nachrüsten auf Ablauf-fernbedienung mit Nachrüstset InFino + Bedienelement (ab S.170)



 Edelstahl Seidenglanz	522 971
---	---------

OPTIONALES ZUBEHÖR

Set TOP-Schienen	235 906
Multifunktionsschale aus Edelstahl	227 692
Klappmatte 460x425 mm	238 482
Wellentropf	230 734





SOLIS 700-U EDELSTAHL

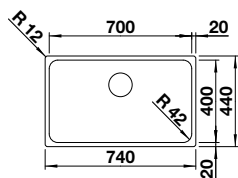

Ablaugarnitur mit Raumsparrohr,
3 1/2" InFino-Korbventil,
Befestigungsset



Ausschnitt: 700 x 400 mm
Beckentiefe: 185 mm
Außenmaß: 740 x 440 mm

-  800 mm Unter-schrank
-  Unterbau
-  Radius 42 mm
-  InFino manuell

Nachrüsten auf Ablauf-fernbedienung mit Nachrüstset InFino + Bedienelement (ab S.170)



 Edelstahl Bürstfinish	526 125
---	---------

OPTIONALES ZUBEHÖR

Wellentropf	230 734
Set TOP-Schienen	235 906
Klappmatte 460 x 440 mm	238 483
Schneidbrett aus Bambus	239 449

ETAGON 500-U EDELSTAHL BESTSELLER

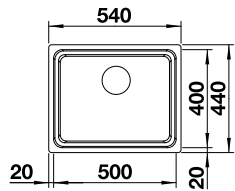

Ausschnitt: 500 x 400 mm
Beckentiefe: 190 mm
Außenmaß: 540 x 440 mm

- 600 mm Unterschrank
- Unterbau
- Radius 35 mm/25 mm
- InFino manuell

Nachrüsten auf Ablauffernbedienung mit Nachrüstset Infino + Bedienelement (ab S.170)



● Edelstahl Seidenglanz	521 841
-------------------------	---------

OPTIONALES ZUBEHÖR

Wellentropf	230 734
Multifunktionsschale aus Edelstahl	231 396
Klappmatte 460x440 mm	238 483
Schneidbrett aus Bambus	239 449

Unterbau

Edelstahl Becken

CLARON 500-U DARKSTEEL BESTSELLER

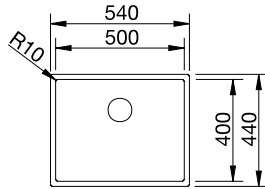

Ausschnitt: 500 x 400 mm
Beckentiefe: 190 mm
Außenmaß: 540 x 440 mm

- 600 mm Unterschrank
- Unterbau
- Radius 10 mm
- InFino manuell

Nachrüsten auf Ablauffernbedienung mit Nachrüstset Infino + Bedienelement (ab S.170)



● Edelstahl Darksteel	527 834
-----------------------	---------



reddot winner 2024
materials and surfaces design

OPTIONALES ZUBEHÖR

Set TOP-Schienen	235 906
Resteschale Edelstahl	219 649
Klappmatte 460 x 440 mm	238 483
Schneidbrett aus Nussbaum m. Edelstahlgriff	223 074

CLARON 500-U DURINOX BESTSELLER

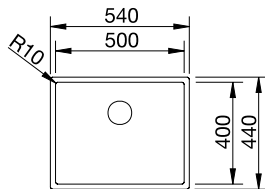

Ausschnitt: 500 x 400 mm
Beckentiefe: 190 mm
Außenmaß: 540 x 440 mm

- 600 mm Unterschrank
- Unterbau
- Radius 10 mm
- InFino manuell

Nachrüsten auf Ablauffernbedienung mit Nachrüstset Infino + Bedienelement (ab S.170)



● Edelstahl Durinox	523 386
---------------------	---------

OPTIONALES ZUBEHÖR

Set TOP-Schienen	235 906
Resteschale Edelstahl	219 649
Klappmatte 460 x 440 mm	238 483
Schneidbrett aus Nussbaum m. Edelstahlgriff	223 074

CLARON 340/180-U EDELSTAHL



Ablaufgarnitur mit Raumsparrohr,
2 x 3 1/2" InFino-Korbventil,
Befestigungsset

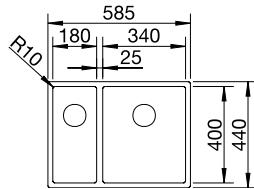

Ausschnitt: 545 x 400 mm
Beckentiefe: 130/190 mm
Außenmaß: 585 x 440 mm

- 600 mm Unterschrank
- Unterbau
- Radius 10 mm
- InFino manuell

Nachrüsten auf Ablauffernbedienung mit Nachrüstset Infino + Bedienelement (ab S.170)

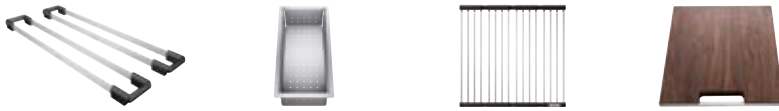

	BECKEN LINKS	BECKEN RECHTS
● Edelstahl Seidenglanz	521 609	521 610

OPTIONALES ZUBEHÖR

Set TOP-Schienen	235 906
Resteschale Edelstahl	219 649
Klappmatte 460 x 440 mm	238 483
Schneidbrett aus Nussbaum m. Edelstahlgriff	223 074

CLARON 550-U EDELSTAHL



Ablaufgarnitur mit Raumsparrohr,
3 1/2" InFino-Korbventil,
Befestigungsset

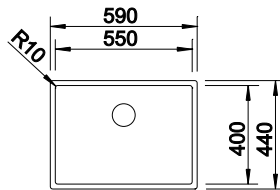

Ausschnitt: 550 x 400 mm
Beckentiefe: 190 mm
Außenmaß: 590 x 440 mm

- 600 mm Unterschrank
- Unterbau
- Radius 10 mm
- InFino manuell

Nachrüsten auf Ablauffernbedienung mit Nachrüstset Infino + Bedienelement (ab S.170)



● Edelstahl Seidenglanz	521 579
-------------------------	---------

OPTIONALES ZUBEHÖR

Set TOP-Schienen	235 906
Resteschale Edelstahl	219 649
Klappmatte 460 x 440 mm	238 483
Schneidbrett aus Nussbaum m. Edelstahlgriff	223 074

CLARON 500-U EDELSTAHL BESTSELLER



Ablaufgarnitur mit Raumsparrohr,
3 1/2" InFino-Korbventil,
Befestigungsset

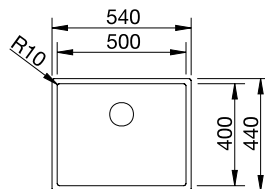

Ausschnitt: 500 x 400 mm
Beckentiefe: 190 mm
Außenmaß: 540 x 440 mm

- 600 mm Unterschrank
- Unterbau
- Radius 10 mm
- InFino manuell

Nachrüsten auf Ablauffernbedienung mit Nachrüstset Infino + Bedienelement (ab S.170)



● Edelstahl Seidenglanz	521 577
-------------------------	---------

OPTIONALES ZUBEHÖR

Set TOP-Schienen	235 906
Resteschale Edelstahl	219 649
Klappmatte 460 x 440 mm	238 483
Schneidbrett aus Nussbaum m. Edelstahlgriff	223 074

ZEROX 500-U DARKSTEEL



Ablaufgarnitur mit Raumsparrohr, 3 1/2" InFino-Korbventil, Befestigungsset

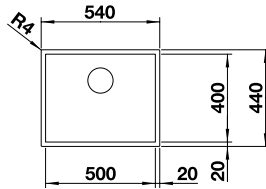

Ausschnitt: 500 x 400 mm
Beckentiefe: 175 mm
Außenmaß: 540 x 440 mm

600 mm Unter-schrank

Unterbau

Radius 0 mm

InFino manuell

Nachrüsten auf Ablauf-fernbedienung mit Nachrüstset Infino + Bedienelement (ab S.170)

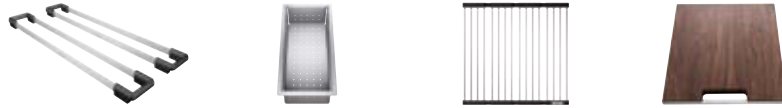

● Edelstahl Darksteel	526 243
-----------------------	---------



reddot winner 2024
materials and surfaces design

OPTIONALES ZUBEHÖR

Set TOP-Schienen	235 906
Resteschale Edelstahl	219 649
Klappmatte 460 x 440 mm	238 483
Schneidbrett aus Nussbaum m. Edelstahlgriff	223 074

ANDANO 340/180-U EDELSTAHL



Ablaufgarnitur mit Raumsparrohr, 2 x 3 1/2" InFino-Korbventil, Befestigungsset

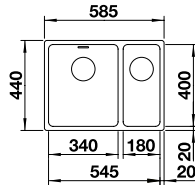

Ausschnitt: 545 x 400 mm
Beckentiefe: 190 mm
Außenmaß: 585 x 440 mm

600 mm Unter-schrank

Unterbau

Radius 22 mm

InFino manuell

Nachrüsten auf Ablauf-fernbedienung mit Nachrüstset Infino + Bedienelement (ab S.170)



	BECKEN LINKS	BECKEN RECHTS
● Edelstahl Seidenglanz	522 979	522 977

OPTIONALES ZUBEHÖR

Set TOP-Schienen	235 906
Multifunktionsschale aus Edelstahl	227 692
Klappmatte 460 x 425 mm	238 482
Wellentropf	230 734

ANDANO 500-U EDELSTAHL BESTSELLER



Ablaufgarnitur mit Raumsparrohr, 3 1/2" InFino-Korbventil, Befestigungsset

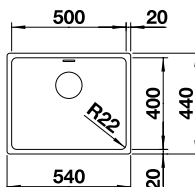

Ausschnitt: 500 x 400 mm
Beckentiefe: 190 mm
Außenmaß: 540 x 440 mm

600 mm Unter-schrank

Unterbau

Radius 22 mm

InFino manuell

Nachrüsten auf Ablauf-fernbedienung mit Nachrüstset Infino + Bedienelement (ab S.170)



● Edelstahl Seidenglanz	522 967
-------------------------	---------

OPTIONALES ZUBEHÖR

Set TOP-Schienen	235 906
Multifunktionsschale aus Edelstahl	227 692
Klappmatte 460x425 mm	238 482
Wellentropf	230 734





SOLIS 340/180-U EDELSTAHL

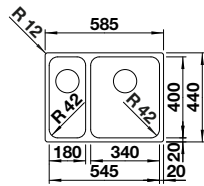

Ablaufgarnitur mit Raumsparrohr,
2 x 3 1/2" InFino-Korbventil,
Befestigungsset



Ausschnitt: 545 x 400 mm
Beckentiefe: 130/185 mm
Außenmaß: 585 x 440 mm

-  600 mm Unterschrank
-  Unterbau
-  Radius 42 mm
-  InFino manuell

Nachrüsten auf Ablauf-
fernbedienung mit
Nachrüstset Infino +
Bedienelement (ab S.170)

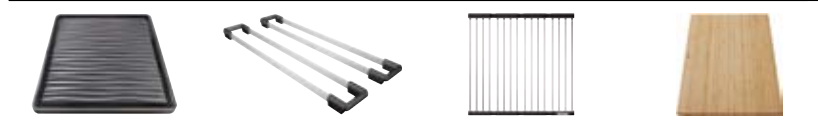

	BECKEN LINKS	BECKEN RECHTS
● Edelstahl Bürstfinish	526 129	526 128

OPTIONALES ZUBEHÖR		
Wellentropf		230 734
Set TOP-Schienen		235 906
Klappmatte 460 x 440 mm		238 483
Schneidbrett aus Bambus		239 449





SOLIS 500-U EDELSTAHL

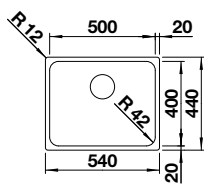

Ablaufgarnitur mit Raumsparrohr,
3 1/2" InFino-Korbventil,
Befestigungsset



Ausschnitt: 500 x 400 mm
Beckentiefe: 185 mm
Außenmaß: 540 x 440 mm

-  600 mm Unterschrank
-  Unterbau
-  Radius 42 mm
-  InFino manuell

Nachrüsten auf Ablauf-
fernbedienung mit
Nachrüstset Infino +
Bedienelement (ab S.170)

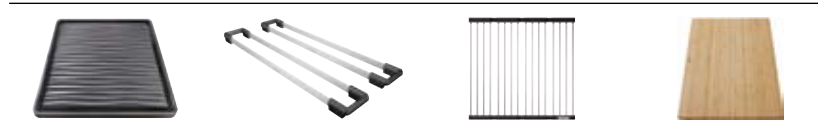

● Edelstahl Bürstfinish	526 122
-------------------------	---------

OPTIONALES ZUBEHÖR		
Wellentropf		230 734
Set TOP-Schienen		235 906
Klappmatte 460 x 440 mm		238 483
Schneidbrett aus Bambus		239 449





SUPRA 500-U EDELSTAHL

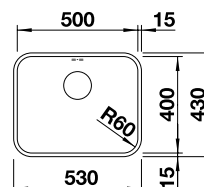

Ablaufgarnitur mit Raumsparrohr,
3 1/2" InFino-Korbventil,
Befestigungsset



Ausschnitt: 500 x 400 mm
Beckentiefe: 175 mm
Außenmaß: 530 x 430 mm

-  600 mm Unterschrank
-  Unterbau
-  Radius 60 mm
-  manuell

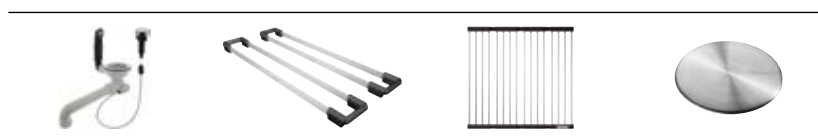

● Edelstahl Bürstfinish	518 205
-------------------------	---------

OPTIONALES ZUBEHÖR		
Nachrüstset mit Drehbetätigung		237 859
Set TOP-Schienen		235 906
Klappmatte 460 x 440 mm		238 483
CapFlow™ Auslaufabdeckung		517 666

CLARON 450-U EDELSTAHL



Ablaufgarnitur mit Raumsparrohr, 3 1/2" InFino-Korbventil, Befestigungsset

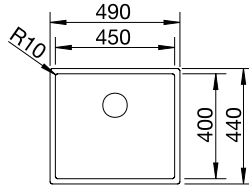

Ausschnitt: 450 x 400 mm
Beckentiefe: 190 mm
Außenmaß: 490 x 440 mm

500 mm
Unter-
schrank

Unterbau

Radius
10 mm

InFino
manuell

Nachrüsten auf Ablauf-
fernbedienung mit
Nachrüstset InFino +
Bedienelement (ab S.170)



● Edelstahl Seidenglanz	521 575
-------------------------	---------

OPTIONALES ZUBEHÖR

Set TOP-Schienen	235 906
Resteschale Edelstahl	219 649
Klappmatte 460 x 440 mm	238 483
Schneidbrett aus Nussbaum m. Edelstahlgriff	223 074

Unterbau

EDELSTAHL
Becken

ANDANO 450-U EDELSTAHL BESTSELLER



Ablaufgarnitur mit Raumsparrohr, 3 1/2" InFino-Korbventil, Befestigungsset

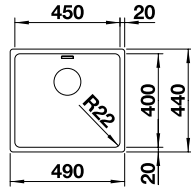

Ausschnitt: 450 x 400 mm
Beckentiefe: 190 mm
Außenmaß: 490 x 440 mm

500 mm
Unter-
schrank

Unterbau

Radius
22 mm

InFino
manuell

Nachrüsten auf Ablauf-
fernbedienung mit
Nachrüstset InFino +
Bedienelement (ab S.170)



● Edelstahl Seidenglanz	522 963
-------------------------	---------

OPTIONALES ZUBEHÖR

Set TOP-Schienen	235 906
Multifunktionsschale aus Edelstahl	227 692
Klappmatte 460 x 425 mm	238 482
Wellentropf	230 734

SOLIS 450-U EDELSTAHL



Ablaufgarnitur mit Raumsparrohr, 3 1/2" InFino-Korbventil, Befestigungsset

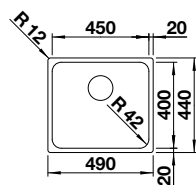

Ausschnitt: 450 x 400 mm
Beckentiefe: 185 mm
Außenmaß: 490 x 440 mm

500 mm
Unter-
schrank

Unterbau

Radius
42 mm

InFino
manuell

Nachrüsten auf Ablauf-
fernbedienung mit
Nachrüstset InFino +
Bedienelement (ab S.170)



● Edelstahl Seidenglanz	526 120
-------------------------	---------

OPTIONALES ZUBEHÖR

Wellentropf	230 734
Set TOP-Schienen	235 906
Klappmatte 460 x 440 mm	238 483
Schneidbrett aus Bambus	239 449

SUPRA 450-U EDELSTAHL



Ablaufgarnitur mit Raumsparrohr,
3 1/2" InFino-Korbventil,
Befestigungsset

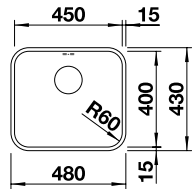

Ausschnitt: 450 x 400 mm
Beckentiefe: 175 mm
Außenmaß: 480 x 430 mm

- 500 mm Unterschrank
- Unterbau
- Radius 60 mm
- manuell

● Edelstahl Bürstfinish	518 203
-------------------------	---------

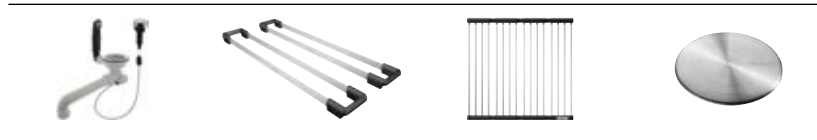

OPTIONALES ZUBEHÖR

Nachrüstset mit Drehbetätigung	237 859
Set TOP-Schienen	235 906
Klappmatte 460x440 mm	238 483
CapFlow™ Auslaufabdeckung	517 666

CLARON 400-U DURINOX BESTSELLER



Ablaufgarnitur mit Raumsparrohr,
3 1/2" InFino-Korbventil,
Befestigungsset

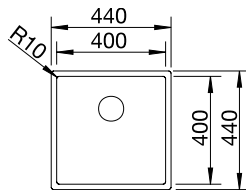

Ausschnitt: 400 x 400 mm
Beckentiefe: 190 mm
Außenmaß: 440 x 440 mm

- 450 mm Unterschrank
- Unterbau
- Radius 10 mm
- InFino manuell

Nachrüsten auf Ablauf-
fernbedienung mit
Nachrüstset InFino +
Bedienelement (ab S.170)

● Edelstahl Durinox	523 385
---------------------	---------



OPTIONALES ZUBEHÖR

Set TOP-Schienen	235 906
Resteschale Edelstahl	219 649
Klappmatte 460 x 440 mm	238 483
Schneidbrett aus Nussbaum m. Edelstahlgriff	223 074

CLARON 400-U EDELSTAHL BESTSELLER



Ablaufgarnitur mit Raumsparrohr,
3 1/2" InFino-Korbventil,
Befestigungsset

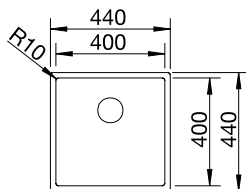

Ausschnitt: 400 x 400 mm
Beckentiefe: 190 mm
Außenmaß: 440 x 440 mm

- 450 mm Unterschrank
- Unterbau
- Radius 10 mm
- InFino manuell

Nachrüsten auf Ablauf-
fernbedienung mit
Nachrüstset InFino +
Bedienelement (ab S.170)

● Edelstahl Seidenglanz	521 573
-------------------------	---------



OPTIONALES ZUBEHÖR

Set TOP-Schienen	235 906
Resteschale Edelstahl	219 649
Klappmatte 460 x 440 mm	238 483
Schneidbrett aus Nussbaum m. Edelstahlgriff	223 074

ANDANO 400-U EDELSTAHL BESTSELLER

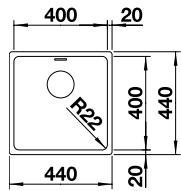

Ausschnitt: 400 x 400 mm
Beckentiefe: 190 mm
Außenmaß: 440 x 440 mm

450 mm
Unter-
schrank

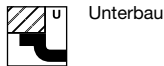

Nachrüsten auf Ablauf-
fernbedienung mit
Nachrüstset Infino +
Bedienelement (ab S.170)



● Edelstahl Seidenglanz	522 959
-------------------------	---------

OPTIONALES ZUBEHÖR

Set TOP-Schienen	235 906
Multifunktionsschale aus Edelstahl	227 692
Klappmatte 460 x 425 mm	238 482
Wellentropf	230 734

Unterbau

Edelstahl
Becken

SOLIS 400-U EDELSTAHL

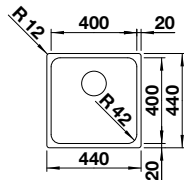

Ausschnitt: 400 x 400 mm
Beckentiefe: 185 mm
Außenmaß: 440 x 440 mm

450 mm
Unter-
schrank

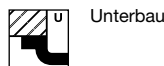

Nachrüsten auf Ablauf-
fernbedienung mit
Nachrüstset Infino +
Bedienelement (ab S.170)



● Edelstahl Bürstfinish	526 117
-------------------------	---------

OPTIONALES ZUBEHÖR

Wellentropf	230 734
Set TOP-Schienen	235 906
Klappmatte 460 x 440 mm	238 483
Schneidbrett aus Bambus	239 449

SUPRA 400-U EDELSTAHL

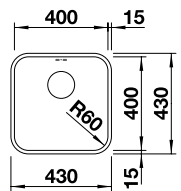

Ausschnitt: 400 x 400 mm
Beckentiefe: 175 mm
Außenmaß: 430 x 430 mm

450 mm
Unter-
schrank

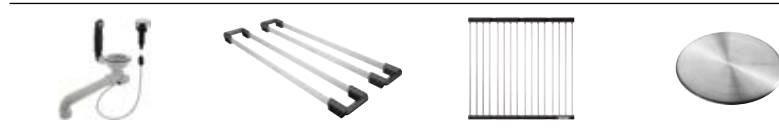
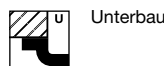

● Edelstahl Bürstfinish	518 201
-------------------------	---------

OPTIONALES ZUBEHÖR

Nachrüstset mit Drehbetätigung	237 859
Set TOP-Schienen	235 906
Klappmatte 460 x 440 mm	238 483
CapFlow™ Auslaufabdeckung	517 666





CLARON 340-U DURINOX

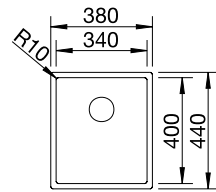

Ablaufgarnitur mit Raumsparrohr,
3 1/2" InFino-Korbventil,
Befestigungsset



Ausschnitt: 340 x 400 mm
Beckentiefe: 190 mm
Außenmaß: 380 x 440 mm

-  400 mm Unterschrank
-  Unterbau
-  Radius 10 mm
-  InFino manuell

Nachrüsten auf Ablauf-
fernbedienung mit
Nachrüstset InFino +
Bedienelement (ab S.170)



	Edelstahl Durinox	523 384
---	-------------------	---------

OPTIONALES ZUBEHÖR

Set TOP-Schienen	235 906
Resteschale Edelstahl	219 649
Klappmatte 460 x 440 mm	238 483
Schneidbrett aus Nussbaum m. Edelstahlgriff	223 074





CLARON 340-U EDELSTAHL

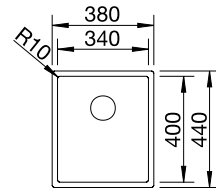

Ablaufgarnitur mit Raumsparrohr,
3 1/2" InFino-Korbventil,
Befestigungsset



Ausschnitt: 340 x 400 mm
Beckentiefe: 190 mm
Außenmaß: 380 x 440 mm

-  400 mm Unterschrank
-  Unterbau
-  Radius 10 mm
-  InFino manuell

Nachrüsten auf Ablauf-
fernbedienung mit
Nachrüstset InFino +
Bedienelement (ab S.170)



	Edelstahl Seidenglanz	521 571
---	-----------------------	---------

OPTIONALES ZUBEHÖR

Set TOP-Schienen	235 906
Resteschale Edelstahl	219 649
Klappmatte 460 x 440 mm	238 483
Schneidbrett aus Nussbaum m. Edelstahlgriff	223 074





ANDANO 340-U EDELSTAHL

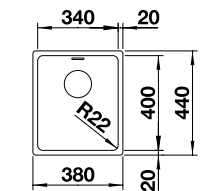

Ablaufgarnitur mit Raumsparrohr,
3 1/2" InFino-Korbventil,
Befestigungsset



Ausschnitt: 340 x 400 mm
Beckentiefe: 190 mm
Außenmaß: 380 x 440 mm

-  400 mm Unterschrank
-  Unterbau
-  Radius 22 mm
-  InFino manuell

Nachrüsten auf Ablauf-
fernbedienung mit
Nachrüstset InFino +
Bedienelement (ab S.170)



	Edelstahl Seidenglanz	522 955
---	-----------------------	---------

OPTIONALES ZUBEHÖR

Set TOP-Schienen	235 906
Multifunktionsschale aus Edelstahl	227 692
Klappmatte 460 x 425 mm	238 482
Wellentropf	230 734

SOLIS 340-U EDELSTAHL



Ablaufgarnitur mit Raumsparrohr, 3 1/2" InFino-Korbventil, Befestigungsset

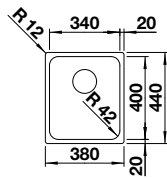

Ausschnitt: 340 x 400 mm
Beckentiefe: 185 mm
Außenmaß: 380 x 440 mm

400 mm Unterschrank

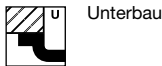

Nachrüsten auf Ablauffernbedienung mit Nachrüstset Infino + Bedienelement (ab S.170)



● Edelstahl Bürstfinish	526 115
OPTIONALES ZUBEHÖR	
Wellentropf	230 734
Set TOP-Schienen	235 906
Klappmatte 460 x 440 mm	238 483
Schneidbrett aus Bambus	239 449

Unterbau

EDELSTAHL Becken

SUPRA 340-U EDELSTAHL



Ablaufgarnitur mit Raumsparrohr, 3 1/2" InFino-Korbventil, Befestigungsset

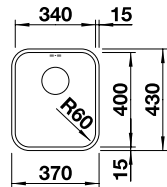

Ausschnitt: 340 x 400 mm
Beckentiefe: 175 mm
Außenmaß: 370 x 430 mm

400 mm Unterschrank

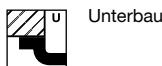

● Edelstahl Bürstfinish	518 199
OPTIONALES ZUBEHÖR	
Nachrüstset mit Drehbetätigung	237 859
Set TOP-Schienen	235 906
Klappmatte 460 x 440 mm	238 483
CapFlow™ Auslaufabdeckung	517 666



CLARON 180-U EDELSTAHL



Ablaufgarnitur mit Raumsparrohr, 3 1/2" InFino-Korbventil, Befestigungsset

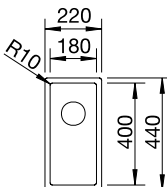

Ausschnitt: 180 x 400 mm
Beckentiefe: 130 mm
Außenmaß: 220 x 440 mm

300 mm Unterschrank

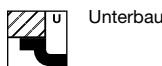

Nachrüsten auf Ablauffernbedienung mit Nachrüstset Infino + Bedienelement (ab S.170)

● Edelstahl Seidenglanz	521 565
OPTIONALES ZUBEHÖR	
Set TOP-Schienen	235 906
Resteschale Edelstahl	219 649
Klappmatte 460 x 440 mm	238 483
Schneidbrett aus Nussbaum m. Edelstahlgriff	223 074



ANDANO 180-U EDELSTAHL



Ablaufgarnitur mit Raumsparrohr,
3 1/2" InFino-Korbventil,
Befestigungsset

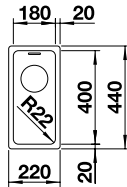

Ausschnitt: 180 x 400 mm
Beckentiefe: 130 mm
Außenmaß: 220 x 440 mm

300 mm
Unter-
schrank

U
Unterbau

R22
Radius
22 mm

InFino
manuell

Nachrüsten auf Ablauf-
fernbedienung mit
Nachrüstset InFino +
Bedienelement (ab S.170)

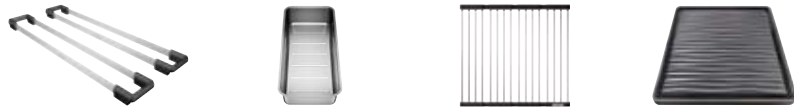

● Edelstahl Seidenglanz	522 952
-------------------------	---------

OPTIONALES ZUBEHÖR

Set TOP-Schienen	235 906
Multifunktionsschale aus Edelstahl	227 692
Klappmatte 460 x 425 mm	238 482
Wellentropf	230 734

SOLIS 180-U EDELSTAHL



Ablaufgarnitur mit Raumsparrohr,
3 1/2" InFino-Korbventil,
Befestigungsset

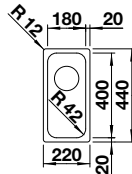

Ausschnitt: 180 x 400 mm
Beckentiefe: 130 mm
Außenmaß: 220 x 440 mm

300 mm
Unter-
schrank

U
Unterbau

R42
Radius
42 mm

InFino
manuell

Nachrüsten auf Ablauf-
fernbedienung mit
Nachrüstset InFino +
Bedienelement (ab S.170)



● Edelstahl Bürstfinish	526 113
-------------------------	---------

OPTIONALES ZUBEHÖR

Wellentropf	230 734
Klappmatte 460 x 440 mm	238 483

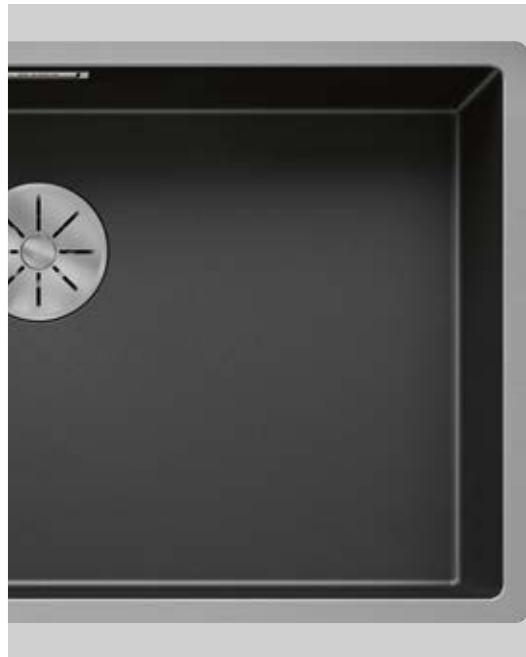

EDELSTAHL BECKEN

Ohne Armaturenbank
Flächenbündig
Integriert / Einbau von Oben

CLARON 400/400-IF EDELSTAHL



Ablaufgarnitur mit Raumsparrohr, Ablaufverbindung, 2 x 3 1/2" InFino-Korbventil, Befestigungsset

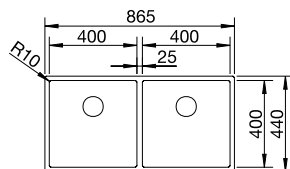

Ausschnittdaten für alle Einbauverfahren finden Sie in unserem Internet-Download
Beckentiefe: 190/190 mm
Außenmaß: 865 x 440 mm

900 mm
Unter-
schrank

Einbau von oben oder flächenbündig

InFino
manuell

Nachrüsten auf Ablauffernbedienung mit Nachrüstset InFino + Bedienelement (ab S.170)

● Edelstahl Seidenglanz	521 617
-------------------------	---------

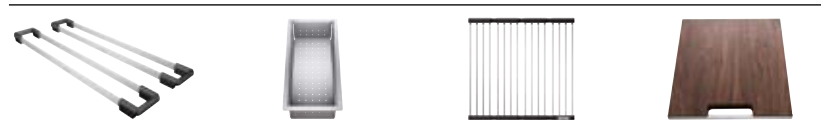

OPTIONALES ZUBEHÖR	
Set TOP-Schienen	235 906
Resteschale Edelstahl	219 649
Klappmatte 460 x 440 mm	238 483
Schneidbrett aus Nussbaum m. Edelstahlgriff	223 074

ANDANO 400/400-IF EDELSTAHL



Ablaufgarnitur mit Raumsparrohr, Ablaufverbindung, 2 x 3 1/2" InFino-Korbventil, Befestigungsset

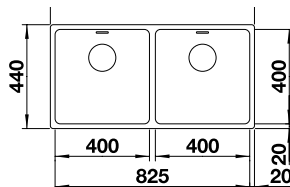

Ausschnittdaten für alle Einbauverfahren finden Sie in unserem Internet-Download
Beckentiefe: 190/190 mm
Außenmaß: 865 x 440 mm

900 mm
Unter-
schrank

Einbau von oben oder flächenbündig

InFino
manuell

Nachrüsten auf Ablauffernbedienung mit Nachrüstset InFino + Bedienelement (ab S.170)

● Edelstahl Seidenglanz	522 985
-------------------------	---------

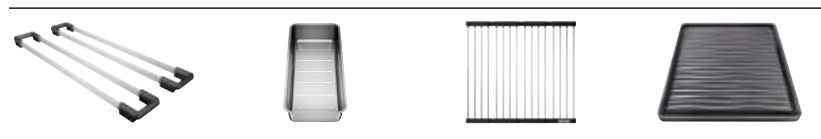

OPTIONALES ZUBEHÖR	
Set TOP-Schienen	235 906
Multifunktionsschale aus Edelstahl	227 692
Klappmatte 460 x 425 mm	238 482
Wellentropf	230 734

ETAGON 700-IF EDELSTAHL



2 ETAGON Schienen aus Edelstahl, Ablaufgarnitur mit Raumparrohr, Ablaufverbindung, 3 1/2" InFino-Korbventil, Befestigungsset

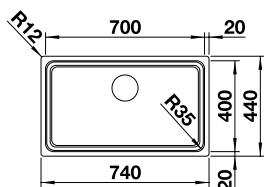

Ausschnittdaten für alle Einbauverfahren finden Sie in unserem Internet-Download
Beckentiefe: 190 mm
Außenmaß: 740 x 440 mm

800 mm Unterschränk

Einbau von oben oder flächenbündig

InFino manuell

Nachrüsten auf Ablauffernbedienung mit Nachrüstset InFino + Bedienelement (ab S.170)

● Edelstahl Seidenglanz	524 272
-------------------------	---------



OPTIONALES ZUBEHÖR

Wellentropf	230 734
Multifunktionsschale aus Edelstahl	231 396
Klappmatte 460 x 440 mm	238 483
Schneidbrett aus Bambus	239 449

CLARON 700-IF DARKSTEEL



Ablaufgarnitur mit Raumparrohr, 3 1/2" InFino-Korbventil, Befestigungsset

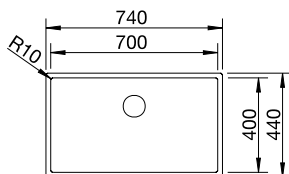

Ausschnittdaten für alle Einbauverfahren finden Sie in unserem Internet-Download
Beckentiefe: 190 mm
Außenmaß: 740 x 440 mm

800 mm Unterschränk

Einbau von oben oder flächenbündig

InFino manuell

Nachrüsten auf Ablauffernbedienung mit Nachrüstset InFino + Bedienelement (ab S.170)

● Edelstahl Darksteel	527 837
-----------------------	---------



reddot winner 2024
materials and surfaces design



OPTIONALES ZUBEHÖR

Set TOP-Schienen	235 906
Resteschale Edelstahl	219 649
Klappmatte 460 x 440 mm	238 483
Schneidbrett aus Nussbaum m. Edelstahlgriff	223 074

CLARON 700-IF DURINOX



Ablaufgarnitur mit Raumparrohr, 3 1/2" InFino-Korbventil, Befestigungsset

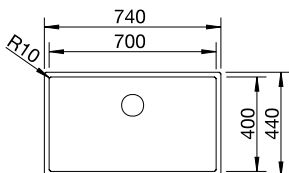

Ausschnittdaten für alle Einbauverfahren finden Sie in unserem Internet-Download
Beckentiefe: 190 mm
Außenmaß: 740 x 440 mm

800 mm Unterschränk

Einbau von oben oder flächenbündig

InFino manuell

Nachrüsten auf Ablauffernbedienung mit Nachrüstset InFino + Bedienelement (ab S.170)

● Edelstahl Durinox	523 391
---------------------	---------

OPTIONALES ZUBEHÖR

Set TOP-Schienen	235 906
Resteschale Edelstahl	219 649
Klappmatte 460 x 440 mm	238 483
Schneidbrett aus Nussbaum m. Edelstahlgriff	223 074

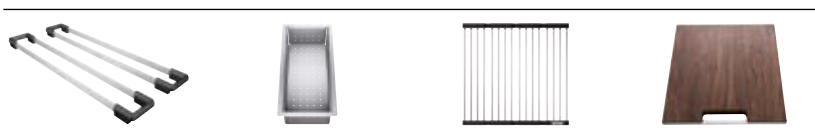

Ohne Armaturenbank, Flächenbündig
Integriert/Einbau von oben

**Edelstahl
Becken**

CLARON 700-IF EDELSTAHL



Ablaufgarnitur mit Raumsparrohr,
3 1/2" InFino-Korbventil,
Befestigungsset

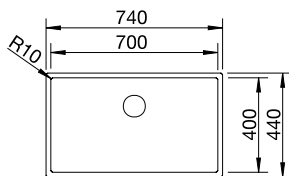

Ausschnittdaten für alle
Einbauverfahren finden Sie
in unserem Internet-Download
Beckentiefe: 190 mm
Außenmaß: 740 x 440 mm

800 mm
Unter-
schrank

Einbau von
oben oder
flächenbündig

InFino
manuell

Nachrüsten auf Ablauf-
fernbedienung mit
Nachrüstset InFino +
Bedienelement (ab S.170)

● Edelstahl Seidenglanz	521 580
-------------------------	---------



OPTIONALES ZUBEHÖR

Set TOP-Schienen	235 906
Resteschale Edelstahl	219 649
Klappmatte 460 x 440 mm	238 483
Schneidbrett aus Nussbaum m. Edelstahlgriff	223 074

ANDANO 340/340-IF EDELSTAHL



Ablaufgarnitur mit Raumsparrohr,
2 x 3 1/2" InFino-Korbventil,
Befestigungsset

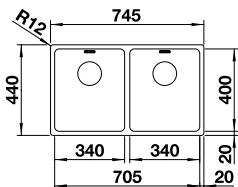

Ausschnittdaten für alle
Einbauverfahren finden Sie
in unserem Internet-Download
Beckentiefe: 190 mm
Außenmaß: 745 x 440 mm

800 mm
Unter-
schrank

Einbau von
oben oder
flächenbündig

InFino
manuell

Nachrüsten auf Ablauf-
fernbedienung mit
Nachrüstset InFino +
Bedienelement (ab S.170)

● Edelstahl Seidenglanz	522 981
-------------------------	---------



OPTIONALES ZUBEHÖR

Set TOP-Schienen	235 906
Multifunktionsschale aus Edelstahl	227 692
Klappmatte 460 x 425 mm	238 482
Wellentropf	230 734

ANDANO 700-IF EDELSTAHL



Ablaufgarnitur mit Raumsparrohr,
3 1/2" InFino-Korbventil,
Befestigungsset

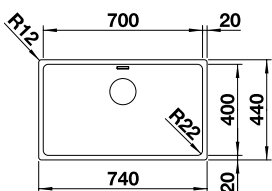

Ausschnittdaten für alle
Einbauverfahren finden Sie
in unserem Internet-Download
Beckentiefe: 190 mm
Außenmaß: 740 x 440 mm

800 mm
Unter-
schrank

Einbau von
oben oder
flächenbündig

InFino
manuell

Nachrüsten auf Ablauf-
fernbedienung mit
Nachrüstset InFino +
Bedienelement (ab S.170)

● Edelstahl Seidenglanz	522 969
-------------------------	---------



OPTIONALES ZUBEHÖR

Set TOP-Schienen	235 906
Multifunktionsschale aus Edelstahl	227 692
Klappmatte 460 x 425 mm	238 482
Wellentropf	230 734

SOLIS 700-IF EDELSTAHL



Ablaugarnitur mit Raumsparrohr, 3 1/2" InFino-Korbventil, Befestigungsset

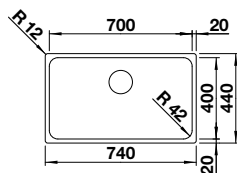

Ausschnittdaten für alle Einbauverfahren finden Sie in unserem Internet-Download
Beckentiefe: 185 mm
Außenmaß: 740 x 440 mm

800 mm Unterschrank

Einbau von oben oder flächenbündig

InFino manuell

Nachrüsten auf Ablauffernbedienung mit Nachrüstset InFino + Bedienelement (ab S.170)

● Edelstahl Bürstfinish	526 126
-------------------------	---------

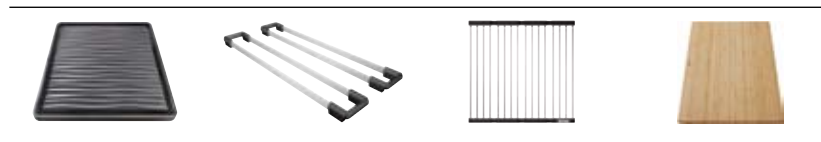

OPTIONALES ZUBEHÖR

Wellentropf	230 734
Set TOP-Schienen	235 906
Klappmatte 460 x 440 mm	238 483
Schneidbrett aus Bambus	239 449

ETAGON 500-IF EDELSTAHL **BESTSELLER**



2 ETAGON Schienen aus Edelstahl, Ablaugarnitur mit Raumsparrohr, 3 1/2" InFino-Korbventil, Befestigungsset

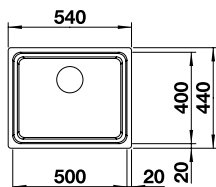

Ausschnittdaten für alle Einbauverfahren finden Sie in unserem Internet-Download
Beckentiefe: 190 mm
Außenmaß: 540 x 440 mm

600 mm Unterschrank

Einbau von oben oder flächenbündig

InFino manuell

Nachrüsten auf Ablauffernbedienung mit Nachrüstset InFino + Bedienelement (ab S.170)

● Edelstahl Seidenglanz	521 840
-------------------------	---------

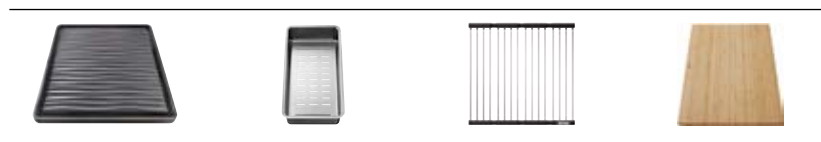

OPTIONALES ZUBEHÖR

Wellentropf	230 734
Multifunktionsschale aus Edelstahl	231 396
Klappmatte 460 x 440 mm	238 483
Schneidbrett aus Bambus	239 449

CLARON 500-IF DARKSTEEL **BESTSELLER**



Ablaugarnitur mit Raumsparrohr, 3 1/2" InFino-Korbventil, Befestigungsset

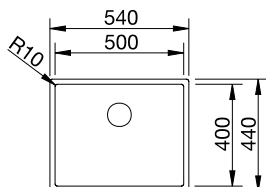

Ausschnittdaten für alle Einbauverfahren finden Sie in unserem Internet-Download
Beckentiefe: 190 mm
Außenmaß: 540 x 440 mm

600 mm Unterschrank

Einbau von oben oder flächenbündig

InFino manuell

Nachrüsten auf Ablauffernbedienung mit Nachrüstset InFino + Bedienelement (ab S.170)

● Edelstahl Darksteel	527 836
-----------------------	---------



reddot winner 2024
materials and surfaces design

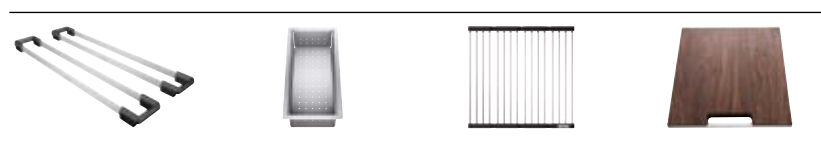

OPTIONALES ZUBEHÖR

Set TOP-Schienen	235 906
Resteschale Edelstahl	219 649
Klappmatte 460 x 440 mm	238 483
Schneidbrett aus Nussbaum m. Edelstahlgriff	223 074

Ohne Armaturenbank, Flächenbündig
Integriert/Einbau von oben

**Edelstahl
Becken**

Ohne Armaturenbank, Flächenbündig integriert/Einbau von oben

Edelstahl Becken

CLARON 500-IF DURINOX BESTSELLER



Ablaufgarnitur mit Raumsparrohr, 3 1/2" InFino-Korbventil, Befestigungsset

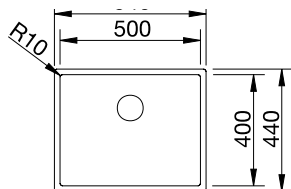

Ausschnittdaten für alle Einbauverfahren finden Sie in unserem Internet-Download
Beckentiefe: 190 mm
Außenmaß: 540 x 440 mm

600 mm Unter-schrank

Einbau von oben oder flächenbündig

InFino manuell

Nachrüsten auf Ablauffernbedienung mit Nachrüstset InFino + Bedienelement (ab S.170)

● Edelstahl Durinox	523 390
---------------------	---------



OPTIONALES ZUBEHÖR

Set TOP-Schienen	235 906
Resteschale Edelstahl	219 649
Klappmatte 460 x 440 mm	238 483
Schneidbrett aus Nussbaum m. Edelstahlgriff	223 074

CLARON 340/180-IF EDELSTAHL



Ablaufgarnitur mit Raumsparrohr, Ablaufverbindung, 2 x 3 1/2" InFino-Korbventil, Befestigungsset

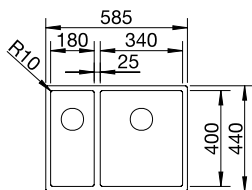

Ausschnittdaten für alle Einbauverfahren finden Sie in unserem Internet-Download
Beckentiefe: 130/190 mm
Außenmaß: 585 x 440 mm

600 mm Unter-schrank

Einbau von oben oder flächenbündig

InFino manuell

Nachrüsten auf Ablauffernbedienung mit Nachrüstset InFino + Bedienelement (ab S.170)

	BECKEN LINKS	BECKEN RECHTS
● Edelstahl Seidenglanz	521 607	521 608



OPTIONALES ZUBEHÖR

Set TOP-Schienen	235 906
Resteschale Edelstahl	219 649
Klappmatte 460 x 440 mm	238 483
Schneidbrett aus Nussbaum m. Edelstahlgriff	223 074

CLARON 550-IF EDELSTAHL



Ablaufgarnitur mit Raumsparrohr, 3 1/2" InFino-Korbventil, Befestigungsset

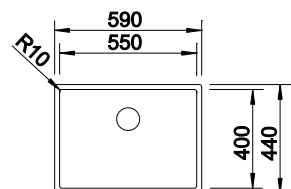

Ausschnittdaten für alle Einbauverfahren finden Sie in unserem Internet-Download
Beckentiefe: 190 mm
Außenmaß: 590 x 440 mm

600 mm Unter-schrank

Einbau von oben oder flächenbündig

InFino manuell

Nachrüsten auf Ablauffernbedienung mit Nachrüstset InFino + Bedienelement (ab S.170)

● Edelstahl Seidenglanz	521 578
-------------------------	---------



OPTIONALES ZUBEHÖR

Set TOP-Schienen	235 906
Resteschale Edelstahl	219 649
Klappmatte 460 x 440 mm	238 483
Schneidbrett aus Nussbaum m. Edelstahlgriff	223 074

CLARON 500-IF EDELSTAHL BESTSELLER



Ablaufgarnitur mit Raumsparrohr, 3 1/2" InFino-Korbventil, Befestigungsset

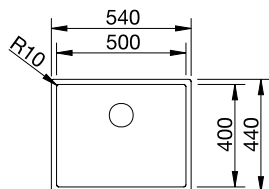

Ausschnittdaten für alle Einbauverfahren finden Sie in unserem Internet-Download
Beckentiefe: 190 mm
Außenmaß: 540 x 440 mm

600 mm Unterschrank

Einbau von oben oder flächenbündig

InFino manuell

Nachrüsten auf Ablauffernbedienung mit Nachrüstset InFino + Bedienelement (ab S.170)

● Edelstahl Seidenglanz	521 576
-------------------------	---------



OPTIONALES ZUBEHÖR

Set TOP-Schienen	235 906
Resteschale Edelstahl	219 649
Klappmatte 460 x 440 mm	238 483
Schneidbrett aus Nussbaum m. Edelstahlgriff	223 074

ANDANO 340/180-IF EDELSTAHL



Ablaufgarnitur mit Raumsparrohr, 2 x 3 1/2" InFino-Korbventil, Befestigungsset

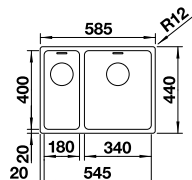

Ausschnittdaten für alle Einbauverfahren finden Sie in unserem Internet-Download
Beckentiefe: 130/190 mm
Außenmaß: 585 x 440 mm

600 mm Unterschrank

Einbau von oben oder flächenbündig

InFino manuell

Nachrüsten auf Ablauffernbedienung mit Nachrüstset InFino + Bedienelement (ab S.170)

	BECKEN LINKS	BECKEN RECHTS
● Edelstahl Seidenglanz	522 975	522 973



OPTIONALES ZUBEHÖR

Set TOP-Schienen	235 906
Multifunktionsschale aus Edelstahl	227 692
Klappmatte 460 x 425 mm	238 482
Wellentropf	230 734

ANDANO 500-IF EDELSTAHL BESTSELLER



Ablaufgarnitur mit Raumsparrohr, 3 1/2" InFino-Korbventil, Befestigungsset

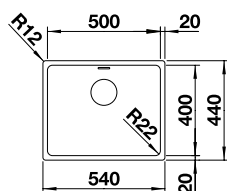

Ausschnittdaten für alle Einbauverfahren finden Sie in unserem Internet-Download
Beckentiefe: 190 mm
Außenmaß: 540 x 440 mm

600 mm Unterschrank

Einbau von oben oder flächenbündig

InFino manuell

Nachrüsten auf Ablauffernbedienung mit Nachrüstset InFino + Bedienelement (ab S.170)

● Edelstahl Seidenglanz	522 965
-------------------------	---------

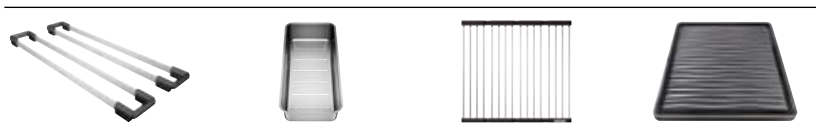

OPTIONALES ZUBEHÖR

Set TOP-Schienen	235 906
Multifunktionsschale aus Edelstahl	227 692
Klappmatte 460 x 425 mm	238 482
Wellentropf	230 734

Ohne Armaturenbank, Flächenbündig integriert/Einbau von oben

Edelstahl Becken

SOLIS 340/180-IF EDELSTAHL



Ablaufgarnitur mit Raumsparrohr,
2 x 3 1/2" InFino-Korbventil,
Befestigungsset

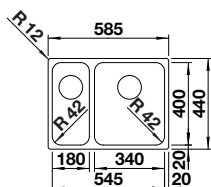

Ausschnittdaten für alle
Einbauverfahren finden Sie
in unserem Internet-Download
Beckentiefe: 130/185 mm
Außenmaß: 585 x 440 mm

600

mm
Unter-
schrank



Einbau von
oben oder
flächenbündig



InFino
manuell

Nachrüsten auf Ablauf-
fernbedienung mit
Nachrüstset InFino +
Bedienelement (ab S.170)

BECKEN
LINKS

BECKEN
RECHTS

● Edelstahl Bürstfinish	526 131	526 130
----------------------------	---------	---------

OPTIONALES ZUBEHÖR

Wellentropf	230 734
Set TOP-Schienen	235 906
Klappmatte 460 x 440 mm	238 483
Schneidbrett aus Bambus	239 449

SOLIS 500-IF EDELSTAHL



Ablaufgarnitur mit Raumsparrohr,
3 1/2" InFino-Korbventil,
Befestigungsset

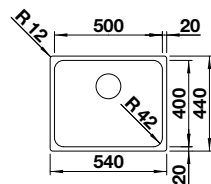

Ausschnittdaten für alle
Einbauverfahren finden Sie
in unserem Internet-Download
Beckentiefe: 185 mm
Außenmaß: 540 x 440 mm

600

mm
Unter-
schrank



Einbau von
oben oder
flächenbündig



InFino
manuell

Nachrüsten auf Ablauf-
fernbedienung mit
Nachrüstset InFino +
Bedienelement (ab S.170)

● Edelstahl Bürstfinish	526 123
-------------------------	---------

OPTIONALES ZUBEHÖR

Wellentropf	230 734
Set TOP-Schienen	235 906
Klappmatte 460 x 440 mm	238 483
Schneidbrett aus Bambus	239 449

SUPRA 500-IF R12 EDELSTAHL



Ablaufgarnitur mit Raumsparrohr,
3 1/2" InFino-Korbventil,
Befestigungsset

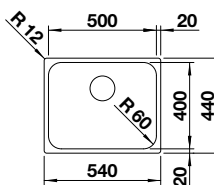

Ausschnittdaten für alle
Einbauverfahren finden Sie
in unserem Internet-Download
Beckentiefe: 175 mm
Außenmaß: 540 x 440 mm

600

mm
Unter-
schrank



Einbau von
oben oder
flächenbündig



manuell

● Edelstahl Bürstfinish	526 351
-------------------------	---------

OPTIONALES ZUBEHÖR

Nachrüstset mit Drehbetätigung	237 859
Set TOP-Schienen	235 906
Klappmatte 460 x 440 mm	238 483
CapFLow™ Auslaufabdeckung	517 666

CLARON 450-IF EDELSTAHL



Ablaufgarnitur mit Raumsparrohr, 3 1/2" InFino-Korbventil, Befestigungsset

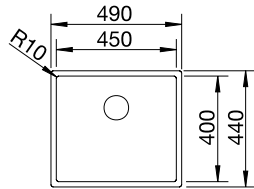

Ausschnittdaten für alle Einbauverfahren finden Sie in unserem Internet-Download
Beckentiefe: 190 mm
Außenmaß: 490 x 440 mm

500 mm Unterschrank

Einbau von oben oder flächenbündig

InFino manuell

Nachrüsten auf Ablauffernbedienung mit Nachrüstset InFino + Bedienelement (ab S.170)

● Edelstahl Seidenglanz	521 574
-------------------------	---------



OPTIONALES ZUBEHÖR

Set TOP-Schienen	235 906
Resteschale Edelstahl	219 649
Klappmatte 460 x 440 mm	238 483
Schneidbrett aus Nussbaum m. Edelstahlgriff	223 074

ANDANO 450-IF EDELSTAHL BESTSELLER



Ablaufgarnitur mit Raumsparrohr, 3 1/2" InFino-Korbventil, Befestigungsset

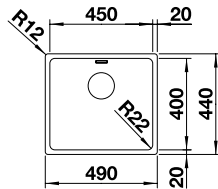

Ausschnittdaten für alle Einbauverfahren finden Sie in unserem Internet-Download
Beckentiefe: 190 mm
Außenmaß: 490 x 440 mm

500 mm Unterschrank

Einbau von oben oder flächenbündig

InFino manuell

Nachrüsten auf Ablauffernbedienung mit Nachrüstset InFino + Bedienelement (ab S.170)

● Edelstahl Seidenglanz	522 961
-------------------------	---------

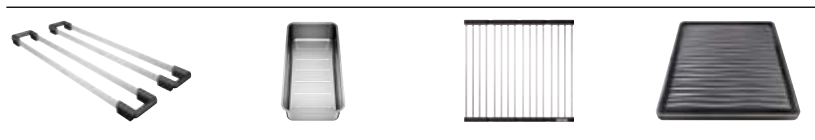

OPTIONALES ZUBEHÖR

Set TOP-Schienen	235 906
Multifunktionsschale aus Edelstahl	227 692
Klappmatte 460 x 425 mm	238 482
Wellentropf	230 734

SOLIS 450-IF EDELSTAHL



Ablaufgarnitur mit Raumsparrohr, 3 1/2" InFino-Korbventil, Befestigungsset

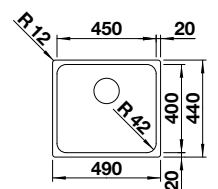

Ausschnittdaten für alle Einbauverfahren finden Sie in unserem Internet-Download
Beckentiefe: 185 mm
Außenmaß: 490 x 440 mm

500 mm Unterschrank

Einbau von oben oder flächenbündig

InFino manuell

Nachrüsten auf Ablauffernbedienung mit Nachrüstset InFino + Bedienelement (ab S.170)

● Edelstahl Bürstfinish	526 121
-------------------------	---------

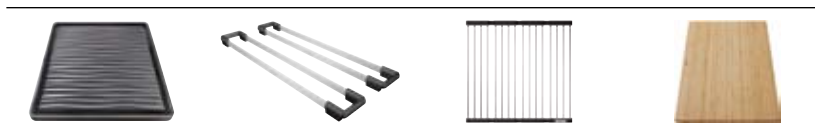

OPTIONALES ZUBEHÖR

Wellentropf	230 734
Set TOP-Schienen	235 906
Klappmatte 460 x 440 mm	238 483
Schneidbrett aus Bambus	239 449

Ohne Armaturenbank, Flächenbündig integriert/Einbau von oben

Edelstahl Becken

CLARON 400-IF DURINOX BESTSELLER



Ablaufgarnitur mit Raumsparrohr, 3 1/2" InFino-Korbventil, Befestigungsset

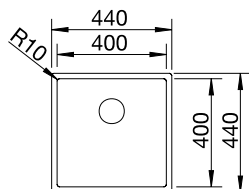

Ausschnittdaten für alle Einbauverfahren finden Sie in unserem Internet-Download
Beckentiefe: 190 mm
Außenmaß: 440 x 440 mm

450

mm Unter-schrank

Einbau von oben oder flächenbündig

InFino manuell

Nachrüsten auf Ablauffernbedienung mit Nachrüstset InFino + Bedienelement (ab S.170)

Edelstahl Durinox	523 389
-------------------	---------



OPTIONALES ZUBEHÖR

Set TOP-Schienen	235 906
Resteschale Edelstahl	219 649
Klappmatte 460 x 440 mm	238 483
Schneidbrett aus Nussbaum m. Edelstahlgriff	223 074

CLARON 400-IF EDELSTAHL BESTSELLER



Ablaufgarnitur mit Raumsparrohr, 3 1/2" InFino-Korbventil, Befestigungsset

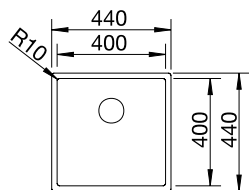

Ausschnittdaten für alle Einbauverfahren finden Sie in unserem Internet-Download
Beckentiefe: 190 mm
Außenmaß: 440 x 440 mm

450

mm Unter-schrank

Einbau von oben oder flächenbündig

InFino manuell

Nachrüsten auf Ablauffernbedienung mit Nachrüstset InFino + Bedienelement (ab S.170)

Edelstahl Seidenglanz	521 572
-----------------------	---------



OPTIONALES ZUBEHÖR

Set TOP-Schienen	235 906
Resteschale Edelstahl	219 649
Klappmatte 460 x 440 mm	238 483
Schneidbrett aus Nussbaum m. Edelstahlgriff	223 074

ANDANO 400-IF EDELSTAHL BESTSELLER



Ablaufgarnitur mit Raumsparrohr, 3 1/2" InFino-Korbventil, Befestigungsset

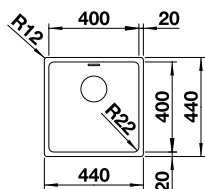

Ausschnittdaten für alle Einbauverfahren finden Sie in unserem Internet-Download
Beckentiefe: 190 mm
Außenmaß: 440 x 440 mm

450

mm Unter-schrank

Einbau von oben oder flächenbündig

InFino manuell

Nachrüsten auf Ablauffernbedienung mit Nachrüstset InFino + Bedienelement (ab S.170)

Edelstahl Seidenglanz	522 957
-----------------------	---------



OPTIONALES ZUBEHÖR

Set TOP-Schienen	235 906
Multifunktionsschale aus Edelstahl	227 692
Klappmatte 460 x 425 mm	238 482
Wellentropf	230 734

SOLIS 400-IF EDELSTAHL



Ablaufgarnitur mit Raumsparrohr, 3 1/2" InFino-Korbventil, Befestigungsset

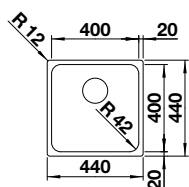

Ausschnittdaten für alle Einbauverfahren finden Sie in unserem Internet-Download
Beckentiefe: 185 mm
Außenmaß: 440 x 440 mm

450 mm Unterschrank

Einbau von oben oder flächenbündig

InFino manuell

Nachrüsten auf Ablauffernbedienung mit Nachrüstset InFino + Bedienelement (ab S.170)

● Edelstahl Bürstfinish	526 118
-------------------------	---------

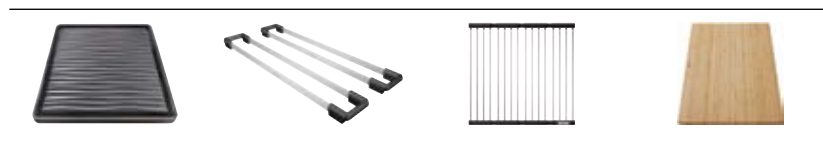

OPTIONALES ZUBEHÖR

Wellentropf	230 734
Set TOP-Schienen	235 906
Klappmatte 460 x 440 mm	238 483
Schneidbrett aus Bambus	239 449

SUPRA 400-IF R12 EDELSTAHL



Ablaufgarnitur mit Raumsparrohr, 3 1/2" InFino-Korbventil, Befestigungsset

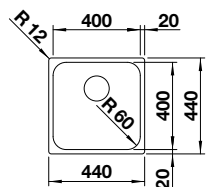

Ausschnittdaten für alle Einbauverfahren finden Sie in unserem Internet-Download
Beckentiefe: 175 mm
Außenmaß: 440 x 440 mm

450 mm Unterschrank

Einbau von oben oder flächenbündig

manuell

● Edelstahl Bürstfinish	526 350
-------------------------	---------

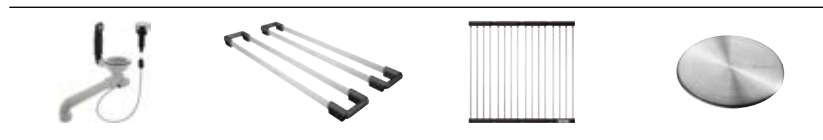

OPTIONALES ZUBEHÖR

Nachrüstset mit Drehbetätigung	237 859
Set TOP-Schienen	235 906
Klappmatte 460 x 440 mm	238 483
CapFlow™ Auslaufabdeckung	517 666

RONDOSOL-IF EDELSTAHL



Ablaufgarnitur mit Raumsparrohr, 3 1/2" InFino-Korbventil, Dichtung

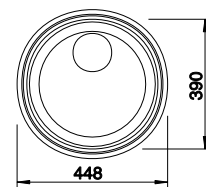

Ausschnittdaten für alle Einbauverfahren finden Sie in unserem Internet-Download
Beckentiefe: 165 mm
Außenmaß: 448 mm

450 mm Unterschrank

Einbau von oben oder flächenbündig

manuell

● Edelstahl Bürstfinish	514 647
-------------------------	---------

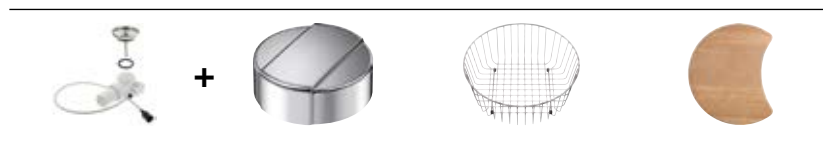

OPTIONALES ZUBEHÖR

Nachrüstset ohne Bedienelement	118 979
Drehbetätigung rund	119 293
Geschirrkorb aus Edelstahl	220 574
Schneidbrett aus massiver Buche	218 421

Ohne Armaturenbank, Flächenbündig integriert/Einbau von oben

EDELSTAHL Becken

CLARON 340-IF DURINOX



Ablaufgarnitur mit Raumsparrohr,
3 1/2" InFino-Korbventil,
Befestigungsset

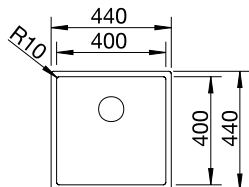

Ausschnittdaten für alle
Einbauverfahren finden Sie
in unserem Internet-Download
Beckentiefe: 190 mm
Außenmaß: 380 x 440 mm

400

mm
Unter-
schrank



Einbau von
oben oder
flächenbündig



InFino
manuell

Nachrüsten auf Ablauf-
fernbedienung mit
Nachrüstset InFino +
Bedienelement (ab S.170)

● Edelstahl Durinox	523 388
---------------------	---------



OPTIONALES ZUBEHÖR

Set TOP-Schienen	235 906
Resteschale Edelstahl	219 649
Klappmatte 460 x 440 mm	238 483
Schneidbrett aus Nussbaum m. Edelstahlgriff	223 074

CLARON 340-IF EDELSTAHL



Ablaufgarnitur mit Raumsparrohr,
3 1/2" InFino-Korbventil,
Befestigungsset

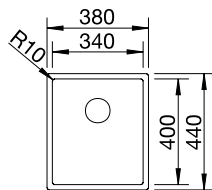

Ausschnittdaten für alle
Einbauverfahren finden Sie
in unserem Internet-Download
Beckentiefe: 190 mm
Außenmaß: 380 x 440 mm

400

mm
Unter-
schrank



Einbau von
oben oder
flächenbündig



InFino
manuell

Nachrüsten auf Ablauf-
fernbedienung mit
Nachrüstset InFino +
Bedienelement (ab S.170)

● Edelstahl Seidenglanz	521 570
-------------------------	---------

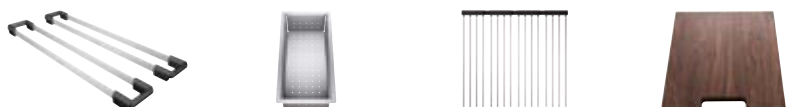

OPTIONALES ZUBEHÖR

Set TOP-Schienen	235 906
Resteschale Edelstahl	219 649
Klappmatte 460 x 440 mm	238 483
Schneidbrett aus Nussbaum m. Edelstahlgriff	223 074

ANDANO 340-IF EDELSTAHL



Ablaufgarnitur mit Raumsparrohr,
3 1/2" InFino-Korbventil,
Befestigungsset

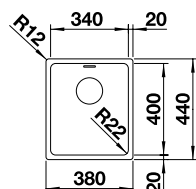

Ausschnittdaten für alle
Einbauverfahren finden Sie
in unserem Internet-Download
Beckentiefe: 190 mm
Außenmaß: 380 x 440 mm

400

mm
Unter-
schrank



Einbau von
oben oder
flächenbündig



InFino
manuell

Nachrüsten auf Ablauf-
fernbedienung mit
Nachrüstset InFino +
Bedienelement (ab S.170)

● Edelstahl Seidenglanz	522 953
-------------------------	---------



OPTIONALES ZUBEHÖR

Set TOP-Schienen	235 906
Multifunktionsschale aus Edelstahl	227 692
Klappmatte 460 x 425 mm	238 482
Wellentropf	230 734

SOLIS 340-IF EDELSTAHL



Ablaufgarnitur mit Raumsparrohr, 3 1/2" InFino-Korbventil, Befestigungsset

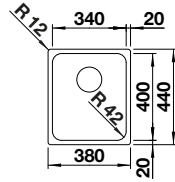

Ausschnittdaten für alle Einbauverfahren finden Sie in unserem Internet-Download
Beckentiefe: 185 mm
Außenmaß: 380 x 440 mm

400 mm Unterschränk

Einbau von oben oder flächenbündig

InFino manuell

Nachrüsten auf Ablauffernbedienung mit Nachrüstset InFino + Bedienelement (ab S.170)

● Edelstahl Bürstfinish	526 116
-------------------------	---------

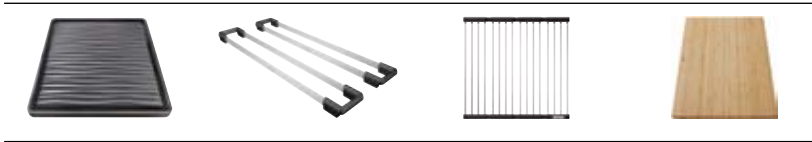

OPTIONALES ZUBEHÖR

Wellentropf	230 734
Set TOP-Schienen	235 906
Klappmatte 460 x 440 mm	238 483
Schneidbrett aus Bambus	239 449

CLARON 180-IF EDELSTAHL



Ablaufgarnitur mit Raumsparrohr, 3 1/2" InFino-Korbventil, Befestigungsset

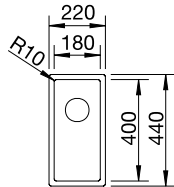

Ausschnittdaten für alle Einbauverfahren finden Sie in unserem Internet-Download
Beckentiefe: 130 mm
Außenmaß: 220 x 440 mm

300 mm Unterschränk

Einbau von oben oder flächenbündig

InFino manuell

Nachrüsten auf Ablauffernbedienung mit Nachrüstset InFino + Bedienelement (ab S.170)

● Edelstahl Seidenglanz	521 564
-------------------------	---------



OPTIONALES ZUBEHÖR

Set TOP-Schienen	235 906
Resteschale Edelstahl	219 649
Klappmatte 460 x 440 mm	238 483
Schneidbrett aus Nussbaum m. Edelstahlgriff	223 074

ANDANO 180-IF EDELSTAHL



Ablaufgarnitur mit Raumsparrohr, 3 1/2" InFino-Korbventil, Befestigungsset

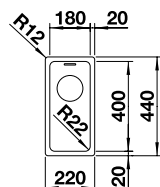

Ausschnittdaten für alle Einbauverfahren finden Sie in unserem Internet-Download
Beckentiefe: 130 mm
Außenmaß: 220 x 440 mm

300 mm Unterschränk

Einbau von oben oder flächenbündig

InFino manuell

Nachrüsten auf Ablauffernbedienung mit Nachrüstset InFino + Bedienelement (ab S.170)

● Edelstahl Seidenglanz	522 951
-------------------------	---------

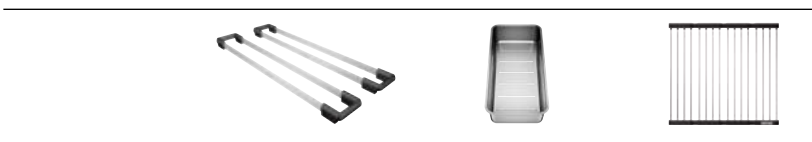

OPTIONALES ZUBEHÖR

Set TOP-Schienen	235 906
Multifunktionsschale aus Edelstahl	227 692
Klappmatte 460 x 425 mm	238 482

SOLIS 180-IF EDELSTAHL



Ablaufgarnitur mit Raumsparrohr,
3 1/2" InFino-Korbventil,
Befestigungsset

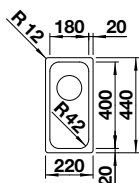

Ausschnittdaten für alle
Einbauverfahren finden Sie
in unserem Internet-Download
Beckentiefe: 125 mm
Außenmaß: 220 x 440 mm

300

mm
Unter-
schrank



Einbau von
oben oder
flächenbündig



InFino
manuell

Nachrüsten auf Ablauf-
fernbedienung mit
Nachrüstset Infino +
Bedienelement (ab S.170)

● Edelstahl Bürstfinish	526 114
-------------------------	---------



OPTIONALES ZUBEHÖR

Wellentropf	230 734
Klappmatte 460 x 440 mm	238 483



BECKEN/ MODULE KERAMIK

Integriert/Einbau von oben

Keramik
Becken

ETAGON 6 KERAMIK BESTSELLER

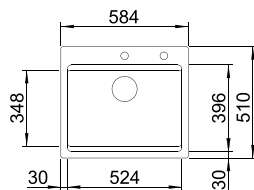

- 600 mm Unterschränk
- Einbau von oben
- InFino mit Abflauffernbedienung

2 ETAGON Schienen aus Edelstahl, Ablaufgarnitur mit Raumsparrohr, 3 1/2" InFino-Korbventil mit **Abflauffernbedienung** (Zugknopf chrom)

Ausschnitt: 562 x 488 mm
Beckentiefe: 220 mm
Außenmaß: 584 x 510 mm

fixe Bohrung

● schwarz	525 162
● basalt	525 161
● kristallweiß glänzend	525 156
● magnolia glänzend	525 157



OPTIONALES ZUBEHÖR

Wellentropf	230 734
Multifunktionsschale aus Edelstahl	226 189
Schneidbrett aus massiver Buche	225 362

Ab- u. Überlaufset in schwarz matt, satin gold, satin dark steel und satin platinum **siehe S.171**

PALONA 6 KERAMIK

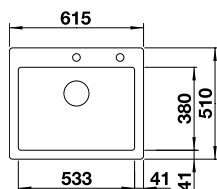

- 600 mm Unterschränk
- Einbau von oben
- InFino mit Abflauffernbedienung

Ablaufgarnitur mit Raumsparrohr, 3 1/2" InFino-Korbventil mit **Abflauffernbedienung** (Zugknopf chrom)

Ausschnitt: 592 x 488 mm
Beckentiefe: 190 mm
Außenmaß: 615 x 510 mm

fixe Bohrung

● schwarz	524 738
● basalt	524 737
● kristallweiß glänzend	524 731
● magnolia glänzend	524 732



OPTIONALES ZUBEHÖR

Klappmatte 460 x 425 mm	238 482
Schneidbrett aus massiver Buche	225 362

Ab- u. Überlaufset in schwarz matt, satin gold, satin dark steel und satin platinum **siehe S.171**

PANOR 60 MODUL/SPÜLSTEIN MIT 2 BOHRUNGEN

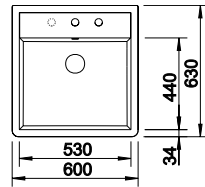

- 600** mm Unterschränk
- Einbau zwischen 2 Elementen
- manuell

Ablaufgarnitur mit Raumsparrohr, 3 1/2" InFino-Korbventil, 2 Bohrungen, Schürzenhöhe 220 mm

Beckentiefe: 190 mm
Außenmaß: 600 x 630 mm
Höhe Spülstein außen 220 mm

- vorgefräste Bohrung zum Durchschlagen
- fixe Bohrung

	kristallweiß glänzend	514 501
--	-----------------------	---------



OPTIONALES ZUBEHÖR		
Nachrüstset ohne Bedienelement	118 981	
Drehbetätigung rund	119 293	
CapFlow™ Auslaufabdeckung	517 666	

PANOR 60 MODUL/SPÜLSTEIN MIT 1 BOHRUNG

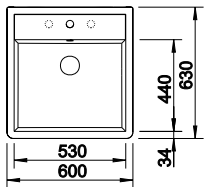

- 600** mm Unterschränk
- Einbau zwischen 2 Elementen
- manuell

Ablaufgarnitur mit Raumsparrohr, 3 1/2" InFino-Korbventil, 1 Bohrung, Schürzenhöhe 220 mm

Beckentiefe: 190 mm
Außenmaß: 600 x 630 mm
Höhe Spülstein außen 220 mm

- vorgefräste Bohrung zum Durchschlagen
- fixe Bohrung

	kristallweiß glänzend	514 486
--	-----------------------	---------



OPTIONALES ZUBEHÖR		
CapFlow™ Auslaufabdeckung	517 666	

Einbau zwischen 2 Elementen

Keramik Becken



PANOR 60



VILLAE 795 Einzelbecken



VILLAE 795 Doppelbecken

VILLAE 795 DOPPELBECKEN



Ablaufgarnitur, 2 x 3 1/2" Korbventil

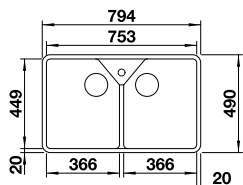

Ausschnitt nach Naturmaß
Schürzenhöhe: 220 mm
Beckentiefe: 195 mm
Außenmaß: 794 x 490 mm

800 mm Unterschränk

Unterbau

manuell

● kristallweiß glänzend	525 164
-------------------------	---------



OPTIONALES ZUBEHÖR

Nachrüstset mit Zugknopf chrom	224 817
--------------------------------	---------

VILLAE 795 EINZELBECKEN



Ablaufgarnitur, 3 1/2" Korbventil

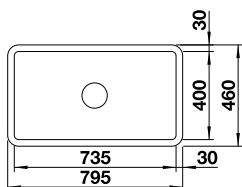

Ausschnitt nach Naturmaß
Schürzenhöhe: 220 mm
Beckentiefe: 195 mm
Außenmaß: 795 x 460 mm

800 mm Unterschränk

Unterbau

manuell

● kristallweiß glänzend	525 163
-------------------------	---------



OPTIONALES ZUBEHÖR

Nachrüstset mit Zugknopf chrom	224 817
--------------------------------	---------

ETAGON 500-U KERAMIK BESTSELLER



2 ETAGON Schienen aus Edelstahl, Ablaufgarnitur mit Raumsparrohr, 3 1/2" InFino-Korbventil, Befestigungsset

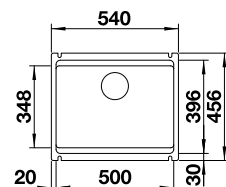

Ausschnitt: 490 x 386 mm
Beckentiefe: 200 mm
Außenmaß: 540 x 456 mm

600 mm Unterschränk

Unterbau

Radius 15 mm

InFino manuell

● schwarz	525 155
● basalt	525 154
● kristallweiß glänzend	525 149
● magnolia glänzend	525 150

Nachrüsten auf Ablauffernbedienung mit Nachrüstset Infino + Bedienelement (ab S.170)

OPTIONALES ZUBEHÖR

Wellentropf	230 734
Multifunktionsschale aus Edelstahl	226 189
Schneidbrett aus massiver Buche	514 544

Ab- u. Überlaufset in schwarz matt, satin gold, satin dark steel und satin platinum **siehe S.171**



SUBLINE 350/150-U KERAMIK



Ablaufgarnitur mit Raumsparrohr, 3 1/2" und 1 1/2" InFino-Korbventil, Befestigungsset, Nebenbecken nicht schließbar

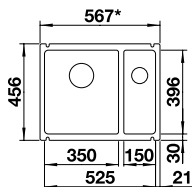

Ausschnitt: 515 x 386 mm
Beckentiefe: 185/130 mm
Außenmaß: 567 x 456 mm

600

mm
Unter-
schrank



Unterbau



Radius
15 mm



InFino
manuell

Nachrüsten auf Ablauf-
fernbedienung mit
Nachrüstset Infino +
Bedienelement (ab S.170)

HAUPTBECKEN LINKS

● schwarz	523 747
● basalt	523 746
● kristallweiß glänzend	523 741
● magnolia glänzend	523 742

OPTIONALES ZUBEHÖR

Beckengitter	234 795
Multifunktionsschale aus Edelstahl	514 542
Schneidbrett aus Sicherheitsglas	227 699
Schneidbrett aus massiver Buche	514 544

Unterbau



SUBLINE 500-U KERAMIK



Ablaufgarnitur mit Raumsparrohr, 3 1/2" InFino-Korbventil, Befestigungsset

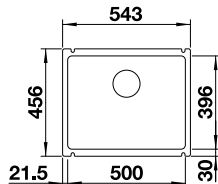

Ausschnitt: 490 x 386 mm
Beckentiefe: 185 mm
Außenmaß: 543 x 456 mm

600

mm
Unter-
schrank



Unterbau



Radius
15 mm



InFino
manuell

Nachrüsten auf Ablauf-
fernbedienung mit
Nachrüstset Infino +
Bedienelement (ab S.170)

OPTIONALES ZUBEHÖR

Beckengitter	234 795
Multifunktionsschale aus Edelstahl	514 542
Schneidbrett aus Sicherheitsglas	227 699
Schneidbrett aus massiver Buche	514 544

SUBLINE 375-U KERAMIK



Ablaufgarnitur mit Raumsparrohr, 3 1/2" InFino-Korbventil, Befestigungsset

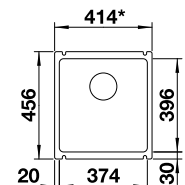

Ausschnitt: 364 x 386 mm
Beckentiefe: 185 mm
Außenmaß: 414 x 456 mm

450

mm
Unter-
schrank



Unterbau



Radius
15 mm



InFino
manuell

Nachrüsten auf Ablauf-
fernbedienung mit
Nachrüstset Infino +
Bedienelement (ab S.170)

OPTIONALES ZUBEHÖR

Beckengitter	234 795
Multifunktionsschale aus Edelstahl	514 542
Schneidbrett aus Sicherheitsglas	227 699
Schneidbrett aus massiver Buche	514 544



SILGRANIT SPÜLEN

Integriert / Einbau von oben

BLANCODELTA II SILGRANIT



Multifunktionsschale aus Edelstahl, Ablaufgarnitur mit Raumsparrohr, 2 x 3 1/2" InFino-Korbventil **mit Ablauffernbedienung** (Drehbetätigung) für das Hauptbecken

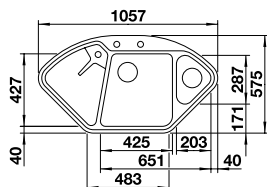

Ausschnitt nach Schablone
Beckentiefe: 185/120 mm
Außenmaß: 575 x 1057 mm

○ fixe Bohrung

900 x 900

mm
Unter-
schrank



Einbau
von oben



InFino mit
Ablauffern-
bedienung

● schwarz	525 867
● anthrazit	523 656
● felsgrau	523 657
● vulkangrau	527 238
● weiß	523 660
● softweiß	527 055
● tartufo	523 666
● cafe	523 669



OPTIONALES ZUBEHÖR

DELTA II Schneidbrett	232 841
-----------------------	---------

ZIA 9 E SILGRANIT



Ablaufgarnitur mit Raumsparrohr, 3 1/2" InFino-Korbventil **mit Ablauffernbedienung** (Drehbetätigung)

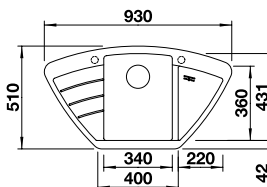

Ausschnitt nach Schablone
Beckentiefe: 180 mm
Außenmaß: 930 x 510 mm

○ vorgefräste Bohrung
zum Durchschlagen

900 x 900

mm
Unter-
schrank



Einbau
von oben



mit
Ablauffern-
bedienung

● schwarz	526 030
● anthrazit	514 756
● vulkangrau	527 394
● weiß	514 750
● softweiß	527 211
● cafe	515 073



OPTIONALES ZUBEHÖR

CapFlow™ Auslaufabdeckung	517 666
---------------------------	---------

Multifunktionskorb aus Edelstahl	223 297
----------------------------------	---------

Integriert/Einbau von oben

Silgranit
Spülen

ZIA 8 S SILGRANIT

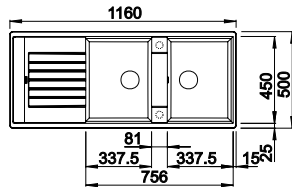

- 800** mm Unterschrank
- Einbau von oben
- manuell

Ablaufgarnitur mit Raumsparrohr, 3 1/2" InFino-Korbventil

Ausschnitt: 1140 x 480 mm
Beckentiefe: 190 mm
Außenmaß: 1160 x 500 mm

○ vorgefräste Bohrung zum Durchschlagen

REVERSIBEL

● schwarz	526 027
● anthrazit	515 605
● vulkangrau	527 392
● weiß	515 597
● softweiß	527 209
● cafe	515 602

OPTIONALES ZUBEHÖR

Nachrüstset mit Drehbetätigung	221 496
Eck-Schale	235 866
Schneidbrett aus wertigem Kunststoff in weiß	217 611
Schneidbrett aus massiver Buche	218 313



Integriert/Einbau von oben

AXIA III 6 S SILGRANIT

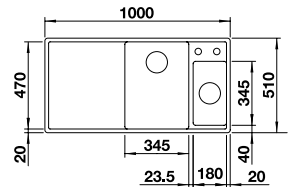

- 600** mm Unterschrank
- Einbau von oben
- InFino mit Ablauffernbedienung

Esche-Compound-Brückenschneidbrett, Multifunktionsschale aus Edelstahl, Ablaufgarnitur mit Raumsparrohr, 2 x 3 1/2" InFino-Korbventil, **mit Ablauffernbedienung** (Drehbetätigung) für das Hauptbecken

Ausschnitt: 980 x 490 mm
Beckentiefe: 130/190 mm
Außenmaß: 1000 x 510 mm

○ fixe Bohrung

BECKEN LINKS BECKEN RECHTS

● schwarz	525 849	525 851
● anthrazit	524 643	523 462
● felsgrau	524 644	523 463
● vulkangrau	527 227	527 229
● weiß	524 647	523 466
● softweiß	527 044	527 046
● tartufo	524 650	523 469
● cafe	524 652	523 471

AXIA III 6 S SILGRANIT

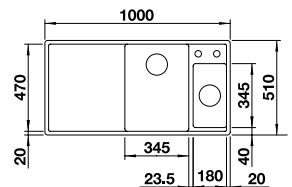

- 600** mm Unterschrank
- Einbau von oben
- InFino mit Ablauffernbedienung

GlasSchneidbrett, Multifunktionsschale aus Edelstahl, Ablaufgarnitur mit Raumsparrohr, 2 x 3 1/2" InFino-Korbventil, **mit Ablauffernbedienung** (Drehbetätigung) für das Hauptbecken

Ausschnitt: 980 x 490 mm
Beckentiefe: 130/190 mm
Außenmaß: 1000 x 510 mm

○ fixe Bohrung

BECKEN LINKS BECKEN RECHTS

● schwarz	525 848	525 850
● anthrazit	524 653	523 472
● felsgrau	524 654	523 473
● vulkangrau	527 226	527 228
● weiß	524 657	523 477
● softweiß	527 043	527 045
● tartufo	524 660	523 480
● cafe	524 662	523 482

AXIA III XL 6 S SILGRANIT

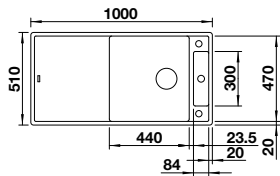

- 600 mm Unterschrank
- Einbau von oben
- InFino mit Ablauferrbedienung

Brückenschneidbrett, Multifunktionsschale aus Edelstahl, Ablaufgarnitur mit Raumsparrohr, 3 1/2" InFino-Korbventil, **mit Ablauferrbedienung** (Drehbetätigung)

Ausschnitt: 980 x 490 mm
Beckentiefe: 190/40 mm
Außenmaß: 1000 x 510 mm

fixe Bohrung

REVERSIBEL

● schwarz	525 858
● anthrazit	523 500
● felsgrau	523 501
● vulkangrau	527 235
● weiß	523 504
● softweiß	527 052
● tartufo	523 507
● cafe	523 509

AXIA III XL 6 S SILGRANIT

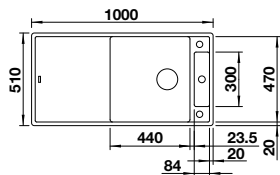

- 600 mm Unterschrank
- Einbau von oben
- InFino mit Ablauferrbedienung

GlasSchneidbrett, Ablaufgarnitur mit Raumsparrohr, 3 1/2" InFino-Korbventil, **mit Ablauferrbedienung** (Drehbetätigung)

Ausschnitt: 980 x 490 mm
Beckentiefe: 190/40 mm
Außenmaß: 1000 x 510 mm

fixe Bohrung

REVERSIBEL

● schwarz	525 857
● anthrazit	523 510
● felsgrau	523 511
● vulkangrau	527 234
● weiß	523 514
● softweiß	527 051
● tartufo	523 517
● cafe	523 519

ZENAR XL 6 S SILGRANIT BESTSELLER

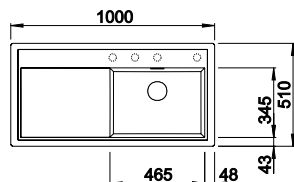

- 600 mm Unterschrank
- Einbau von oben
- InFino mit Ablauferrbedienung

Ablaufgarnitur mit Raumsparrohr, 3 1/2" InFino-Korbventil **mit Ablauferrbedienung** (Drehbetätigung)

Ausschnitt: 980 x 490 mm
Beckentiefe: 190 mm
Außenmaß: 1000 x 510 mm

fixe Bohrung

BECKEN LINKS BECKEN RECHTS

● schwarz	526 059	526 062
● anthrazit	523 994	523 964
● felsgrau	523 996	523 965
● vulkangrau	527 370	527 372
● weiß	524 001	523 968
● softweiß	527 187	527 189
● tartufo	524 007	523 971
● cafe	524 011	523 973

OPTIONALES ZUBEHÖR

Multifunktionsschale aus Edelstahl	223 077
Klappmatte 460 x 440 mm	238 483
Etagon Schienen Keramik	237 362
Esche-Compound Schneidbrett	229 411

Ab- u. Überlaufset in schwarz matt, satin gold, satin dark steel und satin platinum **siehe S.171**



Integriert/Einbau von oben

Silgranit Spülen

ZENAR XL 6 S COMPACT SILGRANIT



Ablaufgarnitur mit Raumsparrohr, 3 1/2" InFino-Korbventil mit **Ablauf fernbedienung** (Drehbetätigung)

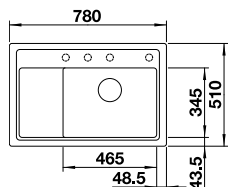

Ausschnitt: 760 x 490 mm
Beckentiefe: 190 mm
Außenmaß: 780 x 510 mm

- 600** mm Unterschrank
- Einbau von oben
- InFino mit Ablauf fernbedienung

- vorgefräste Bohrung zum Durchschlagen
- fixe Bohrung



BECKEN RECHTS

● schwarz	526 052
● anthrazit	523 774
● felsgrau	523 775
● vulkangrau	527 368
● weiß	523 778
● softweiß	527 185
● tartufo	523 782
● cafe	523 784

OPTIONALES ZUBEHÖR

Multifunktionsschale aus Edelstahl	223 077
Klappmatte 460 x 440 mm	238 483
Etagon Schienen Keramik	237 362
Brett Zenar Compact	233 679

Ab- u. Überlaufset in schwarz matt, satin gold, satin dark steel und satin platinum **siehe S.171**

Integriert/Einbau von oben

COLLECTIS 6 S SILGRANIT



Depot-Schale mit Deckel aus Kunststoff in anthrazit, Ablaufgarnitur mit Raumsparrohr, 3 1/2" und 1 1/2" InFino-Korbventil mit **Ablauf fernbedienung** (Drehbetätigung) für das Hauptbecken

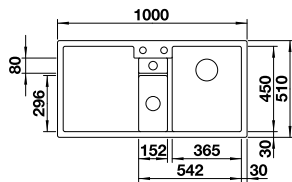

Ausschnitt: 984 x 494 mm
Beckentiefe: 190 mm
Außenmaß: 1000 x 510 mm

- 600** mm Unterschrank
- Einbau von oben
- InFino mit Ablauf fernbedienung

- fixe Bohrung



BECKEN RECHTS

● schwarz	525 866
● anthrazit	523 344
● felsgrau	523 345
● vulkangrau	527 241
● weiß	523 348
● softweiß	527 058
● tartufo	523 351
● cafe	523 353

OPTIONALES ZUBEHÖR

Holzschneidbrett Ahorn	235 844
------------------------	---------

ADIRA 6 S SILGRANIT BESTSELLER



mit ADIRA Klappmatte und Multifunktionsschale mit praktischer Abtropffunktion, Ablaufgarnitur mit Raumsparrohr, 3 1/2" InFino-Korbventil mit **Ablauf fernbedienung** (Drehbetätigung)

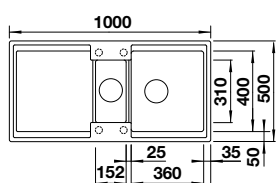

Ausschnitt: 980 x 480 mm
Beckentiefe: 200/135 mm
Außenmaß: 1000 x 500 mm

- 600** mm Unterschrank
- Einbau von oben
- InFino mit Ablauf fernbedienung

- vorgefräste Bohrung zum Durchschlagen



reddot winner 2024

REVERSIBEL

● schwarz	527 601
● anthrazit	527 602
● felsgrau	527 603
● vulkangrau	527 604
● weiß	527 605
● softweiß	527 606
● tartufo	527 607
● cafe	527 608

OPTIONALES ZUBEHÖR

Sink Drainer 2-in-1	527 644
Schneidbrett aus wertigem Kunststoff in weiß	217 611
Schneidbrett aus massiver Buche	218 313

Ab- u. Überlaufset in schwarz matt, satin gold, satin dark steel und satin platinum **siehe S.171**



ADIRA XL 6 S SILGRANIT BESTSELLER

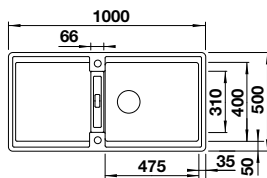

600 mm
Unter-
schrank

Einbau
von oben

InFino mit
Ablauffern-
bedienung



reddot winner 2024

mit ADIRA Klappmatte,
Ablaufgarnitur mit Raumsparrohr,
3 1/2" InFino-Korbventil
mit Ablauffernbedienung
(Drehbetätigung)

Ausschnitt: 980 x 480 mm
Beckentiefe: 200/135 mm
Außenmaß: 1000 x 500 mm

○ vorgefräste Bohrung
zum Durchschlagen

REVERSIBEL

● schwarz	527 617
● anthrazit	527 618
● felsgrau	527 619
● vulkangrau	527 620
● weiß	527 621
● softweiß	527 622
● tartufo	527 623
● cafe	527 624

OPTIONALES ZUBEHÖR

Sink Drainer 2-in-1	527 644
Schneidbrett aus wertigem Kunststoff in weiß	217 611
Schneidbrett aus massiver Buche	218 313

Ab- u. Überlaufset in schwarz matt, satin gold, satin dark steel
und satin platinum **siehe S.171**



FARON XL 6 S SILGRANIT

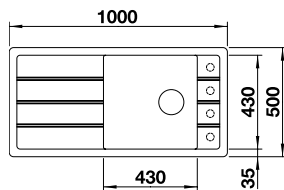

600 mm
Unter-
schrank

Einbau
von oben

InFino
manuell

Nachrüstset auf Ablauf-
fernbedienung mit
Nachrüstset InFino +
Bedienelement (ab S.170)

Ablaufgarnitur mit Raumsparrohr,
3 1/2" InFino-Korbventil

Ausschnitt: 980 x 480 mm
Beckentiefe: 200 mm
Außenmaß: 1000 x 500 mm

○ vorgefräste Bohrung
zum Durchschlagen

REVERSIBEL

● schwarz	525 896
● anthrazit	524 803
● felsgrau	524 804
● vulkangrau	527 265
● weiß	524 807
● softweiß	527 082
● tartufo	524 810
● cafe	524 812

OPTIONALES ZUBEHÖR

Holzschneidbrett Esche	237 118
Holzschneidbrett Esche Ornament	237 591



ELON XL 6 S SILGRANIT BESTSELLER

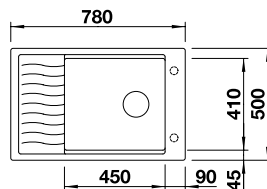

600 mm
Unter-
schrank

Einbau
von oben

InFino mit
Ablauffern-
bedienung

Tropfgitter aus Edelstahl,
Ablaufgarnitur mit Raumsparrohr,
3 1/2" InFino-Korbventil
mit Ablauffernbedienung
(Drehbetätigung)

Ausschnitt: 760 x 480 mm
Beckentiefe: 190 mm
Außenmaß: 780 x 510 mm

○ vorgefräste Bohrung
zum Durchschlagen
○ fixe Bohrung

REVERSIBEL

● schwarz	525 882
● anthrazit	524 834
● felsgrau	524 835
● vulkangrau	527 253
● weiß	524 838
● softweiß	527 070
● tartufo	524 841
● cafe	524 843

OPTIONALES ZUBEHÖR

Multifunktionsschale aus Edelstahl	227 689
Schneidbrett aus wertigem Kunststoff in weiß	217 611
Schneidbrett aus massiver Buche	218 313



Integriert/Einbau von oben

Silgranit
Spülen

METRA 6 S SILGRANIT BESTSELLER

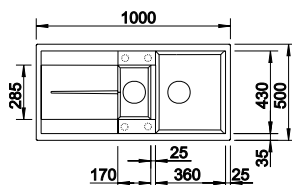

- 600 mm Unterschränk
- Einbau von oben
- mit Ablauffernbedienung

Multifunktionsschale aus Edelstahl, Ablaufgarnitur mit Raumsparrohr, 2 x 3 1/2" InFino-Korbventil **mit Ablauffernbedienung** (Drehbetätigung) für das Hauptbecken

Ausschnitt: 980 x 480 mm
Beckentiefe: 190/130 mm
Außenmaß: 1000 x 500 mm

vorgefräste Bohrung zum Durchschlagen

REVERSIBEL

	schwarz	525 926
	anthrazit	513 053
	felsgrau	518 877
	vulkangrau	527 299
	weiß	513 046
	softweiß	527 116
	tartufo	517 354
	cafe	515 045

OPTIONALES ZUBEHÖR

CapFlow™ Auslaufabdeckung	517 666
Eck-Schale	235 866
Schneidbrett aus wertigem Kunststoff in weiß	217 611
Schneidbrett aus massiver Buche	218 313



METRA XL 6 S SILGRANIT BESTSELLER

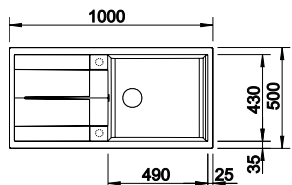

- 600 mm Unterschränk
- Einbau von oben
- mit Ablauffernbedienung

Ablaufgarnitur mit Raumsparrohr, 3 1/2" InFino-Korbventil **mit Ablauffernbedienung** (Drehbetätigung)

Ausschnitt: 980 x 480 mm
Beckentiefe: 190 mm
Außenmaß: 1000 x 500 mm

vorgefräste Bohrung zum Durchschlagen

REVERSIBEL

	schwarz	525 931
	anthrazit	515 286
	felsgrau	518 881
	vulkangrau	527 306
	weiß	515 280
	softweiß	527 123
	tartufo	517 360
	cafe	515 287

OPTIONALES ZUBEHÖR

CapFlow™ Auslaufabdeckung	517 666
Eck-Schale	235 866
Schneidbrett aus wertigem Kunststoff in weiß	217 611
Schneidbrett aus massiver Buche	218 313



METRA 6 S COMPACT SILGRANIT

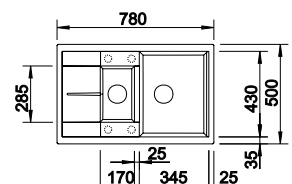

- 600 mm Unterschränk
- Einbau von oben
- mit Ablauffernbedienung

Ablaufgarnitur mit Raumsparrohr, 2 x 3 1/2" InFino-Korbventil **mit Ablauffernbedienung** (Drehbetätigung) für das Hauptbecken

Ausschnitt: 760 x 480 mm
Beckentiefe: 190/130 mm
Außenmaß: 780 x 500 mm

vorgefräste Bohrung zum Durchschlagen

REVERSIBEL

	schwarz	525 925
	anthrazit	513 473
	felsgrau	518 876
	vulkangrau	527 297
	weiß	513 468
	softweiß	527 114
	tartufo	517 353
	cafe	515 044

OPTIONALES ZUBEHÖR

Multifunktionsschale aus Edelstahl	217 796
Eck-Schale	235 866
Schneidbrett aus wertigem Kunststoff in weiß	217 611
Schneidbrett aus massiver Buche	218 313



Integriert/Einbau von oben

Silgranit Spülen

SONA XL 6 S SILGRANIT



Ablaufgarnitur mit Raumsparrohr, 3 1/2" Korbventil

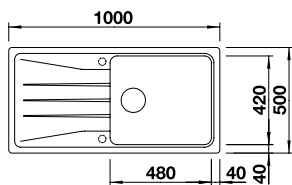

Ausschnitt: 980 x 480 mm
Beckentiefe: 190 mm
Außenmaß: 1000 x 500 mm

☉ vorgefräste Bohrung zum Durchschlagen

- 600** mm Unterschrank
- Einbau von oben
- manuell

FARBE	REVERSIBEL
● schwarz	525 977
● anthrazit	519 689
● felsgrau	519 690
● vulkangrau	527 341
● weiß	519 692
● softweiß	527 158
● tartufo	519 696
● cafe	519 697



OPTIONALES ZUBEHÖR	
Nachrüstset mit Drehbetätigung	217 163
Schneidbrett aus wertigem Kunststoff in weiß	217 611
Schneidbrett aus massiver Buche	218 313

ZIA 6 S SILGRANIT



Ablaufgarnitur mit Raumsparrohr, 2 x 3 1/2" InFino-Korbventil mit **Ablauferrbedienung** (Drehbetätigung) für das Hauptbecken

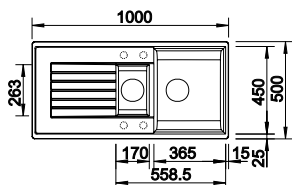

Ausschnitt: 980 x 480 mm
Beckentiefe: 190/130 mm
Außenmaß: 1000 x 500 mm

☉ vorgefräste Bohrung zum Durchschlagen

- 600** mm Unterschrank
- Einbau von oben
- mit Ablauferrbedienung

FARBE	REVERSIBEL
● schwarz	526 020
● anthrazit	514 740
● vulkangrau	527 389
● weiß	514 734
● softweiß	527 206
● cafe	515 071



OPTIONALES ZUBEHÖR	
CapFlow™ Auslaufabdeckung	517 666
Resteschale	220 736
Schneidbrett aus wertigem Kunststoff in weiß	217 611
Schneidbrett aus massiver Buche	218 313

ZIA XL 6 S SILGRANIT



Ablaufgarnitur mit Raumsparrohr, 3 1/2" Korbventil mit **Ablauferrbedienung** (Drehbetätigung)

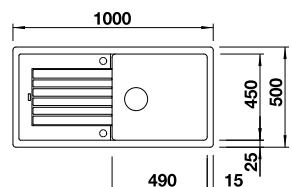

Ausschnitt: 980 x 480 mm
Beckentiefe: 190 mm
Außenmaß: 1000 x 500 mm

☉ vorgefräste Bohrung zum Durchschlagen

- 600** mm Unterschrank
- Einbau von oben
- mit Ablauferrbedienung

FARBE	REVERSIBEL
● schwarz	526 023
● anthrazit	517 558
● vulkangrau	527 399
● weiß	517 561
● softweiß	527 216
● cafe	517 567



OPTIONALES ZUBEHÖR	
CapFlow™ Auslaufabdeckung	517 666
Eck-Schale	235 866
Schneidbrett aus wertigem Kunststoff in weiß	217 611
Schneidbrett aus massiver Buche	218 313

Integriert/Einbau von oben

Silgranit Spülen

ZIA XL 6 S COMPACT SILGRANIT



Ablaufgarnitur mit Raumsparrohr, 3 1/2" InFino-Korbventil mit **Ablauf fernbedienung** (Drehbetätigung)

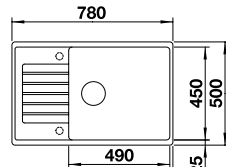

Ausschnitt: 760 x 480 mm
Beckentiefe: 190 mm
Außenmaß: 780 x 500 mm

○ vorgefräste Bohrung zum Durchschlagen

600 mm

mm Unterschränk



Einbau von oben



mit Ablauf fernbedienung

REVERSIBEL

● schwarz	526 018
● anthrazit	523 263
● vulkangrau	527 396
● weiß	523 267
● softweiß	527 213
● cafe	523 272

OPTIONALES ZUBEHÖR

CapFlow™ Auslaufabdeckung	517 666
Eck-Schale	235 866
Schneidbrett aus wertigem Kunststoff in weiß	217 611
Schneidbrett aus massiver Buche	218 313



Integriert/Einbau von oben

LEGRA 6 S SILGRANIT



Ablaufgarnitur mit Raumsparrohr, 2 x 3 1/2" Korbventil

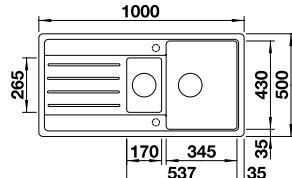

Ausschnitt: 980 x 480 mm
Beckentiefe: 190/118 mm
Außenmaß: 1000 x 500 mm

○ vorgefräste Bohrung zum Durchschlagen

600 mm

mm Unterschränk



Einbau von oben



manuell

REVERSIBEL

● schwarz	526 086
● anthrazit	522 207
● vulkangrau	527 271
● weiß	522 209
● softweiß	527 088
● cafe	522 212

OPTIONALES ZUBEHÖR

Nachrüstset mit Drehbetätigung	217 163
Schneidbrett aus Kunststoff, weiß	217 611
Schneidbrett aus massiver Buche	218 313



LEGRA XL 6 S SILGRANIT



Ablaufgarnitur mit Raumsparrohr, 2 x 3 1/2" Korbventil

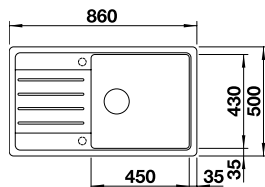

Ausschnitt: 840 x 480 mm
Beckentiefe: 190 mm
Außenmaß: 860 x 500 mm

○ vorgefräste Bohrung zum Durchschlagen

600 mm

mm Unterschränk



Einbau von oben



manuell

REVERSIBEL

● schwarz	526 087
● anthrazit	523 326
● vulkangrau	527 274
● weiß	523 328
● softweiß	527 091
● cafe	523 331

OPTIONALES ZUBEHÖR

Nachrüstset mit Drehbetätigung	217 163
Schneidbrett aus Kunststoff, weiß	217 611
Schneidbrett aus massiver Buche	218 313



FAVUM XL 6 S SILGRANIT



Ablaufgarnitur mit Raumsparrohr,
3 1/2" Korbventil

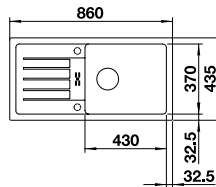

Ausschnitt: 840 x 415 mm
Beckentiefe: 180 mm
Außenmaß: 860 x 435 mm

○ vorgefräste Bohrung zum Durchschlagen

- 600 mm Unterschrank
- Einbau von oben
- manuell

REVERSIBEL

● schwarz	526 082
● anthrazit	524 233
● vulkangrau	527 267
● weiß	524 235
● softweiß	527 084
● cafe	524 238



OPTIONALES ZUBEHÖR

Nachrüstset ohne Bedienelement	118 979
Drehbetätigung rund	119 293
Eck-Schale	235 866
Set ETAGON-Schienen	234 164

AXIA III 5 S SILGRANIT



Esche-Compound-Brückenschneidbrett,
Ablaufgarnitur mit Raumsparrohr,
3 1/2" InFino-Korbventil
mit Ablaufernbedienung
(Drehbetätigung)

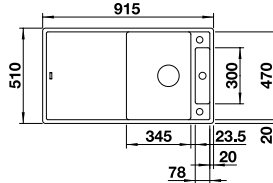

Ausschnitt: 895 x 490 mm
Beckentiefe: 190 mm
Außenmaß: 915 x 510 mm

○ fixe Bohrung

- 500 mm Unterschrank
- Einbau von oben
- InFino mit Ablaufernbedienung

REVERSIBEL

● schwarz	525 845
● anthrazit	523 205
● felsgrau	523 206
● vulkangrau	527 223
● weiß	523 209
● softweiß	527 040
● tartufo	523 212
● cafe	523 214

AXIA III 5 S SILGRANIT



Glasschneidbrett, Ablaufgarnitur
mit Raumsparrohr,
3 1/2" InFino-Korbventil
mit Ablaufernbedienung
(Drehbetätigung)

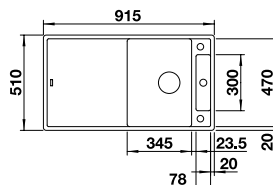

Ausschnitt: 895 x 490 mm
Beckentiefe: 190 mm
Außenmaß: 915 x 510 mm

○ fixe Bohrung

- 500 mm Unterschrank
- Einbau von oben
- InFino mit Ablaufernbedienung

REVERSIBEL

● schwarz	525 844
● anthrazit	523 215
● felsgrau	523 216
● vulkangrau	527 222
● weiß	523 219
● softweiß	527 039
● tartufo	523 222
● cafe	523 224

Integriert/Einbau von oben

Silgranit
Spülen

ZENAR 5 S SILGRANIT



Ablaufgarnitur mit Raumsparrohr, 3 1/2" InFino-Korbventil mit **Ablauf fernbedienung** (Drehbetätigung)

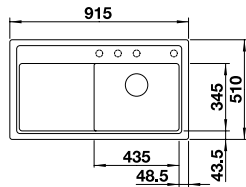

Ausschnitt: 895 x 490 mm
Beckentiefe: 190 mm
Außenmaß: 915 x 510 mm

○ vorgefräste Bohrung zum Durchschlagen

- 500 mm Unterschrank
- Einbau von oben
- InFino mit Ablauf fernbedienung

BECKEN RECHTS

● schwarz	526 046
● anthrazit	523 934
● felsgrau	523 935
● vulkangrau	527 365
● weiß	523 938
● softweiß	527 182
● tartufo	523 941
● cafe	523 943

OPTIONALES ZUBEHÖR

Multifunktionsschale aus Edelstahl	223 077
Klappmatte 460 x 440 mm	238 483
ETAGON-Schienen	237 362
Esche-Compound Schneidbrett	229 421

Ab- u. Überlaufset in schwarz matt, satin gold, satin dark steel und satin platinum **siehe S.171**



Integriert/Einbau von oben

METRA 5 S SILGRANIT BESTSELLER



Ablaufgarnitur mit Raumsparrohr, 3 1/2" Korbventil mit **Ablauf fernbedienung** (Drehbetätigung)

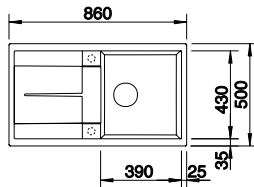

Ausschnitt: 840 x 480 mm
Beckentiefe: 190 mm
Außenmaß: 860 x 500 mm

○ vorgefräste Bohrung zum Durchschlagen

- 500 mm Unterschrank
- Einbau von oben
- mit Ablauf fernbedienung

REVERSIBEL

● schwarz	525 918
● anthrazit	513 044
● felsgrau	518 871
● vulkangrau	527 292
● weiß	513 037
● softweiß	527 109
● tartufo	517 348
● cafe	515 041

OPTIONALES ZUBEHÖR

CapFlow™ Auslaufabdeckung	517 666
Eck-Schale	235 866
Schneidbrett aus Kunststoff, weiß	217 611
Schneidbrett aus massiver Buche	218 313



SONA 5 S SILGRANIT



Ablaufgarnitur mit Raumsparrohr, 3 1/2" Korbventil

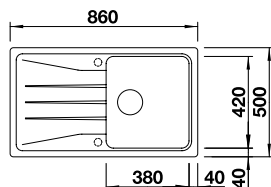

Ausschnitt: 840 x 480 mm
Beckentiefe: 190 mm
Außenmaß: 860 x 500 mm

○ vorgefräste Bohrung zum Durchschlagen

- 500 mm Unterschrank
- Einbau von oben
- manuell

REVERSIBEL

● schwarz	525 972
● anthrazit	519 671
● felsgrau	519 672
● vulkangrau	527 334
● weiß	519 674
● softweiß	527 151
● tartufo	519 678
● cafe	519 679

OPTIONALES ZUBEHÖR

Nachrüstset mit Drehbetätigung	217 163
Schneidbrett aus Kunststoff, weiß	217 611
Schneidbrett aus massiver Buche	218 313



ZIA 5 S SILGRANIT



Ablaufgarnitur mit Raumsparrohr, 3 1/2" Korbventil mit **Ablauf fernbedienung** (Drehbetätigung)

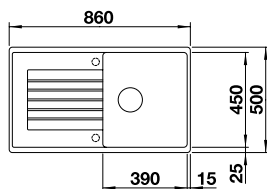

Ausschnitt: 840 x 480 mm
Beckentiefe: 190 mm
Außenmaß: 860 x 500 mm

○ vorgefräste Bohrung zum Durchschlagen

-  500 mm Unterschrank
-  Einbau von oben
-  mit Ablauf fernbedienung

REVERSIBEL

● schwarz	526 015
● anthrazit	520 502
● vulkangrau	527 386
● weiß	520 506
● softweiß	527 203
● cafe	520 510

OPTIONALES ZUBEHÖR

CapFlow™ Auslaufabdeckung	517 666
Eck-Schale	235 866
Schneidbrett aus Kunststoff, weiß	217 611
Schneidbrett aus massiver Buche	218 313



AXIA III 45 S SILGRANIT



Esche-Compound-Brückenschneidbrett, Ablaufgarnitur mit Raumsparrohr, 3 1/2" InFino-Korbventil mit **Ablauf fernbedienung** (Drehbetätigung)

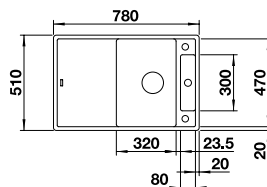

Ausschnitt: 760 x 490 mm
Beckentiefe: 190 mm
Außenmaß: 780 x 510 mm

○ fixe Bohrung

-  450 mm Unterschrank
-  Einbau von oben
-  InFino mit Ablauf fernbedienung

REVERSIBEL

● schwarz	525 841
● anthrazit	523 173
● felsgrau	523 174
● vulkangrau	527 219
● weiß	523 177
● softweiß	527 036
● tartufo	523 180
● cafe	523 182

AXIA III 45 S SILGRANIT



Glasschneidbrett, Ablaufgarnitur mit Raumsparrohr, 3 1/2" InFino-Korbventil mit **Ablauf fernbedienung** (Drehbetätigung)

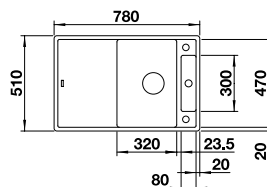

Ausschnitt: 760 x 490 mm
Beckentiefe: 190 mm
Außenmaß: 780 x 510 mm

○ fixe Bohrung

-  450 mm Unterschrank
-  Einbau von oben
-  InFino mit Ablauf fernbedienung

REVERSIBEL

● schwarz	525 840
● anthrazit	523 183
● felsgrau	523 184
● vulkangrau	527 218
● weiß	523 187
● softweiß	527 035
● tartufo	523 190
● cafe	523 192

Integriert/Einbau von oben

Silgranit Spülen

ZENAR 45 S SILGRANIT BESTSELLER

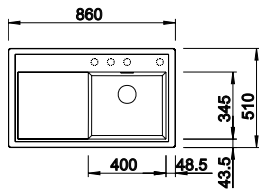

- 450 mm Unterschrank
- Einbau von oben
- InFino mit Abfluffernbedienung

Ablaufgarnitur mit Raumsparrohr, 3 1/2" InFino-Korbventil **mit Abfluffernbedienung** (Drehbetätigung)

Ausschnitt: 840 x 490 mm
Beckentiefe: 190 mm
Außenmaß: 860 x 510 mm

vorgefräste Bohrung zum Durchschlagen

	BECKEN LINKS	BECKEN RECHTS
schwarz	526 034	526 037
anthrazit	523 850	523 781
felsgrau	523 851	523 785
vulkangrau	527 359	527 361
weiß	523 854	523 788
softweiß	527 176	527 178
tartufo	523 859	523 796
cafe	523 861	523 798

OPTIONALES ZUBEHÖR

Multifunktionsschale aus Edelstahl	223 077
Klappmatte 460 x 440 mm	238 483
ETAGON-Schienen Keramik	237 362
Esche-Compound Schneidbrett	229 421



ADIRA 45 S SILGRANIT BESTSELLER

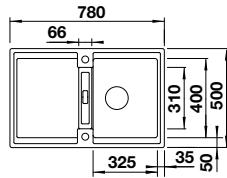

- 450 mm Unterschrank
- Einbau von oben
- InFino mit Abfluffernbedienung

mit ADIRA Klappmatte, Ablaufgarnitur mit Raumsparrohr, 3 1/2" InFino-Korbventil **mit Abfluffernbedienung** (Drehbetätigung)

Ausschnitt: 760 x 480 mm
Beckentiefe: 200 mm
Außenmaß: 780 x 500 mm

vorgefräste Bohrung zum Durchschlagen



reddot winner 2024

REVERSIBEL

schwarz	527 585
anthrazit	527 586
felsgrau	527 587
vulkangrau	527 588
weiß	527 589
softweiß	527 590
tartufo	527 591
cafe	527 592

OPTIONALES ZUBEHÖR

Sink Drainer 2-in-1	527 644
Schneidbrett aus wertigem Kunststoff in weiß	217 611
Schneidbrett aus massiver Buche	218 313



ELON 45 S SILGRANIT

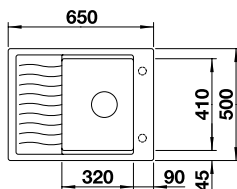

- 450 mm Unterschrank
- Einbau von oben
- InFino mit Abfluffernbedienung

Tropfgitter aus Edelstahl, Ablaufgarnitur mit Raumsparrohr, 3 1/2" InFino-Korbventil **mit Abfluffernbedienung** (Drehbetätigung)

Ausschnitt: 630 x 480 mm
Beckentiefe: 190 mm
Außenmaß: 650 x 500 mm

vorgefräste Bohrung zum Durchschlagen

	REVERSIBEL	
schwarz	525 879	
anthrazit	524 814	
felsgrau	524 815	
vulkangrau	527 251	
weiß	524 818	
softweiß	527 068	
tartufo	524 821	
cafe	524 823	

OPTIONALES ZUBEHÖR

Multifunktionsschale aus Edelstahl	227 689
Schneidbrett aus massiver Buche	218 313



Integriert/Einbau von oben

Silgranit Spülen

METRA 45 S SILGRANIT BESTSELLER

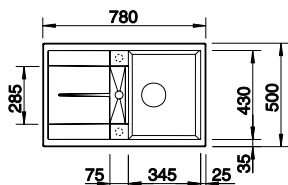

- 450 mm Unterschränk
- Einbau von oben
- mit Ablauffernbedienung

Ablaufgarnitur mit Raumsparrohr, 3 1/2" Korbventil mit **Ablauffernbedienung** (Drehbetätigung)

Ausschnitt: 760 x 480 mm
Beckentiefe: 190 mm
Außenmaß: 780 x 500 mm

vorgefräste Bohrung zum Durchschlagen

REVERSIBEL

	schwarz	525 914
	anthrazit	513 035
	felsgrau	518 868
	vulkangrau	527 288
	weiß	513 028
	softweiß	527 105
	tartufo	517 345
	cafe	515 038

OPTIONALES ZUBEHÖR

CapFlow™ Auslaufabdeckung	517 666
Eck-Schale	235 866
Schneidbrett aus Kunststoff, weiß	217 611
Schneidbrett aus massiver Buche	218 313



METRA 45 S COMPACT SILGRANIT

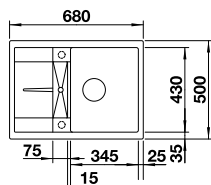

- 450 mm Unterschränk
- Einbau von oben
- mit Ablauffernbedienung

Ablaufgarnitur mit Raumsparrohr, 3 1/2" InFino-Korbventil mit **Ablauffernbedienung** (Drehbetätigung)

Ausschnitt: 660 x 480 mm
Beckentiefe: 190 mm
Außenmaß: 680 x 500 mm

vorgefräste Bohrung zum Durchschlagen

REVERSIBEL

	schwarz	525 913
	anthrazit	519 572
	felsgrau	519 573
	vulkangrau	527 285
	weiß	519 576
	softweiß	527 102
	tartufo	519 580
	cafe	519 581

OPTIONALES ZUBEHÖR

CapFlow™ Auslaufabdeckung	517 666
Eck-Schale	235 866
Schneidbrett aus Kunststoff, weiß	217 611
Schneidbrett aus massiver Buche	218 313



SONA 45 S SILGRANIT

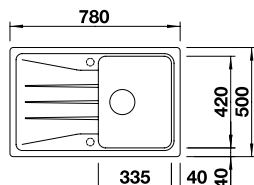

- 450 mm Unterschränk
- Einbau von oben
- manuell

Ablaufgarnitur mit Raumsparrohr, 3 1/2" Korbventil

Ausschnitt: 760 x 480 mm
Beckentiefe: 190 mm
Außenmaß: 780 x 500 mm

vorgefräste Bohrung zum Durchschlagen

REVERSIBEL

	schwarz	525 970
	anthrazit	519 662
	felsgrau	519 663
	vulkangrau	527 332
	weiß	519 665
	softweiß	527 149
	tartufo	519 669
	cafe	519 670

OPTIONALES ZUBEHÖR

Nachrüstset mit Drehbetätigung	217 163
--------------------------------	---------



Integriert/Einbau von oben

Silgranit Spülen

ZIA 45 S SILGRANIT



Ablaufgarnitur mit Raumsparrohr, 3 1/2" InFino-Korbventil mit **Ablaufernbedienung** (Drehbetätigung)

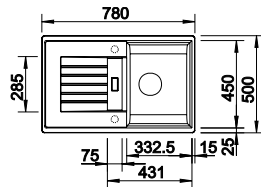

Ausschnitt: 760 x 480 mm
Beckentiefe: 190 mm
Außenmaß: 780 x 500 mm

○ vorgefräste Bohrung zum Durchschlagen

- 450** mm Unterschrank
- Einbau von oben
- mit Ablaufernbedienung

REVERSIBEL

● schwarz	526 012
● anthrazit	514 724
● vulkangrau	527 382
● weiß	514 718
● softweiß	527 199
● cafe	515 069

OPTIONALES ZUBEHÖR

CapFLOW™ Auslaufabdeckung	517 666
Eck-Schale	235 866
Schneidbrett aus Kunststoff, weiß	217 611
Schneidbrett aus massiver Buche	218 313

Integriert/Einbau von oben



ZIA 45 S COMPACT SILGRANIT

BESTSELLER



Ablaufgarnitur mit Raumsparrohr, 3 1/2" Korbventil mit **Ablaufernbedienung** (Drehbetätigung)

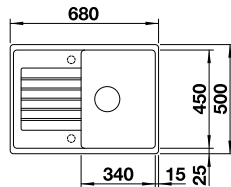

Ausschnitt: 660 x 480 mm
Beckentiefe: 190 mm
Außenmaß: 680 x 500 mm

○ vorgefräste Bohrung zum Durchschlagen

- 450** mm Unterschrank
- Einbau von oben
- mit Ablaufernbedienung

REVERSIBEL

● schwarz	526 008
● anthrazit	524 711
● vulkangrau	527 379
● weiß	524 715
● softweiß	527 196
● cafe	524 720

OPTIONALES ZUBEHÖR

CapFLOW™ Auslaufabdeckung	517 666
Eck-Schale	235 866
Schneidbrett aus Kunststoff, weiß	217 611
Schneidbrett aus massiver Buche	218 313

LEGRA 45 S SILGRANIT



Ablaufgarnitur mit Raumsparrohr, 3 1/2" Korbventil

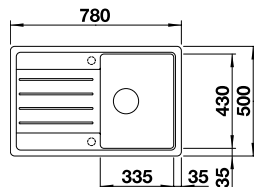

Ausschnitt: 760 x 480 mm
Beckentiefe: 190 mm
Außenmaß: 780 x 500 mm

○ vorgefräste Bohrung zum Durchschlagen

- 450** mm Unterschrank
- Einbau von oben
- manuell

REVERSIBEL

● schwarz	526 083
● anthrazit	522 201
● vulkangrau	527 268
● weiß	522 203
● softweiß	527 085
● cafe	522 206

OPTIONALES ZUBEHÖR

Nachrüstset mit Drehbetätigung	217 163
Schneidbrett aus wertigem Kunststoff in weiß	217 611
Schneidbrett aus massiver Buche	218 313



FAVUM 45 S SILGRANIT

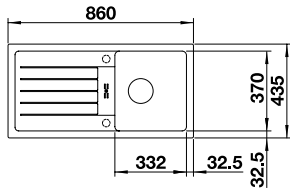

- 450** mm Unterschränk
- Einbau von oben
- manuell

Ablaufgarnitur mit Raumsparrohr, 3 1/2" Korbventil

Ausschnitt: 840 x 415 mm
Beckentiefe: 180 mm
Außenmaß: 860 x 435 mm

vorgefräste Bohrung zum Durchschlagen

REVERSIBEL

	schwarz	526 081
	anthrazit	524 227
	vulkangrau	527 266
	weiß	524 229
	softweiß	527 083
	cafe	524 232

OPTIONALES ZUBEHÖR

Nachrüstset ohne Bedienelement	118 979
Drehbetätigung rund	119 293
Eck-Schale	235 866
Set ETAGON-Schienen	234 164



ZIA 40 S SILGRANIT

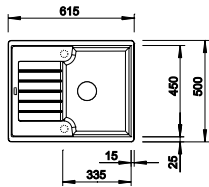

- 400** mm Unterschränk
- Einbau von oben
- manuell

Ablaufgarnitur mit Raumsparrohr, 3 1/2" Korbventil

Ausschnitt: 595 x 480 mm
Beckentiefe: 190 mm
Außenmaß: 615 x 500 mm

vorgefräste Bohrung zum Durchschlagen

REVERSIBEL

	schwarz	526 006
	anthrazit	516 918
	vulkangrau	527 378
	weiß	516 922
	softweiß	527 195
	cafe	516 927

OPTIONALES ZUBEHÖR

Nachrüstset mit Drehbetätigung	217 163
Eck-Schale	235 866
Schneidbrett aus wertigem Kunststoff in weiß	217 611
Schneidbrett aus massiver Buche	218 313



Integriert/Einbau von oben

Silgranit Spülen



SILGRANIT SPÜLEN

Flächenbündig

BLANCODELTA II-F SILGRANIT

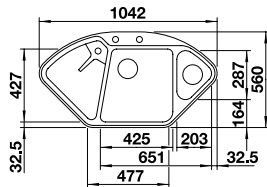

Multifunktionsschale aus Edelstahl, Ablaufgarnitur mit Raumsparrohr, 2 x 3 1/2" InFinio-Korbventil **mit Abflussbedienung** (Drehbetätigung) für das Hauptbecken

Ausschnittdaten für alle Einbauverfahren finden Sie in unserem Internet-Download
Beckentiefe: 185/120 mm
Außenmaß: 560 x 1042 mm



900 x 900 mm
Unter-schrank



F
Flächenbündig



InFinio mit Abfluss-
bedienung

REVERSIBEL

● schwarz	525 868	
● anthrazit	523 670	
● felsgrau	523 671	
● vulkangrau	527 239	
● weiß	523 673	
● softweiß	527 056	
● cafe	523 675	

○ fixe Bohrung



OPTIONALES ZUBEHÖR

DELTA II Schneidbrett	232 841	
-----------------------	---------	--

AXIA III 6 S-F SILGRANIT

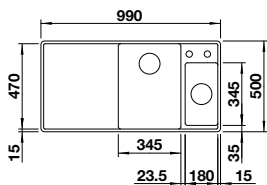

Esche-Compound-Brückenschneidbrett, Multifunktionsschale aus Edelstahl, Ablaufgarnitur mit Raumsparrohr, 2 x 3 1/2" InFinio-Korbventil **mit Abflussbedienung** (Drehbetätigung) für das Hauptbecken

Ausschnittdaten für alle Einbauverfahren finden Sie in unserem Internet-Download
Beckentiefe: 190/130 mm
Außenmaß: 990 x 500 mm



600 mm
Unter-schrank



F
Flächenbündig



InFinio mit Abfluss-
bedienung

BECKEN LINKS

BECKEN RECHTS

● schwarz	525 853	525 855
● anthrazit	524 663	523 483
● felsgrau	524 664	523 484
● vulkangrau	527 231	527 233
● weiß	524 666	523 486
● softweiß	527 047	527 050
● cafe	524 668	523 488

○ fixe Bohrung

AXIA III 6 S-F SILGRANIT

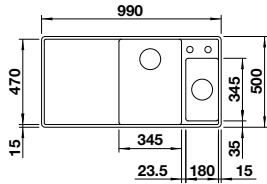

Glasschneidbrett, Multifunktionschale aus Edelstahl, Ablaufgarnitur mit Raumsparrohr, 2 x 3 1/2" InFino-Korbventil **mit Ablauffernbedienung** (Drehbetätigung) für das Hauptbecken

Ausschnittdaten für alle Einbauverfahren finden Sie in unserem Internet-Download
Beckentiefe: 190/130 mm
Außenmaß: 990 x 500 mm

- mm Unterschrank
- Flächenbündig
- InFino mit Ablauffernbedienung

	BECKEN LINKS	BECKEN RECHTS
● schwarz	525 852	525 854
● anthrazit	524 669	523 489
● felsgrau	524 670	523 490
● vulkangrau	527 230	527 232
● weiß	524 672	523 492
● softweiß	527 048	527 049
● cafe	524 674	523 494

fixe Bohrung

AXIA III XL 6 S-F SILGRANIT

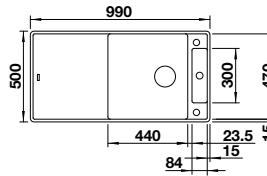

Esche-Compound-Brückenschneidbrett, Ablaufgarnitur mit Raumsparrohr, 3 1/2" InFino-Korbventil **mit Ablauffernbedienung** (Drehbetätigung)

Ausschnittdaten für alle Einbauverfahren finden Sie in unserem Internet-Download
Beckentiefe: 190/40 mm
Außenmaß: 990 x 500 mm

- mm Unterschrank
- Flächenbündig
- InFino mit Ablauffernbedienung

	REVERSIBEL	
● schwarz	525 860	
● anthrazit	523 520	
● felsgrau	523 521	
● vulkangrau	527 237	
● weiß	523 523	
● softweiß	527 054	
● cafe	523 525	

fixe Bohrung

AXIA III XL 6 S-F SILGRANIT

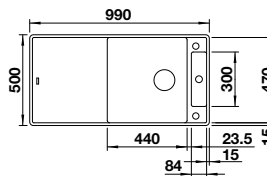
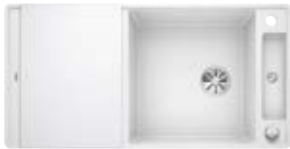

Glasschneidbrett, Ablaufgarnitur mit Raumsparrohr, 3 1/2" InFino-Korbventil **mit Ablauffernbedienung** (Drehbetätigung)

Ausschnittdaten für alle Einbauverfahren finden Sie in unserem Internet-Download
Beckentiefe: 190/40 mm
Außenmaß: 990 x 500 mm

- mm Unterschrank
- Flächenbündig
- InFino mit Ablauffernbedienung

	REVERSIBEL	
● schwarz	525 859	
● anthrazit	523 526	
● felsgrau	523 527	
● vulkangrau	527 236	
● weiß	523 529	
● softweiß	527 053	
● cafe	523 531	

fixe Bohrung

Flächenbündig

Silgranit
Spülen

ZENAR XL 6 S-F SILGRANIT

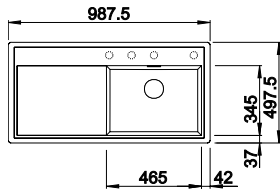

- 600** mm Unterschrank
- F** Flächenbündig
- InFino mit Ablauferrbedienung

Ablaufgarnitur mit Raumsparrohr, 3 1/2" InFino-Korbventil **mit Ablauferrbedienung** (Drehbetätigung)

Ausschnittdaten für alle Einbauverfahren finden Sie in unserem Internet-Download
Beckentiefe: 190 mm
Außenmaß: 987.5 x 497.5 mm

vorgefräste Bohrung zum Durchschlagen

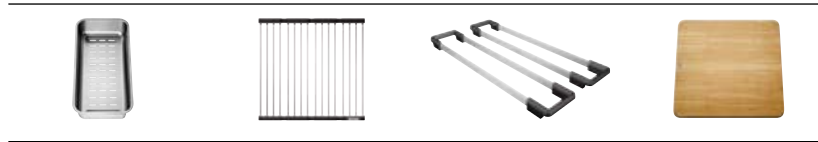

	BECKEN LINKS	BECKEN RECHTS
● schwarz	526 065	526 068
● anthrazit	523 924	523 902
● felsgrau	523 926	523 903
● vulkangrau	527 374	527 375
● weiß	523 929	523 905
● softweiß	527 191	527 192
● cafe	523 933	523 908

OPTIONALES ZUBEHÖR

Multifunktionsschale aus Edelstahl	223 077
Klappmatte 460 x 440 mm	238 483
ETAGON-Schienen Keramik	237 362
Esche-Compound-Schneidbrett	229 411

Ab- u. Überlaufset in schwarz matt, satin gold, satin dark steel und satin platinum **siehe S.171**

Flächenbündig

ADIRA 6 S-F SILGRANIT

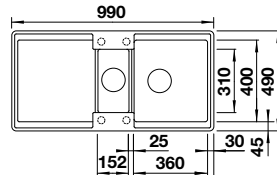

- 600** mm Unterschrank
- F** Flächenbündig
- InFino mit Ablauferrbedienung

mit ADIRA Klappmatte und Multifunktionsschale mit praktischer Abtropffunktion, Ablaufgarnitur mit Raumsparrohr, 3 1/2" InFino-Korbventil **mit Ablauferrbedienung** (Drehbetätigung)

Ausschnittdaten für alle Einbauverfahren finden Sie in unserem Internet-Download
Beckentiefe: 200/135 mm
Außenmaß: 990 x 490 mm

vorgefräste Bohrung zum Durchschlagen



reddot winner 2024



	REVERSIBEL	
● schwarz	527 609	
● anthrazit	527 610	
● felsgrau	527 611	
● vulkangrau	527 612	
● weiß	527 613	
● softweiß	527 614	
● tartufo	527 615	
● cafe	527 616	

OPTIONALES ZUBEHÖR

Sink Drainer 2-in-1	527 644
---------------------	---------

Ab- u. Überlaufset in schwarz matt, satin gold, satin dark steel und satin platinum **siehe S.171**

ADIRA XL 6 S-F SILGRANIT

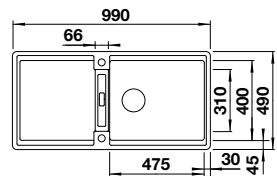

- 600** mm Unterschrank
- F** Flächenbündig
- InFino mit Ablauferrbedienung

mit ADIRA Klappmatte, Ablaufgarnitur mit Raumsparrohr, 3 1/2" InFino-Korbventil **mit Ablauferrbedienung** (Drehbetätigung)

Ausschnittdaten für alle Einbauverfahren finden Sie in unserem Internet-Download
Beckentiefe: 200 mm
Außenmaß: 990 x 490 mm

vorgefräste Bohrung zum Durchschlagen



reddot winner 2024



	REVERSIBEL	
● schwarz	527 625	
● anthrazit	527 626	
● felsgrau	527 627	
● vulkangrau	527 628	
● weiß	527 629	
● softweiß	527 630	
● tartufo	527 631	
● cafe	527 632	

OPTIONALES ZUBEHÖR

Sink Drainer 2-in-1	527 644
---------------------	---------

Ab- u. Überlaufset in schwarz matt, satin gold, satin dark steel und satin platinum **siehe S.171**

ELON XL 6 S-F SILGRANIT



Tropfgitter aus Edelstahl, Ablaufgarnitur mit Raumsparrohr, 3 1/2" InFino-Korbventil mit **Ablauferrbedienung** (Drehbetätigung)

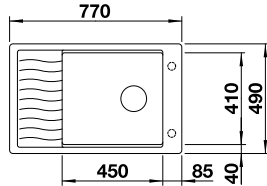

Ausschnittdaten für alle Einbauverfahren finden Sie in unserem Internet-Download Beckentiefe: 190 mm Außenmaß: 770 x 490 mm

- vorgefräste Bohrung zum Durchschlagen
- fixe Bohrung

600 mm Unterschrank

F Flächenbündig

InFino mit Ablauferrbedienung



REVERSIBEL	
	schwarz 525 884
	anthrazit 524 854
	felsgrau 524 855
	vulkangrau 527 254
	weiß 524 857
	softweiß 527 071
	cafe 524 859

OPTIONALES ZUBEHÖR	
Multifunktionsschale aus Edelstahl	227 689
Schneidbrett aus massiver Buche	218 313

METRA 6 S-F SILGRANIT



Multifunktionsschale aus Edelstahl, Ablaufgarnitur mit Raumsparrohr, 2 x 3 1/2" Korbventil mit **Ablauferrbedienung** (Drehbetätigung) für das Hauptbecken

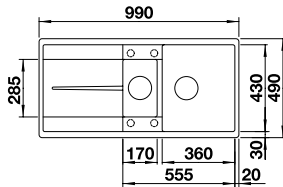

Ausschnittdaten für alle Einbauverfahren finden Sie in unserem Internet-Download Beckentiefe: 190/130 mm Außenmaß: 990 x 490 mm

- vorgefräste Bohrung zum Durchschlagen

600 mm Unterschrank

F Flächenbündig

mit Ablauferrbedienung



REVERSIBEL	
	schwarz 525 929
	anthrazit 519 113
	felsgrau 519 118
	vulkangrau 527 301
	weiß 519 115
	softweiß 527 118
	cafe 519 120

OPTIONALES ZUBEHÖR	
CapFlow™ Auslaufabdeckung	517 666
Eck-Schale	235 866

METRA XL 6 S-F SILGRANIT



Ablaufgarnitur mit Raumsparrohr, 3 1/2" Korbventil mit **Ablauferrbedienung** (Drehbetätigung)

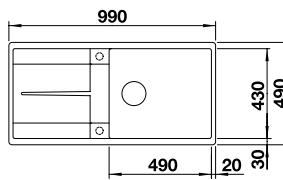

Ausschnittdaten für alle Einbauverfahren finden Sie in unserem Internet-Download Beckentiefe: 190 mm Außenmaß: 990 x 490 mm

- vorgefräste Bohrung zum Durchschlagen

600 mm Unterschrank

F Flächenbündig

mit Ablauferrbedienung



REVERSIBEL	
	schwarz 525 933
	anthrazit 519 150
	felsgrau 518 883
	vulkangrau 527 308
	weiß 516 522
	softweiß 527 125
	cafe 519 157

OPTIONALES ZUBEHÖR	
CapFlow™ Auslaufabdeckung	517 666
Eck-Schale	235 866

Flächenbündig

Silgranit Spülen

AXIA III 5 S-F SILGRANIT



Esche-Compound-Brückenschneidbrett, Ablaufgarnitur mit Raumsparrohr, 3 1/2" Korbventil mit **Ablauferrbedienung** (Drehbetätigung)

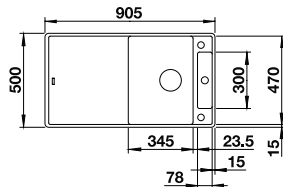

Ausschnittdaten für alle Einbauverfahren finden Sie in unserem Internet-Download
Beckentiefe: 190 mm
Außenmaß: 905 x 500 mm



500 mm Unterschrank
Flächenbündig
InFino mit Ablauferrbedienung

REVERSIBEL

● schwarz	525 847
● anthrazit	523 225
● felsgrau	523 226
● vulkangrau	527 225
● weiß	523 228
● softweiß	527 041
● cafe	523 230

○ fixe Bohrung

Flächenbündig

AXIA III 5 S-F SILGRANIT



Glasschneidbrett, Ablaufgarnitur mit Raumsparrohr, 3 1/2" Korbventil mit **Ablauferrbedienung** (Drehbetätigung)

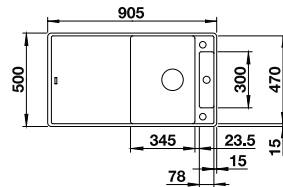

Ausschnittdaten für alle Einbauverfahren finden Sie in unserem Internet-Download
Beckentiefe: 190 mm
Außenmaß: 905 x 500 mm



500 mm Unterschrank
Flächenbündig
InFino mit Ablauferrbedienung

REVERSIBEL

● schwarz	525 846
● anthrazit	523 231
● felsgrau	523 232
● vulkangrau	527 224
● weiß	523 234
● softweiß	527 042
● cafe	523 236

○ fixe Bohrung

Silgranit Spülen

ZENAR 5 S-F SILGRANIT



Ablaufgarnitur mit Raumsparrohr, 3 1/2" InFino-Korbventil mit **Ablauferrbedienung** (Drehbetätigung)

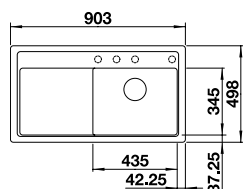

Ausschnittdaten für alle Einbauverfahren finden Sie in unserem Internet-Download
Beckentiefe: 190 mm
Außenmaß: 902.5 x 497.5 mm



500 mm Unterschrank
Flächenbündig
InFino mit Ablauferrbedienung

BECKEN RECHTS

● schwarz	526 049
● anthrazit	523 873
● felsgrau	523 874
● vulkangrau	527 366
● weiß	523 876
● softweiß	527 183
● cafe	523 878

○ vorgefräste Bohrung zum Durchschlagen

OPTIONALES ZUBEHÖR

Multifunktionsschale aus Edelstahl	223 077
Klappmatte 460 x 440 mm	238 483
ETAGON-Schienen Keramik	237 362
Esche-Compound-Schneidbrett	229 421



METRA 5 S-F SILGRANIT



Ablaufgarnitur mit Raumsparrohr, 3 1/2" Korbventil **mit Ablauffernbedienung** (Drehbetätigung)

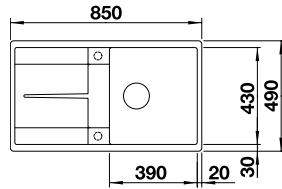

Ausschnittdaten für alle Einbauverfahren finden Sie in unserem Internet-Download
Beckentiefe: 190 mm
Außenmaß: 850 x 490 mm

500 mm

mm Unterschrank



Flächenbündig



mit Ablauffernbedienung

vorgefräste Bohrung zum Durchschlagen

REVERSIBEL

	schwarz	525 921
	anthrazit	519 097
	felsgrau	519 102
	vulkangrau	527 294
	weiß	519 099
	softweiß	527 111
	cafe	519 104



OPTIONALES ZUBEHÖR

CapFlow™ Auslaufabdeckung	517 666
Eck-Schale	235 866

AXIA III 45 S-F SILGRANIT



Esche-Compound-Brückenschneidbrett, Ablaufgarnitur mit Raumsparrohr, 3 1/2" InFino-Korbventil **mit Ablauffernbedienung** (Drehbetätigung)

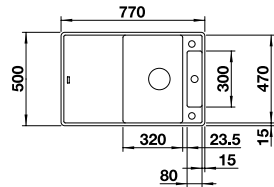

Ausschnittdaten für alle Einbauverfahren finden Sie in unserem Internet-Download
Beckentiefe: 190 mm
Außenmaß: 770 x 500 mm

450 mm

mm Unterschrank



Flächenbündig



InFino mit Ablauffernbedienung

fixe Bohrung

REVERSIBEL

	schwarz	525 843
	anthrazit	523 193
	felsgrau	523 194
	vulkangrau	527 221
	weiß	523 196
	softweiß	527 038
	cafe	523 198

AXIA III 45 S-F SILGRANIT



Glasschneidbrett, Ablaufgarnitur mit Raumsparrohr, 3 1/2" InFino-Korbventil **mit Ablauffernbedienung** (Drehbetätigung)

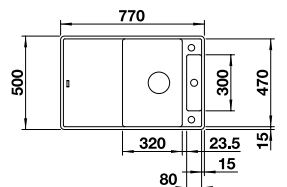

Ausschnittdaten für alle Einbauverfahren finden Sie in unserem Internet-Download
Beckentiefe: 190 mm
Außenmaß: 770 x 500 mm

450 mm

mm Unterschrank



Flächenbündig



InFino mit Ablauffernbedienung

fixe Bohrung

REVERSIBEL

	schwarz	525 842
	anthrazit	523 199
	felsgrau	523 200
	vulkangrau	527 220
	weiß	523 202
	softweiß	527 037
	cafe	523 204

ZENAR 45 S-F SILGRANIT

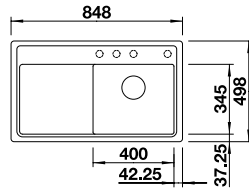

- 450** mm Unterschränk
- F** Flächenbündig
- InFino mit Abflussbedienung

Ablaufgarnitur mit Raumsparrohr, 3 1/2" InFino-Korbventil **mit Abflussbedienung** (Drehbetätigung)

Ausschnittdaten für alle Einbauverfahren finden Sie in unserem Internet-Download
Beckentiefe: 190 mm
Außenmaß: 847.5 x 497.5 mm

vorgefräste Bohrung zum Durchschlagen



	BECKEN LINKS	BECKEN RECHTS
● schwarz	526 040	526 043
● anthrazit	523 832	523 811
● felsgrau	523 833	523 813
● vulkangrau	527 362	527 363
● weiß	523 836	523 816
● softweiß	527 179	527 180
● cafe	523 839	523 818

OPTIONALES ZUBEHÖR

Multifunktionschale aus Edelstahl	223 077
Klappmatte 460 x 440 mm	238 483
ETAGON-Schienen Keramik	237 362
Esche-Compound-Schneidbrett	229 421

Ab- u. Überlaufset in schwarz matt, satin gold, satin dark steel und satin platinum **siehe S.171**

Flächenbündig

ADIRA 45 S-F SILGRANIT

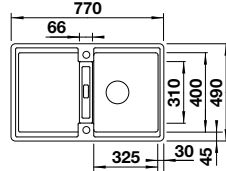

- 450** mm Unterschränk
- F** Flächenbündig
- InFino mit Abflussbedienung

mit ADIRA Klappmatte, Ablaufgarnitur mit Raumsparrohr, 3 1/2" InFino-Korbventil **mit Abflussbedienung** (Drehbetätigung)

Ausschnittdaten für alle Einbauverfahren finden Sie in unserem Internet-Download
Beckentiefe: 200 mm
Außenmaß: 770 x 490 mm

vorgefräste Bohrung zum Durchschlagen



reddot winner 2024

Silgranit Spülen



REVERSIBEL	
● schwarz	527 593
● anthrazit	527 594
● felsgrau	527 595
● vulkangrau	527 596
● weiß	527 597
● softweiß	527 598
● tartufo	527 599
● cafe	527 600

OPTIONALES ZUBEHÖR

Sink Drainer 2-in-1	527 644
---------------------	---------

Ab- u. Überlaufset in schwarz matt, satin gold, satin dark steel und satin platinum **siehe S.171**

METRA 45 S-F SILGRANIT

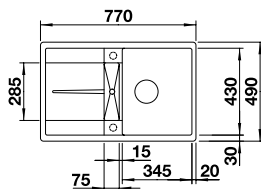

- 450** mm Unterschränk
- F** Flächenbündig
- mit Abflussbedienung

Ablaufgarnitur mit Raumsparrohr, 3 1/2" InFino-Korbventil **mit Abflussbedienung** (Drehbetätigung)

Ausschnittdaten für alle Einbauverfahren finden Sie in unserem Internet-Download
Beckentiefe: 190 mm
Außenmaß: 770 x 490 mm

vorgefräste Bohrung zum Durchschlagen



REVERSIBEL	
● schwarz	525 917
● anthrazit	519 081
● felsgrau	519 086
● vulkangrau	527 290
● weiß	519 083
● softweiß	527 107
● cafe	519 088

OPTIONALES ZUBEHÖR

CapFlow™ Auslaufabdeckung	517 666
Eck-Schale	235 866



EDELSTAHL SPÜLEN

BLANCODELTA 9 E-IF EDELSTAHL

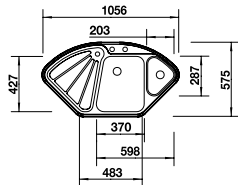

Ausschnitt nach Schablone
Beckentiefe: 175/120 mm
Außenmaß: 575 x 1056 mm

Gelochte Funktionsschale aus Edelstahl, Ablaufgarnitur mit Raumsparrohr, 2 x 3 1/2" und 1 1/2" InFino-Korbventil mit **Ablauferrbedienung** (Drehbetätigung) für das Hauptbecken

900 x 900

mm Unterschrank



Einbau von oben oder flächenbündig



InFino mit Ablauferrbedienung

fixe Bohrung

● Edelstahl Seidenglanz 523 667

LANTOS 9 E-IF EDELSTAHL

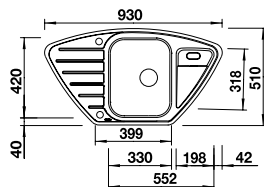

Ausschnitt nach Schablone
Beckentiefe: 160 mm
Außenmaß: 930 x 510 mm

Ablaufgarnitur mit Raumsparrohr, 3 1/2" InFino-Korbventil mit **Ablauferrbedienung** (Drehbetätigung)

900 x 900

mm Unterschrank



Einbau von oben oder flächenbündig



mit Ablauferrbedienung

fixe Bohrung

● Edelstahl Bürstfinish 516 277



OPTIONALES ZUBEHÖR

Geschirrkorb aus Edelstahl 220 573

CapFlow™ Auslaufabdeckung 517 666

TIPO 9 E EDELSTAHL



Ablaufgarnitur mit Raumsparrohr, 3 1/2" InFino-Korbventil mit **Abblauferrbedienung** (Drehbetätigung)

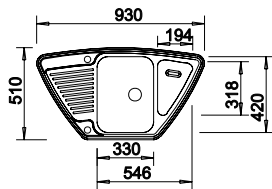

Ausschnitt nach Schablone
Beckentiefe: 160 mm
Außenmaß: 930 x 510 mm

-  900 x 900 mm Unterschrank
-  Einbau von oben
-  mit Abblauferrbedienung

fixe Bohrung

<input type="radio"/> Edelstahl Naturfinish	526 338
---	---------



OPTIONALES ZUBEHÖR

Geschirrkorb aus Edelstahl	220 573
CapFlow™ Auslaufabdeckung	517 666

TOP EZS 12 X 4-2 EDELSTAHL



Doppel-Ablaufgarnitur 1 1/2" **bitte separat bestellen**

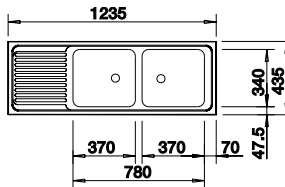

Ausschnitt 1217 x 417 mm
Beckentiefe 150 mm
Außenmaß 1235 x 435 mm

-  900 mm Unterschrank
-  Einbau von oben
-  manuell

<input type="radio"/> Edelstahl Naturfinish	500 374
+ Doppel-Ab- und Überlaufgarnitur 1 1/2" TOP	137 034



OPTIONALES ZUBEHÖR

Geschirrkorb aus Edelstahl	514 238
----------------------------	---------

DIVON II 8 S-IF EDELSTAHL



Ablaufgarnitur mit Raumsparrohr, 2 x 3 1/2" InFino-Korbventil mit **Abblauferrbedienung** (Drehbetätigung) für 1 Becken

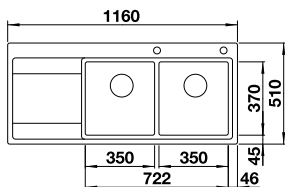

Ausschnitt Einbau von oben:
1140 x 490 mm
Beckentiefe: 195 mm
Außenmaß: 1160 x 510 mm

-  800 mm Unterschrank
-  Einbau von oben oder flächenbündig
-  InFino mit Abblauferrbedienung

fixe Bohrung

	BECKEN LINKS	BECKEN RECHTS
<input type="radio"/> Edelstahl Seidenglanz	521 664	521 665



OPTIONALES ZUBEHÖR

Set ETAGON-Schienen	234 164
Multifunktionsschale aus Edelstahl	231 396
Klappmatte 460x440 mm	238 483
Schneidbrett aus Sicherheitsglas in Silber	230 970

LEMIS 8 S-IF EDELSTAHL

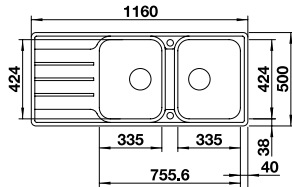

800 mm
Unter-
schrank

I F
Einbau von
oben oder
flächenbündig

mit
Ablauferr-
bedienung

Ablaufgarnitur mit Raumsparrohr,
2 x 3 1/2" Korbventil **mit**
Ablauferrbedienung
(Drehbetätigung) für 1 Becken

Ausschnitt Einbau von oben:
1140 x 480 mm
Beckentiefe: 205 mm
Außenmaß: 1160 x 500 mm

fixe Bohrung

REVERSIBEL

<input type="radio"/> Edelstahl Bürstfinish	523 037
---	---------



OPTIONALES ZUBEHÖR

CapFlow™ Auslaufabdeckung	517 666
---------------------------	---------

LANTOS 8 S-IF COMPACT EDELSTAHL

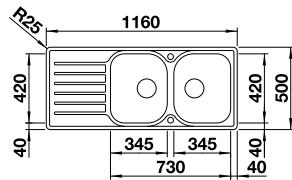

800 mm
Unter-
schrank

I F
Einbau von
oben oder
flächenbündig

mit
Ablauferr-
bedienung

Ablaufgarnitur mit Raumsparrohr,
2 x 3 1/2" Korbventil **mit**
Ablauferrbedienung
(Drehbetätigung) für 1 Becken

Ausschnitt Einbau von oben:
1136 x 479 mm
Beckentiefe: 165 mm
Außenmaß: 1160 x 500 mm

fixe Bohrung

REVERSIBEL

<input type="radio"/> Edelstahl Bürstfinish	519 713
---	---------



OPTIONALES ZUBEHÖR

Geschirrkorb aus Edelstahl	220 573
----------------------------	---------

CapFlow™ Auslaufabdeckung	517 666
---------------------------	---------

TOP EZS 11 X 4 EDELSTAHL

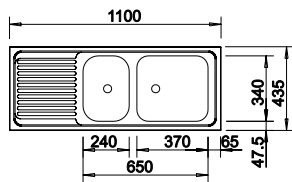

800 mm
Unter-
schrank

I
Einbau
von oben

manuell

Doppel-Ablaufgarnitur 1 1/2"
bitte separat bestellen

+



Ausschnitt 1082 x 417 mm
Beckentiefe 150 mm
Außenmaß 1100 x 435 mm

REVERSIBEL

<input type="radio"/> Edelstahl Naturfinish	500 847
---	---------

+ Doppel-Ab- und Überlaufgarnitur 1 1/2" TOP	137 034
---	---------



OPTIONALES ZUBEHÖR

Geschirrkorb aus Edelstahl	514 238
----------------------------	---------

CLARON 6 S-IF EDELSTAHL

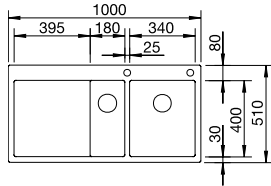

600

mm
Unter-
schrank



Einbau von
oben oder
flächenbündig



InFino mit
Ablauferr-
bedienung

Ablaufgarnitur mit Raumsparrohr,
2 x 3 1/2" InFino-Korbventil
mit Ablauferrbedienung
(PushControl) für das
Hauptbecken, Befestigungsset

Ausschnitt Einbau von oben:
980 x 490 mm
Beckentiefe: 190/130 mm
Außenmaß: 1000 x 510 mm

○ fixe Bohrung



	BECKEN LINKS	BECKEN RECHTS
● Edelstahl Seidenglanz	521 646	521 645

OPTIONALES ZUBEHÖR

Set TOP-Schienen	235 906
Resteschale Edelstahl	219 649
Klappmatte 460 x 440 mm	238 483
Schneidbrett aus Nussbaum	223 074

DIVON II 6 S-IF EDELSTAHL

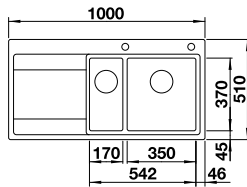

600

mm
Unter-
schrank



Einbau von
oben oder
flächenbündig



InFino mit
Ablauferr-
bedienung

Multifunktionsschale aus Edelstahl
(umhängbar ins Hauptbecken),
Ablaufgarnitur mit Raumsparrohr,
2 x 3 1/2" InFino-Korbventil
mit Ablauferrbedienung
(Drehbetätigung) für das
Hauptbecken

Ausschnitt Einbau von oben:
980 x 490 mm
Beckentiefe: 195 mm
Außenmaß: 1000 x 510 mm

○ fixe Bohrung



	BECKEN LINKS	BECKEN RECHTS
● Edelstahl Seidenglanz	521 661	521 662

OPTIONALES ZUBEHÖR

Multifunktionsschale aus Edelstahl	231 396
Set ETAGON-Schienen	234 164
Schneidbrett aus Sicherheitsglas, silber	230 970

AXIS III 6 S-IF EDELSTAHL

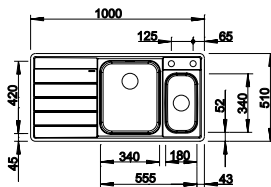

600

mm
Unter-
schrank



Einbau von
oben oder
flächenbündig



InFino mit
Ablauferr-
bedienung

Schneidbrett aus Sicherheitsglas,
Multifunktionsschale aus
Edelstahl (umhängbar ins
Hauptbecken), Ablaufgarnitur mit
Raumsparrohr, 2 x 3 1/2"
InFino-Korbventil **mit**
Ablauferrbedienung
(Drehbetätigung) für das
Hauptbecken

Ausschnitt Einbau von oben:
979 x 489 mm
Beckentiefe: 175/110 mm
Außenmaß: 1000 x 510 mm

○ fixe Bohrung



	BECKEN LINKS	BECKEN RECHTS
● Edelstahl Seidenglanz	522 105	522 104

OPTIONALES ZUBEHÖR

Schneidauflage	225 469
Brückenschneidbrett aus massivem Nußbaum	225 331

Edelstahl
Spülen

ANDANO XL 6 S-IF EDELSTAHL

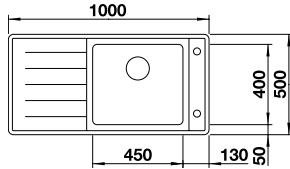

- 600** mm Unterschrank
- Einbau von oben oder flächenbündig
- InFino mit Ablauferrbedienung

Multifunktionsschale, Ablaufgarnitur mit Raumsparrohr, 2 x 3 1/2" InFino-Korbventil mit **Ablauferrbedienung** (Drehbetätigung)

Ausschnitt Einbau von oben: 976 x 476 mm
Beckentiefe: 210 mm
Außenmaß: 1000 x 500 mm

○ fixe Bohrung



	BECKEN LINKS	BECKEN RECHTS
● Edelstahl Seidenglanz	523 000	522 999

OPTIONALES ZUBEHÖR

Set TOP-Schienen	235 906
Multifunktionsschale aus Edelstahl	227 692
Klappmatte 460 x 440 mm	238 483
Schneidbrett Glas ANDANO XL	232 846

ANDANO XL 6 S-IF COMPACT EDELSTAHL

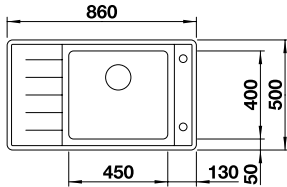

- 600** mm Unterschrank
- Einbau von oben oder flächenbündig
- InFino mit Ablauferrbedienung

Multifunktionsschale, Ablaufgarnitur mit Raumsparrohr, 2 x 3 1/2" InFino-Korbventil mit **Ablauferrbedienung** (Drehbetätigung)

Ausschnitt Einbau von oben: 836 x 476 mm
Beckentiefe: 210 mm
Außenmaß: 860 x 500 mm

○ fixe Bohrung



	BECKEN LINKS	BECKEN RECHTS
● Edelstahl Seidenglanz	523 002	523 001

OPTIONALES ZUBEHÖR

Set TOP-Schienen	235 906
Multifunktionsschale aus Edelstahl	227 692
Klappmatte 460 x 440 mm	238 483
Schneidbrett Glas ANDANO XL	232 846

CLASSIC PRO 6 S-IF EDELSTAHL

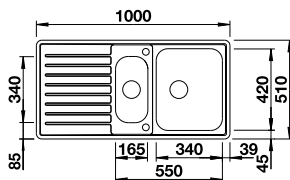

- 600** mm Unterschrank
- Einbau von oben oder flächenbündig
- InFino mit Ablauferrbedienung

Gelochte Funktionsschale aus Edelstahl, Ablaufgarnitur mit Raumsparrohr, 2 x 3 1/2" InFino-Korbventil mit **Ablauferrbedienung** (Drehbetätigung) für das Hauptbecken

Ausschnitt Einbau von oben: 979 x 489 mm
Beckentiefe: 170/130 mm
Außenmaß: 1000 x 510 mm

○ fixe Bohrung





● Edelstahl Seidenglanz	523 665
-------------------------	---------

OPTIONALES ZUBEHÖR

Schneidbrett aus wertigem Kunststoff in weiß	210 521
Schneidbrett aus massiver Buche	225 362

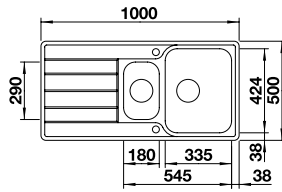
CLASSIMO 6 S-IF EDELSTAHL BESTSELLER



- 600 mm Unterschrank
-  Einbau von oben oder flächenbündig
-  InFino mit Ablauferrbedienung

Multifunktionsschale aus Edelstahl, Ablaufgarnitur mit Raumsparrohr, 2 x 3 1/2" InFino-Korbventil mit **Ablauferrbedienung** (PushControl) für das Hauptbecken

Ausschnitt Einbau von oben: 980 x 480 mm
Beckentiefe: 205/145 mm
Außenmaß: 1000 x 500 mm

fixe Bohrung

REVERSIBEL

<input checked="" type="radio"/> Edelstahl Naturfinish	525 329
--	---------

CLASSIMO XL 6 S-IF EDELSTAHL BESTSELLER

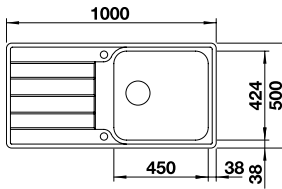

- 600 mm Unterschrank
-  Einbau von oben oder flächenbündig
-  InFino mit Ablauferrbedienung

Ablaufgarnitur mit Raumsparrohr, 3 1/2" InFino-Korbventil mit **Ablauferrbedienung** (PushControl)

Ausschnitt Einbau von oben: 980 x 480 mm
Beckentiefe: 205 mm
Außenmaß: 1000 x 500 mm

fixe Bohrung

REVERSIBEL

<input checked="" type="radio"/> Edelstahl Bürstfinish	525 327
--	---------

LEMIS 6 S-IF EDELSTAHL BESTSELLER

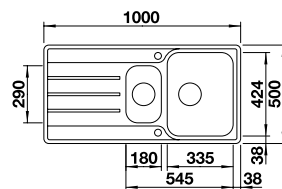

- 600 mm Unterschrank
-  Einbau von oben oder flächenbündig
-  mit Ablauferrbedienung

Ablaufgarnitur mit Raumsparrohr, 2 x 3 1/2" InFino-Korbventil, Dichtung

Ausschnitt Einbau von oben: 980 x 480 mm
Beckentiefe: 205/145 mm
Außenmaß: 1000 x 500 mm

fixe Bohrung

REVERSIBEL

<input checked="" type="radio"/> Edelstahl Bürstfinish	523 033
--	---------



OPTIONALES ZUBEHÖR

Multifunktionsschale aus Edelstahl	240 729
CapFlow™ Auslaufabdeckung	517 666

Edelstahl Spülen

LEMIS XL 6 S-IF EDELSTAHL BESTSELLER



Ablaufgarnitur mit Raumsparrohr, 3 1/2" InFino-Korbventil

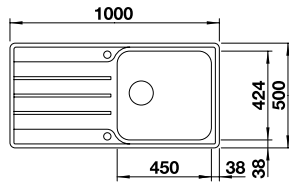

Ausschnitt Einbau von oben:
980 x 480 mm
Beckentiefe: 205 mm
Außenmaß: 1000 x 500 mm



600 mm
Unter-schrank

Einbau von oben oder flächenbündig

mit Abblauferrbedienung

fixe Bohrung



REVERSIBEL

Edelstahl Bürstfinish 523 035

OPTIONALES ZUBEHÖR

CapFLow™ Auslaufabdeckung 517 666

LEMIS XL 6 S-IF COMPACT EDELSTAHL BESTSELLER



Ablaufgarnitur mit Raumsparrohr, 3 1/2" InFino-Korbventil

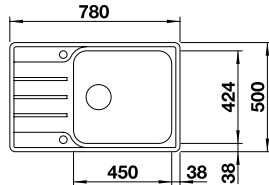

Ausschnitt Einbau von oben:
760 x 480 mm
Beckentiefe: 205 mm
Außenmaß: 780 x 500 mm



600 mm
Unter-schrank

Einbau von oben oder flächenbündig

mit Abblauferrbedienung

fixe Bohrung



REVERSIBEL

Edelstahl Bürstfinish 525 110

OPTIONALES ZUBEHÖR

CapFLow™ Auslaufabdeckung 517 666

LANTOS II 6S-IF EDELSTAHL



Multifunktionsschale aus Edelstahl, Ablaufgarnitur mit Raumsparrohr, 2 x 3 1/2" Korbventil **mit Abblauferrbedienung** (Drehbetätigung) für das Hauptbecken

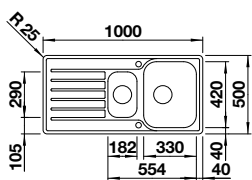

Ausschnitt Einbau von oben:
976 x 476 mm
Beckentiefe: 170 mm
Außenmaß: 1000 x 500 mm



600 mm
Unter-schrank

Einbau von oben oder flächenbündig

mit Abblauferrbedienung

fixe Bohrung



Edelstahl Bürstfinish 526 628

OPTIONALES ZUBEHÖR

Geschirrkorb aus Edelstahl 220 573

CapFLow™ Auslaufabdeckung 517 666

LANTOS XL 6 S-IF EDELSTAHL

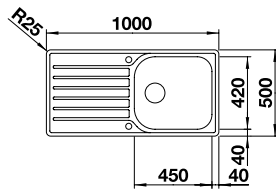

- 600** mm Unterschränk
- Einbau von oben oder flächenbündig
- mit Ablauferrbedienung

Ablaufgarnitur mit Raumsparrohr, 3 1/2" InFino-Korbventil

Ausschnitt Einbau von oben:
976 x 476 mm
Beckentiefe: 160 mm
Außenmaß: 1000 x 500 mm

fixe Bohrung



REVERSIBEL

<input checked="" type="radio"/> Edelstahl Bürstfinish	519 709
--	---------

OPTIONALES ZUBEHÖR

Geschirrkorb aus Edelstahl	220 573
CapFlow™ Auslaufabdeckung	517 666

LANTOS XL 6 S-IF COMPACT EDELSTAHL

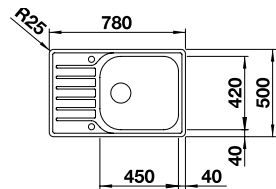

- 600** mm Unterschränk
- Einbau von oben oder flächenbündig
- mit Ablauferrbedienung

Ablaufgarnitur mit Raumsparrohr, 3 1/2" InFino-Korbventil **mit Ablauferrbedienung** (Drehbetätigung)

Ausschnitt Einbau von oben:
756 x 476 mm
Beckentiefe: 160 mm
Außenmaß: 780 x 500 mm

fixe Bohrung



<input checked="" type="radio"/> Edelstahl Bürstfinish	523 140
--	---------

OPTIONALES ZUBEHÖR

Geschirrkorb aus Edelstahl	220 573
CapFlow™ Auslaufabdeckung	517 666

DINAS 6 S EDELSTAHL

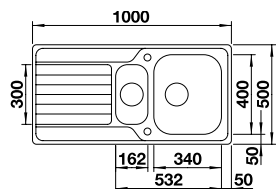

- 600** mm Unterschränk
- Einbau von oben
- mit Ablauferrbedienung

Ablaufgarnitur mit Raumsparrohr, 3 1/2" InFino-Korbventil **mit Ablauferrbedienung** (Drehbetätigung)

Ausschnitt: 980 x 480 mm
Beckentiefe: 190/140 mm
Außenmaß: 1000 x 500 mm

fixe Bohrung



REVERSIBEL

<input checked="" type="radio"/> Edelstahl Bürstfinish	523 379
--	---------

OPTIONALES ZUBEHÖR

CapFlow™ Auslaufabdeckung	517 666
Schneidbrett aus wertigem Kunststoff in weiß	217 611
Schneidbrett aus massiver Buche	218 313

DINAS XL 6 S EDELSTAHL

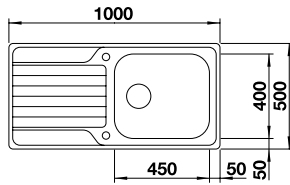

- 600** mm Unterschrank
- Einbau von oben
- mit Ablauferrbedienung

Ablaufgarnitur mit Raumsparrohr, 3 1/2" InFino-Korbventil **mit Ablauferrbedienung** (Drehbetätigung)

Ausschnitt: 980 x 480 mm
Beckentiefe: 190 mm
Außenmaß: 1000 x 500 mm

fixe Bohrung



REVERSIBEL

● Edelstahl Bürstfinish	524 255
-------------------------	---------

OPTIONALES ZUBEHÖR

CapFlow™ Auslaufabdeckung	517 666
Schneidbrett aus Kunststoff, weiß	217 611
Schneidbrett aus massiver Buche	218 313

DINAS XL 6 S COMPACT EDELSTAHL

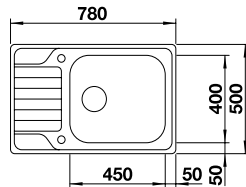

- 600** mm Unterschrank
- Einbau von oben
- mit Ablauferrbedienung

Ablaufgarnitur mit Raumsparrohr, 3 1/2" InFino-Korbventil **mit Ablauferrbedienung** (Drehbetätigung)

Ausschnitt: 760 x 480 mm
Beckentiefe: 190 mm
Außenmaß: 780 x 500 mm

fixe Bohrung



REVERSIBEL

● Edelstahl Bürstfinish	525 120
-------------------------	---------

OPTIONALES ZUBEHÖR

CapFlow™ Auslaufabdeckung	517 666
Schneidbrett aus Kunststoff, weiß	217 611
Schneidbrett aus massiver Buche	218 313

RONDOSET 3 1/2" EDELSTAHL

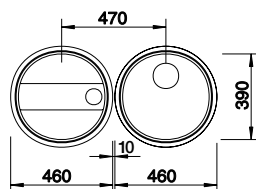

- 600** mm Unterschrank
- Einbau von oben
- manuell

Ablaufgarnitur mit Raumsparrohr, 3 1/2" Korbventil, Dichtung

Ausschnitt nach Schablone
Beckentiefe: 175 mm
Außenmaß: 460 mm



OPTIONALES ZUBEHÖR

Nachrüstset ohne Bedienelement	118 979
Drehbetätigung rund	119 293
Geschirrkorb aus Edelstahl	220 574
Schneidbrett aus massiver Buche	218 421

TIPO II 6S EDELSTAHL

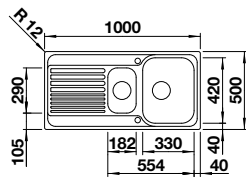

Ausschnitt: 982 x 482 mm
Beckentiefe: 170 mm
Außenmaß: 1000 x 500 mm

- 600** mm Unterschrank
- Einbau von oben
- mit Abfluffernbedienung

Multifunktionsschale aus Edelstahl, Ablaufgarnitur, 3 1/2" Korbventil mit **Abfluffernbedienung**

fixe Bohrung



● Edelstahl Naturfinish	526 622
-------------------------	---------

OPTIONALES ZUBEHÖR

Geschirrkorb aus Edelstahl	220 573
CapFlow™ Auslaufabdeckung	517 666
Schneidbrett aus massiver Buche	218 313

TIPO XL 6 S EDELSTAHL

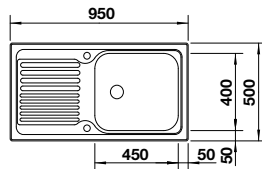

Ausschnitt: 933 x 483 mm
Beckentiefe: 180 mm
Außenmaß: 950 x 500 mm

- 600** mm Unterschrank
- Einbau von oben
- mit Abfluffernbedienung

Ablaufgarnitur, 3 1/2" InFino-Korbventil mit **Abfluffernbedienung**

fixe Bohrung



REVERSIBEL

● Edelstahl Naturfinish	514 243
-------------------------	---------

OPTIONALES ZUBEHÖR

Geschirrkorb aus Edelstahl	220 573
CapFlow™ Auslaufabdeckung	517 666
Schneidbrett aus massiver Buche	218 313

CLARON 5 S-IF EDELSTAHL

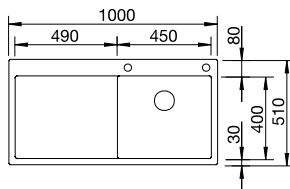

Ausschnitt Einbau von oben: 980 x 490 mm
Beckentiefe: 190 mm
Außenmaß: 1000 x 510 mm

- 500** mm Unterschrank
- Einbau von oben oder flächenbündig
- InFino mit Abfluffernbedienung

Ablaufgarnitur mit Raumsparrohr, 3 1/2" InFino-Korbventil mit **Abfluffernbedienung** (PushControl), Befestigungsset

fixe Bohrung



	BECKEN LINKS	BECKEN RECHTS
● Edelstahl Seidenglanz	521 626	521 625

OPTIONALES ZUBEHÖR

Set TOP-Schienen	235 906
Resteschale Edelstahl	219 649
Klappmatte 460 x 440 mm	238 483
Schneidbrett aus Nussbaum	223 074

DIVON II 5 S-IF EDELSTAHL

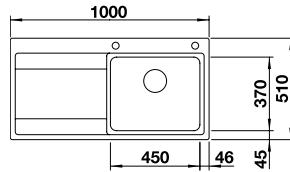

- 500** mm Unterschrank
- Einbau von oben oder flächenbündig
- InFino mit Ablauferrbedienung

Ablaufgarnitur mit Raumsparrohr, 3 1/2" InFino-Korbventil **mit Ablauferrbedienung** (Drehbetätigung)

Ausschnitt Einbau von oben: 980 x 490 mm
Beckentiefe: 195 mm
Außenmaß: 1000 x 510 mm

fixe Bohrung



	BECKEN LINKS	BECKEN RECHTS
● Edelstahl Seidenglanz	521 659	521 660

OPTIONALES ZUBEHÖR

Multifunktionsschale aus Edelstahl	231 396
Set ETAGON-Schienen	234 164
Schneidbrett aus Sicherheitsglas in silber	230 970

AXIS III 5 S-IF EDELSTAHL

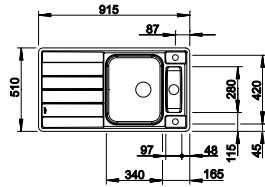

- 500** mm Unterschrank
- Einbau von oben oder flächenbündig
- InFino mit Ablauferrbedienung

Verschiebbares Schneidbrett aus Sicherheitsglas, gelochter Einsatz aus Edelstahl, Ablaufgarnitur mit Raumsparrohr, 3 1/2" und 1 1/2" InFino-Korbventil **mit Ablauferrbedienung** (Drehbetätigung) für das Hauptbecken

Ausschnitt Einbau von oben: 894 x 489 mm
Beckentiefe: 175/60 mm
Außenmaß: 915 x 510 mm

fixe Bohrung



	REVERSIBEL	
● Edelstahl Seidenglanz	522 103	

OPTIONALES ZUBEHÖR

Multifunktionsschale aus Edelstahl	224 787
Schneidauflage	225 469
Brückenschneidbrett aus massivem Nußbaum	225 331

CLASSIC PRO 5 S-IF EDELSTAHL

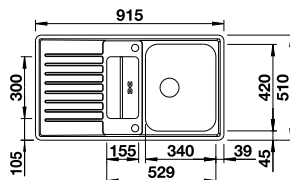

- 500** mm Unterschrank
- Einbau von oben oder flächenbündig
- InFino mit Ablauferrbedienung

Gelochter Einsatz aus Edelstahl, Ablaufgarnitur mit Raumsparrohr, 3 1/2" InFino-Korbventil **mit Ablauferrbedienung** (Drehbetätigung)

Ausschnitt Einbau von oben: 894 x 489 mm
Beckentiefe: 170/38,5 mm
Außenmaß: 915 x 510 mm

fixe Bohrung



● Edelstahl Seidenglanz	523 663
-------------------------	---------

OPTIONALES ZUBEHÖR

Funktionsschale aus Edelstahl	225 253
Schneidbrett aus wertigem Kunststoff in weiß	210 521
Schneidbrett aus massiver Buche	225 362

LANTOS 5 S-IF EDELSTAHL

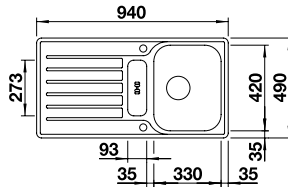

500 mm Unterschrank

Einbau von oben oder flächenbündig

mit Abfluffernbedienung

Gelochter Einsatz aus Edelstahl, Ablaufgarnitur mit Raumsparrohr, 3 1/2" InFino-Korbventil mit **Abfluffernbedienung** (Drehbetätigung) für das Hauptbecken

Ausschnitt Einbau von oben: 928 x 478 mm
Beckentiefe: 155/42 mm
Außenmaß: 940 x 490 mm

fixe Bohrung

REVERSIBEL

<input checked="" type="radio"/> Edelstahl Naturfinish	517 281
--	---------

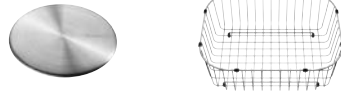

OPTIONALES ZUBEHÖR

Geschirrkorb aus Edelstahl	220 573
CapFlow™ Auslaufabdeckung	517 666

TIPO 5 S EDELSTAHL

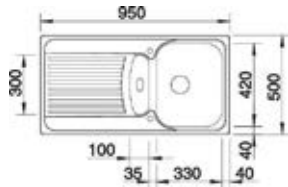

500 mm Unterschrank

Einbau von oben

mit Abfluffernbedienung

Ablaufgarnitur mit Raumsparrohr, 3 1/2" InFino-Korbventil mit **Abfluffernbedienung** (Drehbetätigung)

Ausschnitt: 933 x 483 mm
Beckentiefe: 165/50 mm
Außenmaß: 950 x 500 mm

fixe Bohrung

<input checked="" type="radio"/> Edelstahl Naturfinish	526 336
--	---------



OPTIONALES ZUBEHÖR

Geschirrkorb aus Edelstahl	220 573
CapFlow™ Auslaufabdeckung	517 666
Schneidbrett aus Kunststoff, weiß	218 313

DIVON II 45 S-IF EDELSTAHL

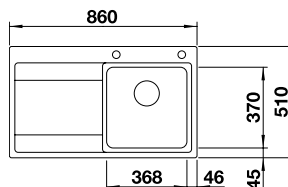

450 mm Unterschrank

Einbau von oben oder flächenbündig

InFino mit Abfluffernbedienung

Ablaufgarnitur mit Raumsparrohr, 3 1/2" InFino-Korbventil mit **Abfluffernbedienung** (Drehbetätigung)

Ausschnitt Einbau von oben: 840 x 490 mm
Beckentiefe: 195 mm
Außenmaß: 860 x 510 mm

fixe Bohrung

BECKEN LINKS BECKEN RECHTS

<input checked="" type="radio"/> Edelstahl Seidenglanz	521 657	521 658
--	---------	---------



OPTIONALES ZUBEHÖR

Multifunktionsschale aus Edelstahl	231 396
Set ETAGON-Schienen	234 164
Schneidbrett aus Sicherheitsglas in Silber	230 970

AXIS III 45 S-IF EDELSTAHL

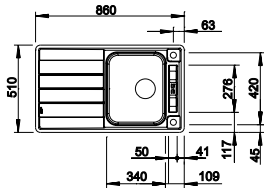

450 mm
Unter-
schrank

I F
Einbau von
oben oder
flächenbündig

InFino mit
Ablauferr-
bedienung

Verschiebbares Schneidbrett
aus Sicherheitsglas,
Ablaufgarnitur mit Raumsparrohr,
3 ½" InFino-Korbventil
mit Ablauferrbedienung
(Drehbetätigung)

Ausschnitt Einbau von oben:
839 x 489 mm
Beckentiefe: 175 mm
Außenmaß: 860 x 510 mm

fixe Bohrung



REVERSIBEL	
<input type="radio"/> Edelstahl Seidenglanz	522 102

OPTIONALES ZUBEHÖR	
Multifunktionsschale aus Edelstahl	224 787
Schneidauflage	225 469
Brückenschneidbrett aus massivem Nußbaum	225 331

CLASSIC PRO 45 S-IF EDELSTAHL

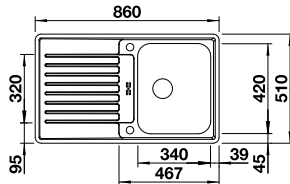

450 mm
Unter-
schrank

I F
Einbau von
oben oder
flächenbündig

InFino mit
Ablauferr-
bedienung

Ablaufgarnitur mit Raumsparrohr,
3 ½" InFino-Korbventil
mit Ablauferrbedienung
(Drehbetätigung)

Ausschnitt Einbau von oben:
839 x 489 mm
Beckentiefe: 170 mm
Außenmaß: 860 x 510 mm

fixe Bohrung



<input type="radio"/> Edelstahl Seidenglanz	523 661
---	---------

OPTIONALES ZUBEHÖR	
Funktionsschale aus Edelstahl	225 253
Schneidbrett aus wertigem Kunststoff in weiß	210 521
Schneidbrett aus massiver Buche	225 362

CLASSIMO 45 S-IF EDELSTAHL BESTSELLER

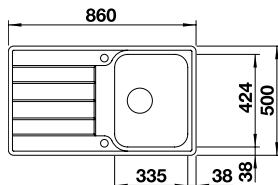

450 mm
Unter-
schrank

I F
Einbau von
oben oder
flächenbündig

InFino mit
Ablauferr-
bedienung

Ablaufgarnitur mit Raumsparrohr,
3 ½" InFino-Korbventil
mit Ablauferrbedienung
(PushControl)

Ausschnitt Einbau von oben:
840 x 480 mm
Beckentiefe: 205 mm
Außenmaß: 860 x 500 mm

fixe Bohrung

REVERSIBEL	
<input type="radio"/> Edelstahl Bürstfinish	525 330

LEMIS 45 S-IF EDELSTAHL BESTSELLER



Ablaufgarnitur mit Raumsparrohr,
3 1/2" InFino-Korbventil
mit Ablauferrbedienung
(Drehbetätigung)

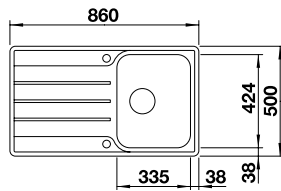

Ausschnitt Einbau von oben:
840 x 840 mm
Beckentiefe: 205 mm
Außenmaß: 860 x 500 mm

450

mm
Unter-
schrank



Einbau von
oben oder
flächenbündig



mit
Ablauferr-
bedienung

fixe Bohrung

REVERSIBEL

<input type="radio"/> Edelstahl Bürstfinish	523 031
---	---------



OPTIONALES ZUBEHÖR

CapFlow™ Auslaufabdeckung	517 666
---------------------------	---------

LEMIS 45 S-IF MINI EDELSTAHL BESTSELLER



Ablaufgarnitur mit Raumsparrohr,
3 1/2" InFino-Korbventil
mit Ablauferrbedienung
(Drehbetätigung)

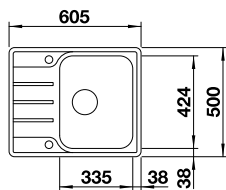

Ausschnitt Einbau von oben:
585 x 480 mm
Beckentiefe: 205 mm
Außenmaß: 605 x 500 mm

450

mm
Unter-
schrank



Einbau von
oben oder
flächenbündig



mit
Ablauferr-
bedienung

fixe Bohrung

REVERSIBEL

<input type="radio"/> Edelstahl Bürstfinish	525 114
---	---------



OPTIONALES ZUBEHÖR

CapFlow™ Auslaufabdeckung	517 666
---------------------------	---------

LANTOS 45 S-IF EDELSTAHL



Ablaufgarnitur mit Raumsparrohr,
3 1/2" InFino-Korbventil
mit Ablauferrbedienung
(Drehbetätigung)

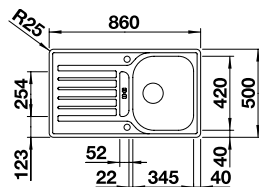

Ausschnitt Einbau von oben:
836 x 476 mm
Beckentiefe: 160 mm
Außenmaß: 860 x 500 mm

450

mm
Unter-
schrank



Einbau von
oben oder
flächenbündig



mit
Ablauferr-
bedienung

fixe Bohrung

REVERSIBEL

<input type="radio"/> Edelstahl Bürstfinish	519 717
---	---------



OPTIONALES ZUBEHÖR

Geschirrkorb aus Edelstahl	220 573
----------------------------	---------

CapFlow™ Auslaufabdeckung	517 666
---------------------------	---------

LANTOS 45 S-IF SALTO EDELSTAHL

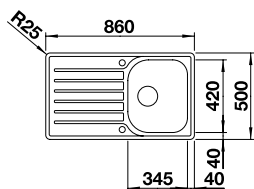

- 450** mm Unterschränk
- Einbau von oben oder flächenbündig
- mit Abflauffernbedienung

Ablaufgarnitur mit Raumsparrohr, 3 1/2" InFino-Korbventil **mit Abflauffernbedienung** (Drehbetätigung)

Ausschnitt Einbau von oben: 836 x 476 mm
Beckentiefe: 160 mm
Außenmaß: 860 x 500 mm

fixe Bohrung



REVERSIBEL

<input type="radio"/> Edelstahl Bürstfinish	519 707
---	---------

OPTIONALES ZUBEHÖR

Geschirrkorb aus Edelstahl	220 573
CapFLow™ Auslaufabdeckung	517 666

LANTOS 45 S-IF COMPACT EDELSTAHL

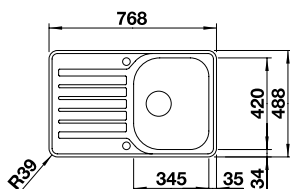

- 450** mm Unterschränk
- Einbau von oben oder flächenbündig
- mit Abflauffernbedienung

Ablaufgarnitur mit Raumsparrohr, 3 1/2" InFino-Korbventil **mit Abflauffernbedienung** (Drehbetätigung)

Ausschnitt Einbau von oben: 756 x 476 mm
Beckentiefe: 160 mm
Außenmaß: 768 x 488 mm

fixe Bohrung



REVERSIBEL

<input type="radio"/> Edelstahl Bürstfinish	519 059
---	---------

OPTIONALES ZUBEHÖR

Geschirrkorb aus Edelstahl	220 573
CapFLow™ Auslaufabdeckung	517 666

DINAS 45 S EDELSTAHL

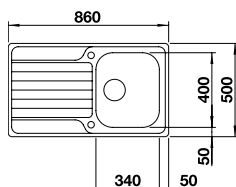

- 450** mm Unterschränk
- Einbau von oben
- mit Abflauffernbedienung

Ablaufgarnitur mit Raumsparrohr, 3 1/2" InFino-Korbventil **mit Abflauffernbedienung** (Drehbetätigung)

Ausschnitt: 840 x 480 mm
Beckentiefe: 190 mm
Außenmaß: 860 x 500 mm

fixe Bohrung



REVERSIBEL

<input type="radio"/> Edelstahl Bürstfinish	523 378
---	---------

OPTIONALES ZUBEHÖR

CapFLow™ Auslaufabdeckung	517 666
Schneidbrett aus wertigem Kunststoff in weiß	217 611
Schneidbrett aus massiver Buche	218 313

DINAS 45 S MINI EDELSTAHL



Ablaufgarnitur mit Raumsparrohr,
3 1/2" InFino-Korbventil
mit Ablaufernbedienung
(Drehbetätigung)

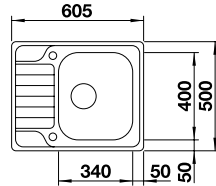

Ausschnitt: 585 x 480 mm
Beckentiefe: 190 mm
Außenmaß: 605 x 500 mm

- 450 mm Unter-schrank
- Einbau von oben
- mit Ablaufern-bedieneung

fixe Bohrung



REVERSIBEL

<input type="radio"/> Edelstahl Bürstfinish	525 123
---	---------

OPTIONALES ZUBEHÖR

CapFlow™ Auslaufabdeckung	517 666
Schneidbrett aus wertigem Kunststoff in weiß	217 611
Schneidbrett aus massiver Buche	218 313

TIPO 45 S EDELSTAHL



Ablaufgarnitur mit Raumsparrohr,
3 1/2" InFino-Korbventil

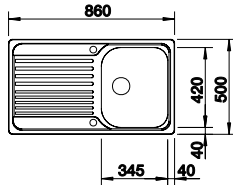

Ausschnitt: 842 x 482 mm
Beckentiefe: 160 mm
Außenmaß: 860 x 500 mm

- 450 mm Unter-schrank
- Einbau von oben
- mit Ablaufern-bedieneung

fixe Bohrung

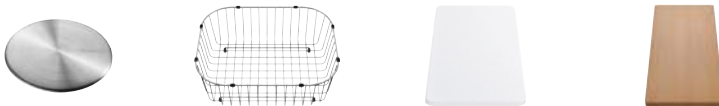

<input type="radio"/> Edelstahl Naturfinish	526 335
---	---------

OPTIONALES ZUBEHÖR

CapFlow™ Auslaufabdeckung	517 666
Geschirrkorb aus Edelstahl	220 573
Schneidbrett aus wertigem Kunststoff in weiß	217 611
Schneidbrett aus massiver Buche	218 313

TIPO 45 S EDELSTAHL



Ablaufgarnitur mit Raumsparrohr,
3 1/2" Korbventil

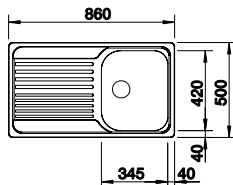

Ausschnitt: 585 x 480 mm
Beckentiefe: 190 mm
Außenmaß: 605 x 500 mm

- 450 mm Unter-schrank
- Einbau von oben
- manuell



Bei 520 141
inklusive

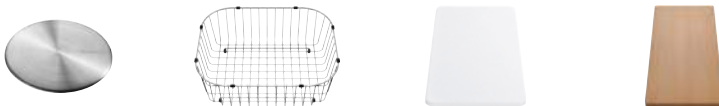

REVERSIBEL

<input type="radio"/> Edelstahl Naturfinish	520 141
---	---------

Sondermodell inkl. Geruchsverschluss 137 158

REVERSIBEL

<input type="radio"/> Edelstahl Naturfinish	511 942
---	---------

Modell ohne Geruchsverschluss

OPTIONALES ZUBEHÖR

CapFlow™ Auslaufabdeckung	517 666
Geschirrkorb aus Edelstahl	220 573
Schneidbrett aus wertigem Kunststoff in weiß	217 611
Schneidbrett aus massiver Buche	218 313

TIPO 45 S COMPACT EDELSTAHL



Ablaufgarnitur mit Raumsparrohr,
3 1/2" InFino-Korbventil

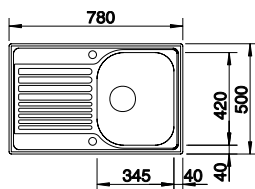

Ausschnitt: 762 x 482 mm
Beckentiefe: 160 mm
Außenmaß: 780 x 500 mm

- 450 mm Unter-schrank
- Einbau von oben
- mit Abflauffernbedienung

fixe Bohrung

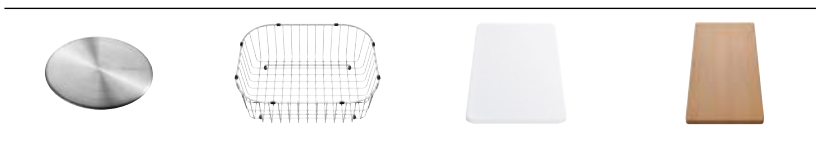

REVERSIBEL

<input type="radio"/> Edelstahl Naturfinish	514 104
---	---------

OPTIONALES ZUBEHÖR

CapFlow™ Auslaufabdeckung	517 666
Geschirrkorb aus Edelstahl	220 573
Schneidbrett aus wertigem Kunststoff in weiß	217 611
Schneidbrett aus massiver Buche	218 313

TIPO 45 S MINI EDELSTAHL



Ablaufgarnitur mit Raumsparrohr,
3 1/2" Korbventil

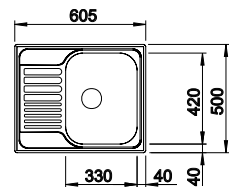

Ausschnitt: 587 x 482 mm
Beckentiefe: 160 mm
Außenmaß: 605 x 500 mm

- 450 mm Unter-schrank
- Einbau von oben
- manuell



REVERSIBEL

<input type="radio"/> Edelstahl Naturfinish	516 524
---	---------

OPTIONALES ZUBEHÖR

Nachrüstset mit Drehbetätigung	237 859
CapFlow™ Auslaufabdeckung	517 666
Schneidbrett aus wertigem Kunststoff in weiß	217 611
Schneidbrett aus massiver Buche	218 313

CLASSIC 40 S EDELSTAHL



Ablaufgarnitur mit Raumsparrohr,
3 1/2" Korbventil

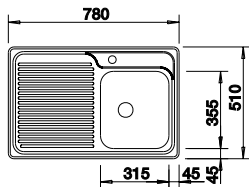

Ausschnitt: 762 x 492 mm
Beckentiefe: 195 mm
Außenmaß: 780 x 510 mm

- 400 mm Unter-schrank
- Einbau von oben
- manuell

fixe Bohrung



BECKEN LINKS

BECKEN RECHTS

<input type="radio"/> Edelstahl Seidenglanz	511 125	511 124
---	---------	---------

OPTIONALES ZUBEHÖR

Nachrüstset ohne Bedienelement	118 981
Drehbetätigung rund	119 293
Schneidbrett aus wertigem Kunststoff in weiß	210 521
Schneidbrett aus massiver Buche	225 362

Edelstahl Spülen

DIE BLANCO UNIT.





MULTI FRAME II

CHOICE Icona
drink.soda EVOL-S Pro

Herrlich kühles, gefiltertes, wohlschmeckendes Trinkwasser von still über medium bis hin zu voll sprudelnd oder optimal für die jeweilige Zubereitung erhitztes bis kochendes Wasser in exakt der gewünschten Menge: Unsere Wassersysteme bieten Ihren Kundinnen und Kunden alle Optionen, die sie zur genussvollen Erfrischung, Zubereitung und Reinigung benötigen.

Gefiltert, gekühlt, gesprudelt, kochend - einfach genial! Unser Wassersystem **BLANCO CHOICE** ist nicht nur ein optischer Genuss: Unter dem Motto „von allem nur das Beste“ vereinen sich hier alle Optionen, die sich Ihre Kundinnen und Kunden zur genussvollen Erfrischung, Zubereitung und Reinigung wünschen. Und darüber hinaus noch mehr: Das gute Gefühl, in echte Lebensqualität zu investieren.

Perfekt temperiert:

Unsere Heißwassersysteme liefern im Handumdrehen heißes bis kochendes Wasser, ideal auf jede Anwendung abgestimmt.

Still bis sprudelnd:

Mit unseren Soda-Wassersystemen lässt sich ganz nach individueller Vorliebe gekühltes stilles, medium- oder voll sprudelndes Trinkwasser direkt aus dem Hahn zapfen.

Getrennt zum Ziel:

Um den unverfälschten Geschmack des veredelten Wassers zu gewährleisten, kommt das Leitungswasser durch eine eigene Wasserführung aus einem separaten Auslauf.

Optimal organisiert:

Alle BLANCO Wassersysteme bestehen neben der Armatur aus einer Steuereinheit, die unter der Spüle im Unterschrank platziert wird. Filter oder CO₂-Kartusche lassen sich einfach austauschen und nachbestellen.

Alles in der Hand:

Die BLANCO UNIT App sorgt zusätzlich zu den übersichtlichen Displays der Wassersysteme für eine spielend leichte Einstellung der gewünschten Funktionen. Sie zeigt den Status der Kartuschen an, ermöglicht die bequeme Nachbestellung und unterstützt bei den Service-Funktionen.



YOU'VE
GOT
THE
CH*ICE

MULTI FRAME II

CHOICE.ALL

So konfigurieren Sie Ihren Multi Frame II: MULTI FRAME CHOICE.ALL + CHOICE ICONA

- Optimale Raumaussnutzung für einen aufgeräumten und übersichtlichen Unterschrank mit Schublade und Abfallbehälter
 - Viel Platz für leicht zu verstauendes Zubehör, Reinigungsutensilien, CO₂- und Filterpatronen für eine komfortable Küchenorganisation
 - Hochwertiges, langlebiges Material, pulverbeschichteter Stahl
 - Einfache Montage dank vormontiertem System
- *die tatsächlich benötigte Korpushöhe ist von der Spülentiefe und Einbauart abhängig und unbedingt vorher zu prüfen!

MULTI FRAME II 60 P CHOICE.ALL



600 mm Unterschrank
*750 mm Mindest-Korpushöhe

Wassersystem rechts 1 Eimer 30 Liter	527 838
Wassersystem links 1 Eimer 30 Liter	527 839
Wassersystem rechts 2 Eimer 13 Liter	527 840
Wassersystem links 2 Eimer 13 Liter	527 841

– 16 mm Korpusmaterial unbedingt erforderlich

MULTI FRAME II 60 XL P CHOICE.ALL



600 mm Unterschrank
*845 mm Mindest-Korpushöhe

Wassersystem rechts 1 Eimer 30 Liter	527 842
Wassersystem links 1 Eimer 30 Liter	527 843
Wassersystem rechts 2 Eimer 13 Liter	527 844
Wassersystem links 2 Eimer 13 Liter	527 845

– 16 mm Korpusmaterial unbedingt erforderlich

IM LIEFERUMFANG ENTHALTEN

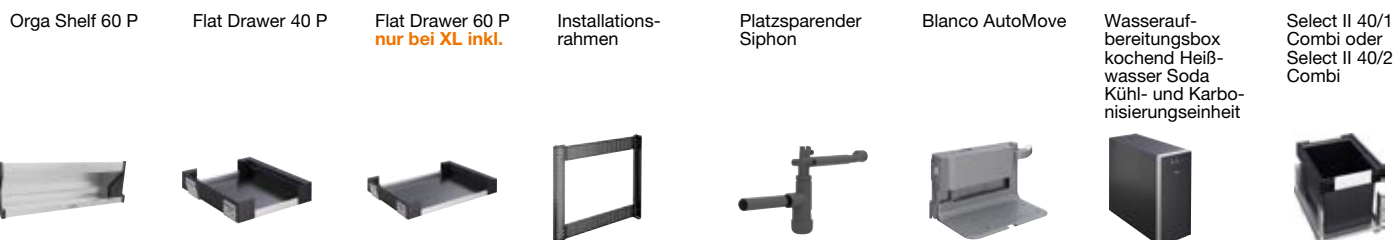

+

BLANCO CHOICE ICONA



- Heißwasser
- Soda
- Herauszieh-/ abnehmbare Brause bzw. Auslauf
- Stromversorgung
- Messbecherfunktion
- Filter

● Edelstahl gebürstet	527 656
● satin dark steel	527 659
● satin gold	527 658
● schwarz matt	527 657

Weitere Details zur Armatur auf Seite 128

6-in-1 Semi Profi-Armatur kaltes, warmes, kochend heißes, sowie gefiltertes, gekühltes, veredeltes Wasser still, Medium und prickelnd



reddot winner 2024

MULTI FRAME II

DRINK.SODA

So konfigurieren Sie Ihren Multi Frame II: MULTI FRAME DRINK.SODA + EVOL-S PRO

- Optimale Raumausnutzung für einen aufgeräumten und übersichtlichen Unterschrank mit Schublade und Abfallbehälter
 - Viel Platz für leicht zu verstauendes Zubehör, Reinigungsutensilien, CO₂- und Filterpatronen für eine komfortable Küchenorganisation
 - Hochwertiges, langlebiges Material, pulverbeschichteter Stahl
 - Einfache Montage dank vormontiertem System
- *die tatsächlich benötigte Korpushöhe ist von der Spülentiefe und Einbauart abhängig und unbedingt vorher zu prüfen!

MULTI FRAME II 60 P DRINK.SODA



600 mm
Unter-
schrank

**min.
750 mm**
Mindest-
Korpushöhe

Wassersystem rechts 1 Eimer 30 Liter	527 846
Wassersystem links 1 Eimer 30 Liter	527 847
Wassersystem rechts 2 Eimer 13 Liter	527 848
Wassersystem links 2 Eimer 13 Liter	527 849

– 16 mm Korpusmaterial unbedingt erforderlich

MULTI FRAME II 60 XL P DRINK.SODA



600 mm
Unter-
schrank

**min.
845 mm**
Mindest-
Korpushöhe

Wassersystem rechts 1 Eimer 30 Liter	527 850
Wassersystem links 1 Eimer 30 Liter	527 851
Wassersystem rechts 2 Eimer 13 Liter	527 852
Wassersystem links 2 Eimer 13 Liter	527 853

– 16 mm Korpusmaterial unbedingt erforderlich

IM LIEFERUMFANG ENTHALTEN

Orga Shelf 60 P

Flat Drawer 40 P

Flat Drawer 60 P
nur bei XL inkl.Installations-
rahmenPlatzsparender
Siphon

Blanco AutoMove

Wasserauf-
bereitungsbox
kochend Heiß-
wasser Soda
Kühl- und Karbo-
nisierungseinheitSelect II 40/1
Combi oder
Select II 40/2
Combi

+

EVOL-S PRO SODA IN KOMBINATION MIT MULTIFRAME



Soda



Filter

Herauszieh-/
abnehmbare
Brause bzw.
AuslaufStrom-
versorgungMessbecher-
funktion

HD

● PVD Steel

526 254

● satin gold

527 423

● schwarz matt

526 629

- Armatur ohne Wasseraufbereitungseinheit - kann nur in Verbindung mit einem Multiframe verwendet werden!
- Ohne Multiframe wählen Sie bitte das Modell auf Seite 129

Weitere Details zur Armatur auf Seite 129

5-in-1 Semi-Profi-Armatur: Kaltes, warmes, sowie gekühltes, veredeltes Wasser still, medium und prickelnd

CHOICE ICONA

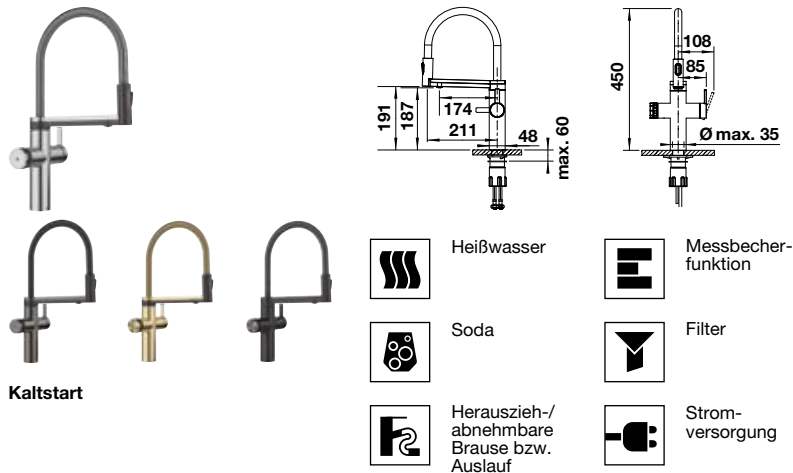

HD	
● Edelstahl gebürstet	527 656
● satin dark steel	527 659
● satin gold	527 658
● schwarz matt	527 657

- 6-in-1 Semi Profi-Armatur: kaltes, warmes, kochend heiß, sowie gefiltertes, gekühltes, veredeltes Wasser still, Medium und prickelnd
- Zusätzlicher Auslauf für das aufbereitete Wasser – keine Vermischung mit Leitungswasser
- Intuitive Armaturensteuerung mit separatem Leitungswasserhebel auf der rechten Seite und einem Click&Touch-Drehregler inkl. Messbecherfunktion auf der linken Seite für die Wasseraufbereitungsoptionen
- Flexibler Federschlauch mit zwei wählbaren Strahlbildern und präziser Magnethalterung für umfassende Funktionalität der Küchenarmatur bei Vorbereitungs- und Reinigungsarbeiten
- Intuitive App zur Steuerung der Armatur und Bestellung der Nachkaufartikel

CHOICE.ALL



CHOICE.ALL	527 660
------------	---------

Das dazu passende Abfalltrennsystem BLANCO SELECT II Combi finden Sie auf Seite 159

IM LIEFERUMFANG ENTHALTEN



Multi Frame & drink.systems



Multifunktionales Drehrad mit farbiger LED-Anzeige für kochend heißes oder gekühltes, gefiltertes Wasser – still, medium oder prickelnd und in der gewünschten Menge, von 100 ml bis 2.000 ml. Über die App individuell auf 10ml genau einstellbar.



Flexibler Federschlauch mit zwei wählbaren Strahlbildern und präziser Magnethalterung für umfassende Funktionalität der Küchenarmatur bei Vorbereitungs- und Reinigungsarbeiten. Es wird im Unterschrank kein störendes Gewicht benötigt. Separater Auslauf für das veredelte Wasser.



Einfache Temperatureinstellung am Display oder per APP für gekühltes Wasser zwischen Low und 10°C. Heißwasser regulierbar zwischen 65°C und 100°C.



Die innovative und von vorne ablesbare Steuereinheit des Wassersystems zeigt die Restkapazität des Aktivkohlefilters und den Verbrauch des CO₂ an.



Trotz der kompakten Einheit ist ein Kalkfilter der den Boiler schützt inkludiert. Die Reinigung der Anlage, der Tausch des Filters und der CO₂ Kartusche ist einfach und kann mit wenigen Handgriffen selbst durchgeführt werden.



Das Abfallsystem Select Combi fügt sich mit der Steuereinheit zu einer perfekten Unterschranklösung, welche durch Optik und Funktion besticht. Der Ablageboden bietet zusätzlichen Stauraum für Putzutensilien und Ersatzkartuschen.

DRINK.SODA EVOL-S PRO

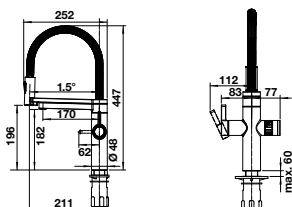

- Soda
- Herauszieh-/abnehmbare Brause bzw. Auslauf
- Stromversorgung
- Messbecherfunktion
- Filter

HD		
	PVD Steel	526 255
	satin gold	527 427
	schwarz matt	526 633

- Still, medium, prickelnd: Wassermenge nach Wunsch.**
- 5-in-1 Semi-Profi-Armatur: Kaltes, warmes, sowie gekühltes, veredelttes Trinkwasser still, medium und prickelnd
 - Still, medium, prickelnd: Kohlensäuregehalt des gefilterten Wassers wählbar über separates Drehrad
 - Click & Touch: Einstellung der gefilterten Wassermenge dank präzisiertem Drehrad und intuitive Touch-Bedienung für bedarfsgerechten Wasserverbrauch
 - Separater Auslauf für veredelttes Trinkwasser
 - Intuitive App zur Steuerung des Armatur und Bestellung der Nachkaufartikel

Das dazu passende Abfalltrennsystem **BLANCO SELECT II Combi** finden Sie auf Seite 159

IM LIEFERUMFANG ENTHALTEN



Gekühltes, gefiltertes Wasser – still, medium oder prickelnd und in der gewünschten Menge, von 100 ml bis 1.000 ml.



Zwei Ausläufe: zeitgleiche Nutzung von Filter- und Leitungswasser.



Integrierte Kühlung: Perfekter Trinkgenuss zwischen Low und 10 °C.



Die innovative und von vorne ablesbare Steuereinheit des Wassersystems zeigt die Restkapazität des Aktivkohlefilters und den Verbrauch des CO₂ an.



Einfaches Tauschen durch Herausdrehen des CO₂-Zylinders und des Filters.



Unterschrank perfekt genutzt: Steuereinheit und Abfallsystem SELECT II Combi plus Ablageboden für Putzutensilien und Ersatzkartuschen.

Multi Frame & drink.systems

DRINK.HOT EVOL-S PRO

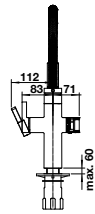
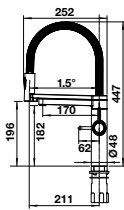

Kaltstart



Heißwasser



Herauszieh-/ abnehmbare Brause bzw. Auslauf



Stromversorgung



Messbecherfunktion



Filter

HD

● PVD Steel	526 310
● satin gold	527 428
● schwarz matt	526 634

- Von kalt bis kochend heiß: Wassermenge nach Wunsch.**
- 4-in-1 Semi-Profi-Armatur: Kaltes, warmes, sowie gefiltertes kaltes und gefiltertes kochend heißes Wasser
 - Click & Touch: Einstellung der gefilterten Wassermenge dank präzisiertem Drehrad und intuitive Touch-Bedienung für bedarfsgerechten Wasserverbrauch
 - Separater, isolierter Auslauf für gefiltertes kaltes und gefiltertes kochend heißes Wasser

Das dazu passende Abfalltrennsystem BLANCO SELECT II Compact 60/2 finden Sie auf Seite 160

IM LIEFERUMFANG ENTHALTEN

Titan Boiler

Drink Filter Soft L

Filterkopf

Sicherheitsgruppe

Steuereinheit



Multitasking mit voller Sicherheit: Die 4-in-1-Armatur mit Drehgriff für gefiltertes kochend heißes und gefiltertes Wasser sowie der Mischhebel für kaltes und warmes Wasser.



Integrierte Sicherheitsfunktion: Sofort kochend heißes Wasser durch gleichzeitiges Drücken und Drehen des Heißwasser-Drehknopfs.



Links: 4-Liter-Heißwasserboiler aus widerstandsfähigem Titan. Rechts: Hochwertiger Mehrstufenfilter von BWT für weniger Kalk und mehr Geschmack.

DRINK.FILTER EVOL-S PRO

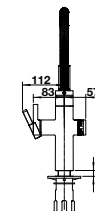
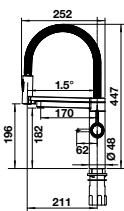

Kaltstart



Filter



Herauszieh-/ abnehmbare Brause bzw. Auslauf



Stromversorgung



Messbecherfunktion

HD

● PVD Steel	526 311
● satin gold	527 430
● schwarz matt	526 636

- Gefilterte Wassermenge nach Wunsch.**
- 3-in-1 Semi-Profi-Armatur: Kaltes, warmes und gefiltertes Wasser
 - Click & Touch: Einstellung der gefilterten Wassermenge dank präzisiertem Drehrad und intuitive Touch-Bedienung für bedarfsgerechten Wasserverbrauch
 - Separater Auslauf für gefiltertes Wasser

Das dazu passende Abfalltrennsystem BLANCO SELECT II Compact 60/2 finden Sie auf Seite 160

IM LIEFERUMFANG ENTHALTEN

Drink Filter Soft L

Filterkopf

Steuereinheit



DRINK.HOT EVOL MONO



Kaltstart

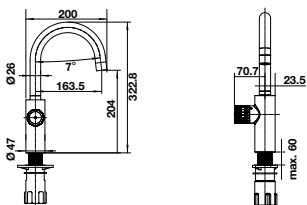

Heißwasser



Messbecherfunktion



Stromversorgung



Filter

HD

● PVD Steel	526 312
● satin gold	527 431
● schwarz matt	526 637

Von kalt bis kochend heiß: Wassermenge nach Wunsch.

- Gefiltertes kaltes und gefiltertes kochend heißes Wasser aus einer Armatur
- Click & Touch: Einstellung der gefilterten Wassermenge dank präzisiertem Drehrad und intuitive Touch-Bedienung für bedarfsgerechten Wasserverbrauch
- Isolierter Auslauf für gefiltertes kaltes und gefiltertes kochend heißes Wasser

Das dazu passende Abfalltrennsystem BLANCO SELECT II Compact 60/2 finden Sie auf Seite 160

IM LIEFERUMFANG ENTHALTEN

Titan Boiler



Drink Filter Soft L



Filterkopf



Sicherheitsgruppe



Steuereinheit



DRINK.HOT TAMPERA

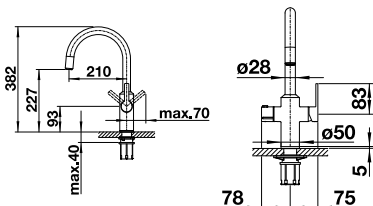

Heißwasser



Stromversorgung

HD

● chrom, metallische Oberfläche	525 224
---------------------------------	---------

- 3-in-1-Armatur: Kaltes, warmes und kochend heißes Wasser aus einer Armatur
- Separate Bedieneinheit inkl. Sicherheitsknopf für kochend heißes Wasser
- 4-Liter-Heißwasserboiler aus extrem widerstandsfähigem und geschmacksneutralem Titan

Das dazu passende Abfalltrennsystem BLANCO SELECT II Compact 60/2 finden Sie auf Seite 160

IM LIEFERUMFANG ENTHALTEN

Titan Boiler



Filterkartusche



Filterkopf



Flowmeter



Sicherheitsgruppe



Multi Frame & drink.systems

DRINK FILTER SOFT S



Weniger Kalk. Mehr Geschmack. In Kombination mit einer BLANCO Armatur verfeinern Sie mit diesem Filter spürbar den Geschmack des Leitungswassers für langanhaltenden Genuss. Der Filter optimiert das Wasser. Er reduziert Partikel und geruchs- und geschmacksstörende Stoffe wie Chlor aus dem Wasser. Außerdem bietet er perfekten Schutz vor Kalkablagerungen und reduziert Schwermetalle. Der Filter ist perfekt geeignet für die Wasserfiltration in der Küche, eingebaut in ein BLANCO Wasser- oder Filtersystem.

NACHKAUFARTIKEL FINDEN SIE DIREKT IM
BLANCO SHOP UNTER WWW.BLANCO.DE/SHOP

526 259

DRINK FILTER MICROPLASTIC S



Der Microfilter reduziert Mikroplastik und andere Partikel größer als 0,001 mm. Die integrierte Aktivkohle reduziert Partikel und geruchs- und geschmacksstörende Stoffe wie Chlor aus dem Wasser. Der Filter ist perfekt geeignet für die Wasserfiltration in der Küche, eingebaut in ein BLANCO Wasser- oder Filtersystem.

Diesen Filter empfehlen wir bei einer Wasserhärte unter 12dH

NACHKAUFARTIKEL FINDEN SIE DIREKT IM
BLANCO SHOP UNTER WWW.BLANCO.DE/SHOP

527 454

DRINK FILTER SOFT M

NEU



Weniger Kalk. Mehr Geschmack. In Kombination mit einer BLANCO Armatur verfeinern Sie mit diesem Filter spürbar den Geschmack des Leitungswassers für langanhaltenden Genuss. Der Filter optimiert das Wasser. Er reduziert Partikel und geruchs- und geschmacksstörende Stoffe wie Chlor aus dem Wasser. Außerdem bietet er perfekten Schutz vor Kalkablagerungen und reduziert Schwermetalle. Der Filter ist perfekt geeignet für die Wasserfiltration in der Küche, eingebaut in ein BLANCO Wasser- oder Filtersystem.

NACHKAUFARTIKEL FINDEN SIE DIREKT IM
BLANCO SHOP UNTER WWW.BLANCO.DE/SHOP

527 889

DRINK FILTER SOFT MAGNESIUM M



Optimiert das Wasser. Der Filter ist mit der patentierten BWT Magnesium-Technologie ausgestattet und verwandelt in fünf Filtrationsstufen Leitungswasser in Magnesium mineralisiertes Wasser (BWT). Er reduziert Partikel und geruchs- und geschmacksstörende Stoffe wie Chlor aus dem Wasser. Außerdem bietet er perfekten Schutz vor Kalk-ablagerungen, reduziert Schwermetalle und reichert das Wasser mit dem wertvollen Mineral Magnesium an. Der Filter ist perfekt geeignet für die Wasserfiltration in der Küche, eingebaut in ein BLANCO Wasser- oder Filtersystem.

Diesen Filter empfehlen wir bei einer Wasserhärte unter 12dH

NACHKAUFARTIKEL FINDEN SIE DIREKT IM
BLANCO SHOP UNTER WWW.BLANCO.DE/SHOP

526 260

DRINK FILTER SOFT L



Weniger Kalk. Mehr Geschmack. In Kombination mit einer BLANCO Armatur verfeinern Sie mit diesem Filter spürbar den Geschmack des Leitungswassers für langanhaltenden Genuss. Der Filter optimiert das Wasser. Er reduziert Partikel und geruchs- und geschmacksstörende Stoffe wie Chlor aus dem Wasser. Außerdem bietet er perfekten Schutz vor Kalkablagerungen und reduziert Schwermetalle. Der Filter ist perfekt geeignet für die Wasserfiltration in der Küche, eingebaut in ein BLANCO Wasser- oder Filtersystem.

Der Filter Soft L passt weder in die BLANCO drink.soda EVOL-S Pro, noch in die CHOICE-Systeme.

NACHKAUFARTIKEL FINDEN SIE DIREKT IM
BLANCO SHOP UNTER WWW.BLANCO.DE/SHOP

525 273

STARTERKIT CO₂-ZYLINDER 4ER SET



NACHKAUFARTIKEL FINDEN SIE DIREKT IM
BLANCO SHOP UNTER WWW.BLANCO.DE/SHOP

526 138

REFILL CO₂-ZYLINDER 4ER SET



Voraussetzung für die Bestellung des BLANCO Soda Refill, ist die einmalige Bestellung des BLANCO Soda Starterkits (526 138), mit dem Sie die CO₂-Zylinder erwerben.

NACHKAUFARTIKEL FINDEN SIE DIREKT IM
BLANCO SHOP UNTER WWW.BLANCO.DE/SHOP

526 139

BWT EASYCARE TAB



Die BWT EasyCare Tab ist Bestandteil des Reinigungssets für Ihr BLANCO Soda-System und perfekt für die halbjährliche hygienische Reinigung und Desinfektion auf das System abgestimmt.

NACHKAUFARTIKEL FINDEN SIE DIREKT IM
BLANCO SHOP UNTER WWW.BLANCO.DE/SHOP

526 263

VERLÄNGERUNGSSET CHOICE

NEU



NACHKAUFARTIKEL FINDEN SIE DIREKT IM
BLANCO SHOP UNTER WWW.BLANCO.DE/SHOP

124 878

- Problemlöser für anspruchsvolle Einbausituationen
- Verlängert den Abstand zwischen Wasserhahn und drink.system auf bis zu 3 m
- Inklusive 3 m Warmwasserschlauchersatz, 3 m Kaltwasserschlauchersatz und 1,4 m Signalkabelverlängerung
- Geeignet für BLANCO CHOICE.All
- Je nach Einbausituation können zusätzliche 3/8"-Flexschläuche für die Verlängerung erforderlich sein

Nachkaufartikel finden Sie direkt unter www.blanco.de/shop



PLANUNGSHINWEISE

FÜR DIE PLANUNG BLANCO MULTIFRAME II.

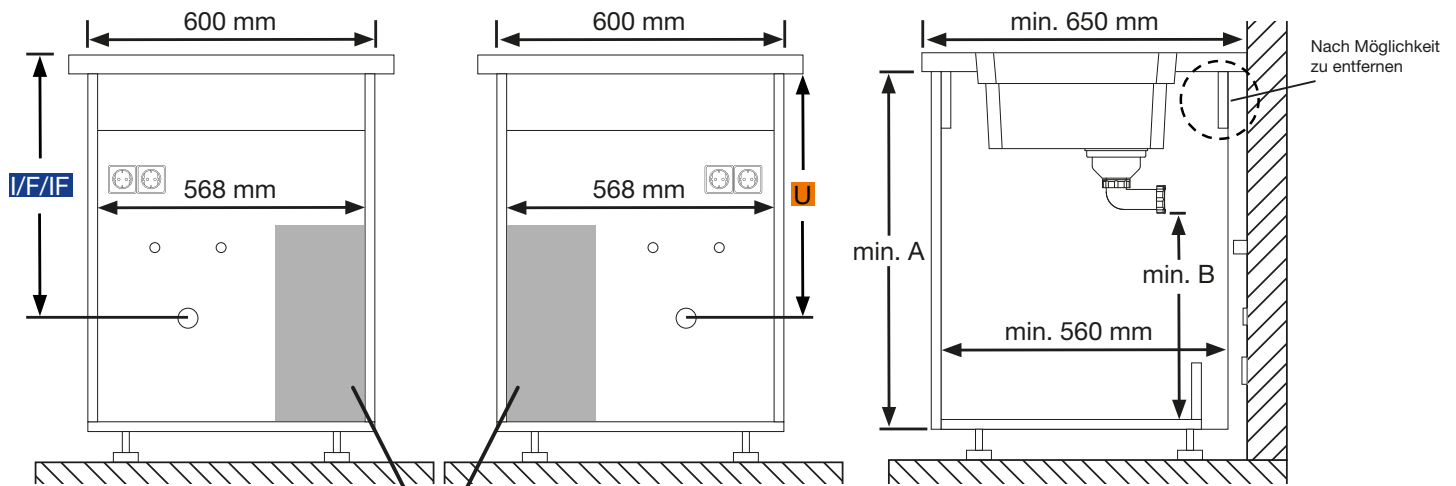

Die Unterschrank-Einheit kann wahlweise links oder rechts im Unterschrank positioniert werden.

Keine Installationen (Wasseranschlüsse oder Steckdosen etc.) hinter der Unter-tisch-Einheit (200x400 mm)

Wir empfehlen den Einsatz des Space Saving Siphon, diesen finden Sie auf der Seite 174.

Spülen Unterbau (U)	Mindestmaß Unterkante APL zu Mitte Abfluß
ETAGON/SUBLINE 500-U Silgranit/Keramik	min. 420 mm
ROTAN 500-U Edelstahl	min. 440 mm
Becken 500-U Edelstahl (ETAGON/CLARON/ZEROX/ANDANO/SOLIS)	min. 400 mm

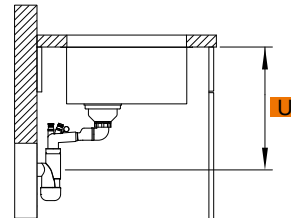

Spülen Aufbau bzw. Flächenbündig (I/F/IF)	Mindestmaß Oberkante APL zu Mitte Abfluß
ETAGON/PLEON/NAYA 6 Silgranit ETAGON/PALONA 6 Keramik	min. 440 mm
ETAGON/SUBLINE 500-F Silgranit sowie SUBLINE STEELFRAME	min. 420 mm
Becken Edelstahl 500-IF sowie IF/A (ETAGON/CLARON/ZEROX/ANDANO/SOLIS)	min. 390 mm

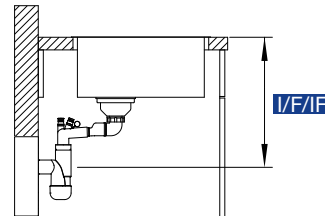

Digitale Planungshilfe



MULTIFRAME II 60 P II 60 XL P

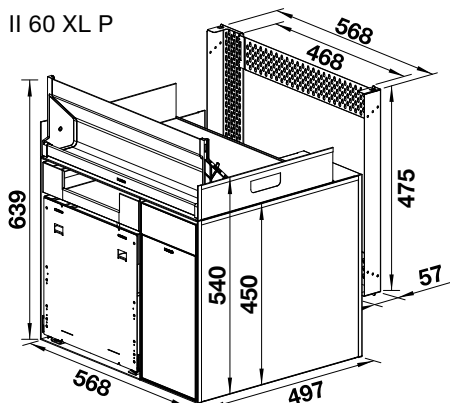

MULTIFRAME

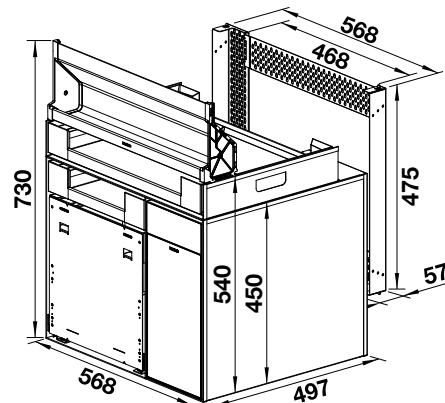

Platzbedarf im Unterschrank Multi Frame II 60 P:

- Höhe A empfohlen min. 780mm, Höhe B min. 450 mm die tatsächlich benötigte Korpushöhe ist von der Spültiefe und Einbauart abhängig und unbedingt vorher zu prüfen! Digitale Planungshilfe zur Prüfung der benötigten Korpushöhe siehe QR Code
- Korpusseitenwandstärke 16 mm
- Lichte Innentiefe bis hintere, untere Traverse 500 mm

Platzbedarf im Unterschrank Multi Frame II 60 XL P:

- Höhe A empfohlen min. 845 mm, Höhe B min. 540 mm die tatsächlich benötigte Korpushöhe ist von der Spültiefe und Einbauart abhängig und unbedingt vorher zu prüfen! Digitale Planungshilfe zur Prüfung der benötigten Korpushöhe siehe QR Code
- Korpusseitenwandstärke 16 mm
- Lichte Innentiefe bis hintere, untere Traverse 500 mm

CHECKLISTE

SPEZIELLE ANFORDERUNGEN UND HINWEISE FÜR DIE MONTAGE VON BLANCO MULTI FRAME II.

- Abwasseranschluss und Wasseranschlüsse warm und kalt (3/8“) sind vorhanden und entsprechen in der Lage der Abbildung auf Seite 134.
- Die Küche ist zum Montagetermin aufgebaut, die Spüle ist eingebaut.
- Für die Installation der Armatur in die Arbeitsplatte oder Küchenspüle ist eine Bohrung mit 35 mm Durchmesser erforderlich.

Tip:

Laden Sie die Checkliste als interaktives PDF von blanco.de/unit herunter.

Rechtlicher Hinweis:

BLANCO Multi Frame II sind nur von qualifizierten Monteuren (Fachpersonal) zu installieren.

Die direkte Nutzung von 2 Schutzkontakt-Steckdosen im Unterschrank muss gewährleistet sein (220 - 240 V AC/50)

GERÄT	STROMAUFNAHMEN
Select Auto Move	0,36 A
drink.soda EVOL-S Pro	1,1 A
CHOICE.All	8,8 A

Der maximal zulässige Summenstrom der bauseits installierten Leitung/Sicherung ist zu beachten (Bspw. Drink.System + Spülmaschine o.ä.).

- Die Größe des Unterschranks ist ausreichend, s. Abbildung Seite 134.
- Der Unterschrank verfügt über zusätzliche Lüftungsschlitze von mindestens 75 cm² oder ausreichend dimensionierte Öffnungen, um einen dauerhaften Luftaustausch aus dem Unterschrank heraus zu gewährleisten. Gegebenenfalls hintere Quertraverse unten entfernen.
- Die Größe des Raums, in dem der Multi Frame installiert wird, beträgt mindestens 5 m². Sollte der Raum eine geringere Deckenhöhe als 2 m besitzen, muss der Raum größer als 5 m² sein.
- Der maximale Abstand zwischen Armatur und Untertisch-Einheit beträgt 80 cm.
- Bei der Küchenfront des Unterschranks handelt es sich weder um eine Rahmenfront noch um eine geteilte Front.
- Die Seitenwände des Unterschranks haben eine Wandstärke von 16 mm.
- Die empfohlene Arbeitsplattentiefe beträgt 650 mm. Sofern die bauseitigen Voraussetzungen gegeben sind (z. B. keine Aufputzleitung), kann eine Mindestarbeitsplattentiefe von 600 mm ausreichend sein.
- Der BLANCO Multi Frame II ist nicht kompatibel mit einem Feuchteschutzboden.
- Keine weiteren Komponenten/Fremdkomponenten im Unterschrank platzieren.

PLANUNGSHINWEISE

FÜR DIE PLANUNG BLANCO WASSERSYSTEMEN.



All-In-One-Systeme (z.B. BLANCO CHOICE):
Mit einem BLANCO-Abfallsystem (SELECT II Combi)

Nach
Möglichkeit
zu entfernen

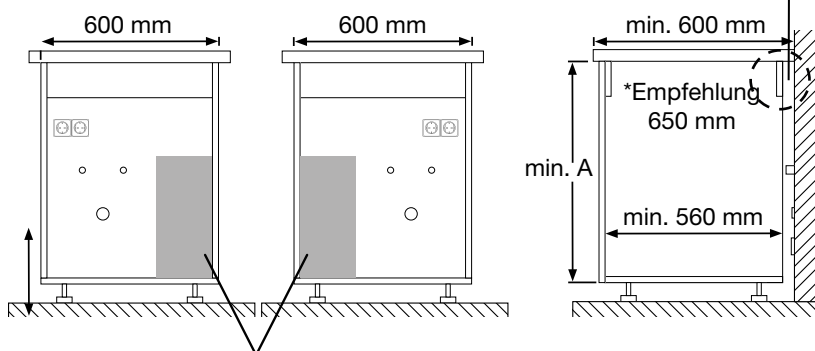

Die Unterschrank-Einheit kann wahlweise links oder rechts im Unterschrank positioniert sein.
Keine Installationen (Wasseranschlüsse oder Steckdosen etc.) hinter der Untertisch-Einheit (200 x 440 mm).

Ohne Abfallsystem (Erforderlicher Bauraum für die Unterschrank-Einheit)

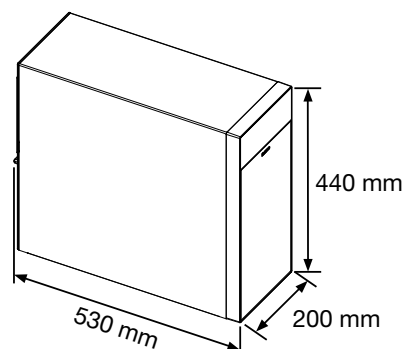

Das System benötigt trotzdem ein Mindestvolumen des Unterschrankes für die warme Abluft oder alternativ ausreichend dimensionierte Lüftungsöffnungen, um einen dauerhaften Luftaustausch aus dem Unterschrank heraus zu gewährleisten.



Sodasysteme: (z.B. BLANCO drink.soda EVOL-S):
Mit einem BLANCO-Abfallsystem (SELECT II Combi)

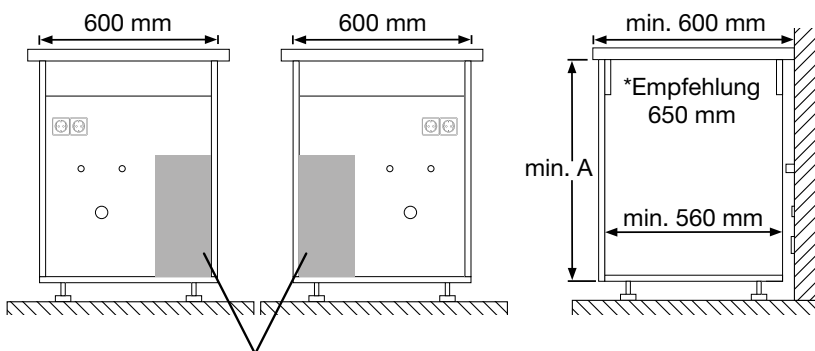

Die Unterschrank-Einheit kann wahlweise links oder rechts im Unterschrank positioniert sein.
Keine Installationen (Wasseranschlüsse oder Steckdosen etc.) hinter der Untertisch-Einheit (200 x 440 mm).

Ohne Abfallsystem (Erforderlicher Bauraum für die Unterschrank-Einheit)

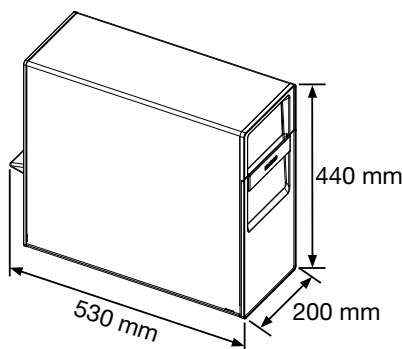

Das System benötigt trotzdem ein Mindestvolumen des Unterschrankes für die warme Abluft oder alternativ ausreichend dimensionierte Lüftungsöffnungen, um einen dauerhaften Luftaustausch aus dem Unterschrank heraus zu gewährleisten.



Hot Heißwassersysteme und Filtersysteme:
Mit einem BLANCO-Abfallsystem (SELECT II Compact)

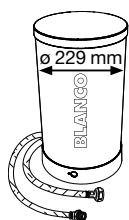

Platzbedarf Boiler im Unterschrank:
230 mm Tiefe und Breite notwendig!
Höhe min 350 mm.

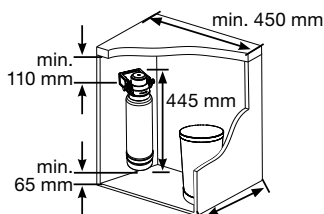

Platzbedarf Filter im Unterschrank:
Höhe 445 mm, Breite 250 mm (inkl. Flex-Schläuche), Tiefe 150 mm, stehend montieren.
Gesamtplatzbedarf (Boiler, Filter, Sicherheitsgruppe für TAMPERA Hot):
Höhe 450 mm, Breite 450 mm, Tiefe 230 mm.



Für die Montage von BLANCO TAMPERA Hot und SELECT Compact ist eine Tiefe (lichtes Maß) im Unterschrank von 550 mm erforderlich.

Wir empfehlen den Einsatz des Space Saving Siphon, diesen finden Sie auf der Seite 174.

CHECKLISTE

SPEZIELLE ANFORDERUNGEN UND HINWEISE FÜR DIE MONTAGE VON BLANCO WASSERSYSTEMEN:

RECHTLICHTER HINWEIS:

BLANCO empfiehlt, BLANCO Küchenarmaturen und Wassersysteme nur durch geschulte Fachkräfte installieren zu lassen. Fachkräfte im genannten Sinne sind:

- Handwerker, die technische Einrichtungen für Gas, Strom und Wasser in Gebäuden einbauen und betreuen.
- Fachbetriebe, die in ein Installateurverzeichnis eines Wasserversorgungsunternehmens eingetragen sind.
- Geschulte Küchenmonteure, die eine Zusatzqualifikation für „festgelegte Sanitärätigkeiten bei der Küchen- und Möbelmontage“ oder vergleichbares haben. Dabei ist sicherzustellen, dass die technischen Regeln der Trinkwasserinstallation DIN EN 806; DIN EN 1717 eingehalten werden.

ALLGEMEINE ANFORDERUNGEN FÜR DIE MONTAGE VON BLANCO WASSERSYSTEMEN:

- Abwasseranschluss und Wasseranschlüsse warm und kalt (3/8“) sind vorhanden und entsprechen in der Lage den Abbildungen auf Seite 136.
- Die Küche ist zum Montagetermin aufgebaut, die Spüle ist eingebaut.
- Für die Installation der Armatur in die Arbeitsplatte oder Küchenspüle ist eine Bohrung mit 35 mm Durchmesser erforderlich.

Tipp:

Laden Sie die Checkliste als interaktives PDF von blanco.de/unit herunter.

Für die BLANCO Wassersysteme muss die direkte Nutzung von folgender Anzahl an Schutzkontakt-Steckdosen im Unterschrank gewährleistet sein (220 - 240 V AC/50 Hz):

GERÄT	STROMAUFNAHMEN	ANZAHL STECKDOSEN
drink.filter	0,5 A	1
Drink.hot TAMPERA	10 A	1
drink.hot EVOL-S Pro / Mono	10 A	2
drink.soda EVOL-S Pro	1,1 A	1
CHOICE.All	8,8 A	1

Der maximal zulässige Summenstrom der bauseits installierten Leitung/Sicherung ist zu beachten (Bspw. Drink.System + Spülmaschine o.ä.).

- Der Aufstellort ist dauerhaft frostfrei und die Raumtemperatur beträgt zwischen 16 – 43 °C.
- Die Größe des Unterschranks ist ausreichend entsprechend den Abbildungen auf Seite 136.
- Die Unterschrankhöhe (A) ist mindestens 715 mm (Empfehlung 780 mm)
- Die Arbeitsplatte hat ein Mindestdiefe entsprechend den Abbildungen auf Seite 136.

Zusätzlich für Soda- oder All-In-One-Systeme (z.B. BLANCO Soda oder BLANCO CHOICE):

- Der Unterschrank besitzt das erforderliche Mindestvolumen entsprechenden den Abbildungen auf Seite 136 und zusätzlich Lüftungsschlitze von mindestens 75 cm² oder alternativ ausreichend dimensionierte Öffnungen, um einen dauerhaften Luftaustausch aus dem Unterschrank heraus zu gewährleisten.
- Die Größe des Raums, in dem das System installiert beträgt mindestens 5 m². Sollte der Raum eine geringere Deckenhöhe als 2 m besitzen, muss der Raum größer als 5 m² sein.
- Der maximale Abstand zwischen Armatur und Unterschränkeinheit beträgt 80 cm.

Hinweis: Zur vollständigen Montage ist eventuell Anschlussmaterial zum Anschluss an den Siphon notwendig.

ARMATUREN



CATRIS-S FLEXO FILTER NEU

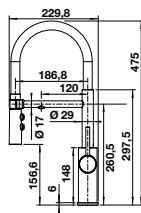

Herauszieh-/
abnehmbare
Brause bzw.
Auslauf



Filter

Kaltstart Auslauf 360° schwenkbar
mit beweglichem Schlauch, Brausefunktion NEU



HD

	chrom	526 705
	PVD Steel	526 706
	schwarz matt	526 707

- Komfortable 3-in-1-Armatur mit Mischhebel rechts für Kalt- und Warmwasser sowie Drehgriff links für gefiltertes Wasser
- Hygienisch: getrennte Wasserführung und separater Auslauf für gefiltertes Wasser

Drink Filter Set Soft L (Batteriebetrieb)	527 453
--	---------

FONTAS-S II FILTER

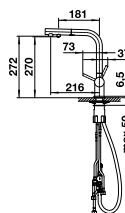

Herauszieh-/
abnehmbare
Brause bzw.
Auslauf



Filter

Auslauf 180° schwenkbar mit Schlauchauszug



HD

	chrom	525 198
	PVD Steel	525 199
	satin dark steel	527 737
	schwarz matt	526 672

- Komfortable 2 in 1 Armatur**
- Kaltwasserhebel links (für extra Kaltwasserleitung z.B. Brunnenwasser)
 - Kalt- und Warmwasser-Mischhebel rechts

Drink Filter Set Soft L (Batteriebetrieb)	527 453
--	---------

FONTAS-S II FILTER

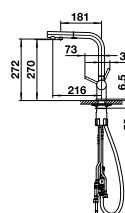

Herauszieh-/
abnehmbare
Brause bzw.
Auslauf



Filter

Auslauf 180° schwenkbar mit Schlauchauszug



SILGRANIT-LOOK HD

	silgrantischwarz	526 158
	anthrazit	525 200
	felsgrau	525 207
	vulkangrau	526 946
	silgranitweiß	525 204
	softweiß	526 947
	tartufo	525 206

- Komfortable 2 in 1 Armatur**
- Kaltwasserhebel links (für extra Kaltwasserleitung z.B. Brunnenwasser)
 - Kalt- und Warmwasser-Mischhebel rechts

Drink Filter Set Soft L (Batteriebetrieb)	527 453
--	---------

FONTAS II FILTER



Auslauf 360° schwenkbar

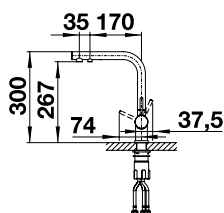

Rohr-auslauf



Filter



HD

	chrom	523 128
	PVD Steel	523 129
	satin dark steel	527 736
	schwarz matt	526 670

Komfortable 2 in 1 Armatur

- Kaltwasserhebel links (für extra Kaltwasserleitung z.B. Brunnenwasser)
- Kalt- und Warmwasser-Mischhebel rechts

Drink Filter Set Soft L (Batteriebetrieb)	527 453
---	---------

FONTAS II FILTER



Auslauf 360° schwenkbar

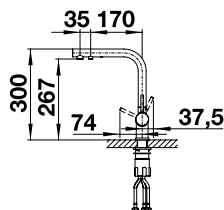

Rohr-auslauf



Filter



SILGRANIT-LOOK HD

	silgrantischwarz	526 157
	anthrazit	523 130
	felsgrau	523 137
	vulkangrau	526 942
	silgranitweiß	523 134
	softweiß	526 943
	tartufo	523 136

Komfortable 2 in 1 Armatur

- Kaltwasserhebel links (für extra Kaltwasserleitung z.B. Brunnenwasser)
- Kalt- und Warmwasser-Mischhebel rechts

Drink Filter Set Soft L (Batteriebetrieb)	527 453
---	---------

PANERA-S



Kaltstart Auslauf 160° schwenkbar mit umstellbarem Schlauchauszug, Metallschlauch

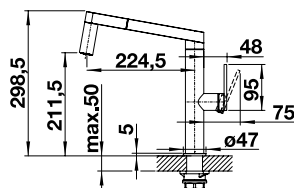

Herauszieh-/abnehmbare Brause bzw. Auslauf



Umschaltbare Brause

HD

	Edelstahl gebürstet	521 547
--	---------------------	---------

BLANCOCULINA-S II (SENSOR) BESTSELLER



Kaltstart Laminarstrahlregler; Auslauf 180° schwenkbar; mit umstellbarem Schlauchauszug; Einfache und schnelle Montage mit BLANCOLock

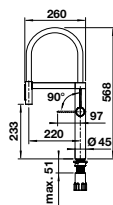

Herauszieh-/abnehmbare Brause bzw. Auslauf



Senso-Ausführung



Strom-versorgung



Umschaltbare Brause

HD

	PVD Steel	527 462
--	-----------	---------

- Manuelle oder freihändige Bedienung mit ausgeklügelter Dual-Sensor-Technologie, die in den Schlaucharm und den Armaturenkörper integriert ist, für optimierte Arbeitsabläufe in der Küche
- Wave-Sensor am Armaturenkörper aktiviert die Sensorfunktion für eine Reihe von Spülaufgaben
- Sensor am Sprüharm startet automatisch für schnelles Befüllen von Töpfen und Gläsern mit kaltem Wasser
- Stromanschluss bauseits notwendig

BLANCOCULINA-S II BESTSELLER



Kaltstart Laminarstrahlregler; Auslauf 180° schwenkbar; mit umstellbarem Schlauchauszug; Metallschlauch; Einfache und schnelle Montage mit BLANCOLock

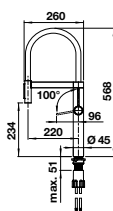

Herauszieh-/abnehmbare Brause bzw. Auslauf



Umschaltbare Brause

HD

	PVD Steel	527 463
	satin dark steel	527 465
	satin platinum	527 702
	schwarz matt	527 464

- Dualer Strahl und integrierter Durchflussstopp: einfacher Wechsel zwischen belüftetem weichem Strahl und kraftvoller höchster Sprühfunktion
- Komfortable Arretierung des Schlauches mit versteckter Magnethalterung

BLANCOCULINA-S II MINI (SENSOR) BESTSELLER

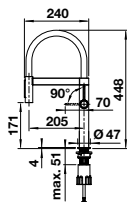

Herauszieh-/
abnehmbare
Brause bzw.
Auslauf



Sensorausführung



Stromversorgung



Umschaltbare
Brause

Kaltstart Laminarstrahlregler; Auslauf 180° schwenkbar; mit umstellbarem Schlauchauszug; Einfache und schnelle Montage mit BLANCOLock

HD

	PVD Steel	527 466
<ul style="list-style-type: none"> Manuelle oder freihändige Bedienung mit ausgeklügelter Dual-Sensor-Technologie die in den Schlaucharm und den Armaturenkörper integriert ist, für optimiert Arbeitsabläufe in der Küche Wave-Sensor am Armaturenkörper aktiviert die Sensorfunktion für eine Reihe von Spülaufgaben Sensor am Sprüharm startet automatisch für schnelles Befüllen von Töpfen und Gläsern mit kaltem Wasser Stromanschluss bauseits notwendig 		

BLANCOCULINA-S II MINI BESTSELLER

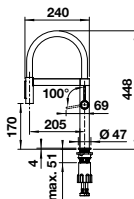

Herauszieh-/
abnehmbare
Brause bzw.
Auslauf



Umschaltbare
Brause

Kaltstart Laminarstrahlregler; Auslauf 180° schwenkbar; mit umstellbarem Schlauchauszug; Einfache und schnelle Montage mit BLANCOLock

HD

	PVD Steel	527 467
	satin dark steel	527 469
	satin platinum	527 703
	schwarz matt	527 468
<ul style="list-style-type: none"> Dualer Strahl und integrierter Durchflussstopp: einfacher Wechsel zwischen beluftetem weichem Strahl und kraftvoller hochster Sprühfunktion Komfortable Arretierung des Schlauches mit versteckter Magnethalterung 		

LINEE-S

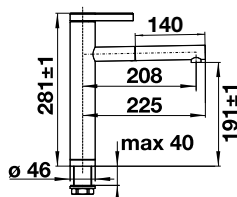

Herauszieh-/
abnehmbare
Brause bzw.
Auslauf

Auslauf 170° schwenkbar mit Schlauchauszug, Metallschlauch

HD

	chrom	517 591
	Edelstahl seidenmatt	517 593

LINEE-S

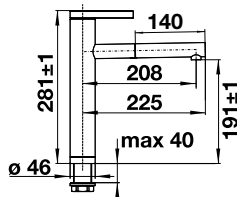

Herauszieh-/
abnehmbare
Brause bzw.
Auslauf

Auslauf 170° schwenkbar mit Schlauchauszug, Metallschlauch

SILGRANIT-LOOK HD

	silgrantischwarz/chrom	526 171
	anthrazit/chrom	518 438
	felsgrau/chrom	518 804
	vulkangrau/chrom	526 956
	silgranitweiß/chrom	518 441
	softweiß/chrom	526 957
	tartufo/chrom	518 446

LINEE

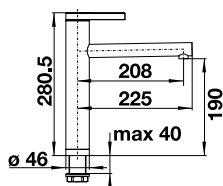

Rohrauslauf

Auslauf 360° schwenkbar

HD

	chrom	517 594
	Edelstahl seidenmatt	517 596

VONDA

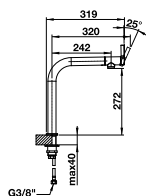

Rohr-
auslauf

HD

	chrom	518 434
	Edelstahl gebürstet	518 435

Auslauf 200° schwenkbar

LIVIA-S

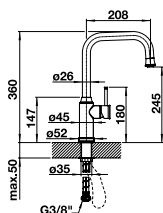

Herauszieh-/
abnehmbare
Brause bzw.
Auslauf

HD

	chrom	521 288
	satin gold	526 687

Kaltstart Auslauf 190° schwenkbar, mit Schlauchauszug

AVONA-S

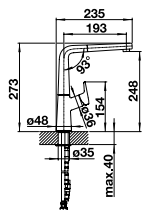

Herauszieh-/
abnehmbare
Brause bzw.
Auslauf

HD

	chrom	521 277
--	-------	---------

Kaltstart Laminarstrahlregler; Auslauf 190° schwenkbar mit Schlauchauszug, herausziehbare Brause in hochwertiger Metallausführung

AVONA-S

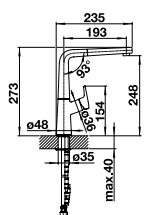

Herauszieh-/
abnehmbare
Brause bzw.
Auslauf

SILGRANIT-LOOK HD

	silgrantischwarz	526 170
	anthrazit	521 278
	felsgrau	521 285
	vulkangrau	526 928
	silgranitweiß	521 280
	softweiß	526 929
	tartufo	521 283

Kaltstart Laminarstrahlregler; Auslauf 190° schwenkbar mit Schlauchauszug, herausziehbare Brause in hochwertiger Metallausführung

AVONA

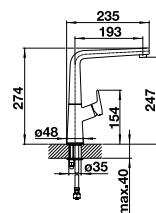

Rohr-
auslauf

MESSING HD

	chrom	521 267
--	-------	---------

Kaltstart Laminarstrahlregler; Auslauf 360° schwenkbar

ALTA-S II BESTSELLER

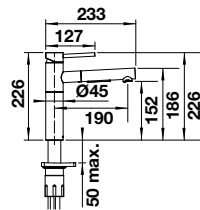

Herauszieh-/
abnehmbare
Brause bzw.
Auslauf



Umschaltbare
Brause

Laminarstrahlregler; Auslauf 140° schwenkbar
mit umstellbarer Schlauchbrause; Einfache und schnelle Montage mit BLANCOlock

HD

	chrom	527 543
	PVD Steel	527 544
	satin dark steel	527 555
	satin platinum	527 710
	satin gold	527 554
	schwarz matt	527 553

ALTA-S II BESTSELLER

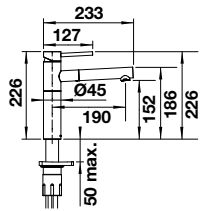

Herauszieh-/
abnehmbare
Brause bzw.
Auslauf



Variante in
Niederdruck
erhältlich

Laminarstrahlregler; Auslauf 140° schwenkbar
mit Schlauchbrause; Einfache und schnelle Montage mit BLANCOlock

ND

	chrom	527 556
--	-------	---------

ALTA-S II BESTSELLER

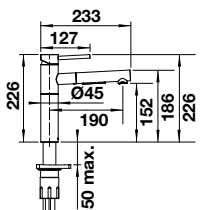

Herauszieh-/
abnehmbare
Brause bzw.
Auslauf



Umschaltbare
Brause

Laminarstrahlregler; Auslauf 140° schwenkbar
mit umstellbarer Schlauchbrause; Einfache und schnelle Montage mit BLANCOlock

SILGRANIT-LOOK HD

	silgrantischwarz	527 545
	anthrazit	527 546
	felsgrau	527 547
	vulkangrau	527 548
	silgranitweiß	527 552
	softweiß	527 551
	tartufo	527 550
	cafe	527 549

ALTA II BESTSELLER

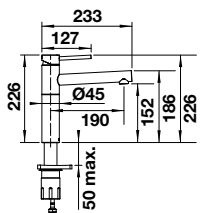

Rohr-
auslauf



Variante in
Niederdruck
erhältlich

Laminarstrahlregler; Auslauf 360° schwenkbar
Einfache und schnelle Montage mit BLANCOlock

HD

	chrom	527 528
	PVD Steel	527 529
	satin dark steel	527 540
	satin platinum	527 709
	satin gold	527 539
	schwarz matt	527 538

ND

	chrom	527 541
--	-------	---------

ALTA II BESTSELLER

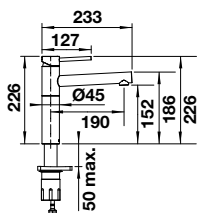

Rohr-
auslauf

Laminarstrahlregler; Auslauf 360° schwenkbar
Einfache und schnelle Montage mit BLANCOlock

SILGRANIT-LOOK HD

	silgrantischwarz	527 530
	anthrazit	527 531
	felsgrau	527 532
	vulkangrau	527 533
	silgranitweiß	527 537
	softweiß	527 536
	tartufo	527 535
	cafe	527 534

SONEA-S FLEXO

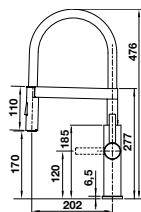

Herauszieh-/
abnehmbare
Brause bzw.
Auslauf



Umschaltbare
Brause

Kaltstart Auslauf 360° schwenkbar mit beweglichem Schlauch und magnetischer Halterung, Brausefunktion

HD

●	Edelstahl gebürstet	526 616
---	---------------------	---------

CATRIS-S FLEXO

BESTSELLER

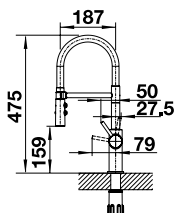

Herauszieh-/
abnehmbare
Brause bzw.
Auslauf



Umschaltbare
Brause

Kaltstart Auslauf 360° schwenkbar mit beweglichem Schlauch, Brausefunktion

HD

●	chrom	525 791
●	PVD Steel	525 792
●	satin dark steel	527 731
●	schwarz matt	525 793

- Zwei Strahlarten - Normal- und Brausefunktion
- Feste Arretierung der Brausefunktion
- Komfortable Arretierung der Brause durch präzise Magnethalterung
- Flexibler Gummischlauch in schwarz

CATRIS-S

BESTSELLER

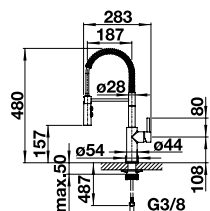

Herauszieh-/
abnehmbare
Brause bzw.
Auslauf



Umschaltbare
Brause

Kaltstart Auslauf 360° schwenkbar mit beweglichem Schlauch, Brausefunktion

HD

●	chrom	521 476
---	-------	---------

TRADON

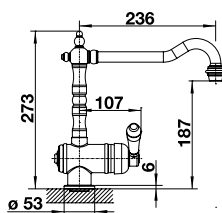

Rohr-
auslauf

Kaltstart Auslauf 360° schwenkbar

HD

●	chrom	515 990
●	satin gold	526 688

CARENA-S VARIO

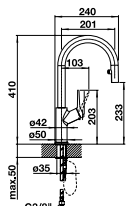

Herauszieh-/
abnehmbare
Brause bzw.
Auslauf



Umschaltbare
Brause

Kaltstart Auslauf 190° schwenkbar mit umstellbarer Schlauchbrause

HD

●	chrom	521 356
---	-------	---------

CARENA-S VARIO

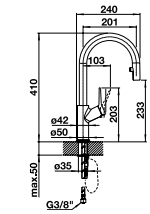

Herauszieh-/
abnehmbare
Brause bzw.
Auslauf



Umschaltbare
Brause

Kaltstart Auslauf 190° schwenkbar mit umstellbarer Schlauchbrause

SILGRANIT-LOOK HD

●	silgrantschwarz/chrom	526 172
●	anthrazit/chrom	521 358
●	felsgrau/chrom	521 359
●	vulkangrau/chrom	526 930
●	silgranitweiß/chrom	521 368
●	softweiß/chrom	526 931
●	tartufo/chrom	521 376

CARENA-S

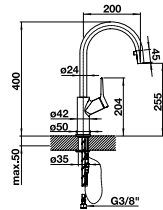

Herauszieh-/
abnehmbare
Brause bzw.
Auslauf

Kaltstart Auslauf 190° schwenkbar mit Schlauchauszug

HD

●	chrom	520 767
---	-------	---------

CARENA

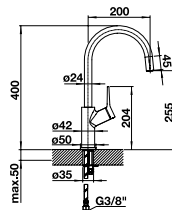

Rohr-
auslauf

Kaltstart Auslauf 360° schwenkbar

HD

●	chrom	520 766
---	-------	---------

JURENA-S

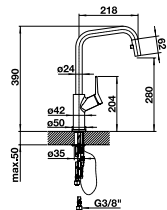

Herauszieh-/
abnehmbare
Brause bzw.
Auslauf

Kaltstart Auslauf 190° schwenkbar mit Schlauchauszug

HD

●	chrom	520 765
---	-------	---------

JURENA

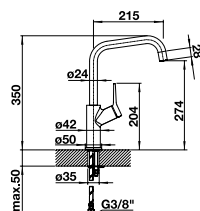

Rohr-
auslauf

Kaltstart Auslauf 360° schwenkbar

HD

●	chrom	520 764
---	-------	---------

VIU-S

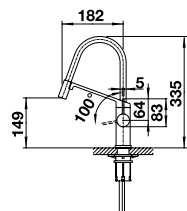

Herauszieh-/
abnehmbare
Brause bzw.
Auslauf

HD

	chrom	524 813
--	-------	---------

Austauschbare Schlauchhülle in vier Akzentfarben

Kaltstart Auslauf 360° schwenkbar mit beweglichem Schlauch

LINUS-S VARIO

BESTSELLER

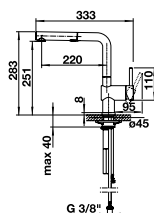

Herauszieh-/
abnehmbare
Brause bzw.
Auslauf



Umschaltbare
Brause

HD

	chrom	518 406
--	-------	---------

- Zwei Strahlarten – Brausefunktion mit Antikalk- Noppen
- Umstellfunktion an der Unterseite der Brause

Kaltstart Auslauf 140° schwenkbar mit umstellbaren Schlauchauszug

LINUS-S

BESTSELLER

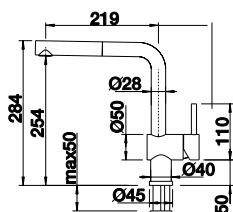

Herauszieh-/
abnehmbare
Brause bzw.
Auslauf



Variante in
Niederdruck
erhältlich

HD

	chrom	512 402
	Edelstahl gebürstet	517 184
	PVD Steel	526 242
	satin dark steel	527 733
	satin platinum	527 699
	satin gold	526 684
	schwarz matt	525 807

ND

	chrom	512 200
--	-------	---------

Kaltstart Auslauf 140° schwenkbar mit Schlauchauszug, Metallschlauch

LINUS-S

BESTSELLER

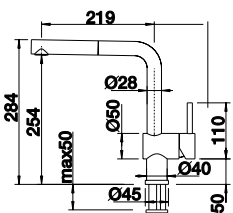

Herauszieh-/
abnehmbare
Brause bzw.
Auslauf

SILGRANIT-LOOK HD

	silgrantischwarz	526 148
	anthrazit	516 688
	felsgrau	518 813
	vulkangrau	526 958
	silgranitweiß	516 692
	softweiß	526 959
	tartufo	517 621
	cafe	516 697

Kaltstart Auslauf 140° schwenkbar mit Schlauchauszug, Metallschlauch

LINUS-S

BESTSELLER

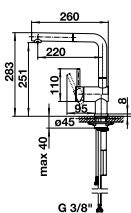

Herauszieh-/
abnehmbare
Brause bzw.
Auslauf



Hebel
links

HD

	chrom	514 016
--	-------	---------

Kaltstart Auslauf 140° schwenkbar mit Schlauchauszug, Metallschlauch, Hebel links

LINUS BESTSELLER



Kaltstart Auslauf 360° schwenkbar

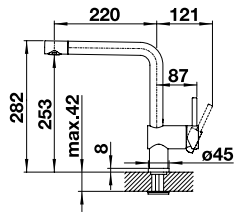

Rohr-
auslauf



Variante in
Niederdruck
erhältlich

HD

	chrom	514 019
	Edelstahl gebürstet	517 183
	PVD Steel	526 241
	satin dark steel	527 732
	satin platinum	527 698
	satin gold	526 683
	schwarz matt	525 806

ND

	chrom	514 020
	schwarz matt	526 676

HD

chrom Edelstahl gebürstet PVD Steel satin dark steel satin platinum satin gold schwarz matt



LINUS BESTSELLER



Kaltstart Auslauf 360° schwenkbar

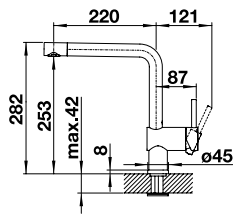

Rohr-
auslauf

SILGRANIT-LOOK HD

	silgrantischwarz	526 149
	anthrazit	516 698
	felsgrau	518 814
	vulkangrau	526 960
	silgranitweiß	516 702
	softweiß	526 961
	tartufo	517 622
	cafe	516 707

SILGRANIT-LOOK HD

silgrantischwarz anthrazit felsgrau vulkangrau silgranitweiß softweiß tartufo cafe



Armaturen

AMBIS-S BESTSELLER



Auslauf 130° schwenkbar mit umstellbaren Schlauchauszug

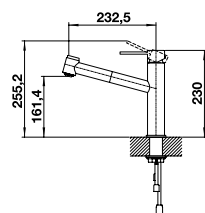

Herauszieh-/
abnehmbare
Brause bzw.
Auslauf



Umschaltbare
Brause



Variante in
Niederdruck
erhältlich

HD

	Edelstahl gebürstet	523 119
--	---------------------	---------

ND

	Edelstahl gebürstet	525 124
--	---------------------	---------

AMBIS BESTSELLER

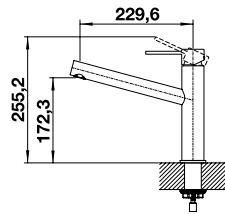

Rohr-
auslauf

HD

●	Edelstahl gebürstet	523 118
---	---------------------	---------

Auslauf 360° schwenkbar

CANDOR-S BESTSELLER

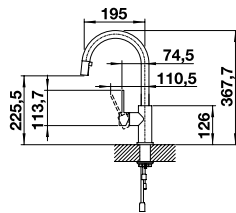

Herauszieh-/
abnehmbare
Brause bzw.
Auslauf



Variante in
Niederdruck
erhältlich

HD

●	Edelstahl gebürstet	523 121
---	---------------------	---------

ND

●	Edelstahl gebürstet	525 125
---	---------------------	---------

Kaltstart Auslauf 190° schwenkbar mit Schlauchauszug

CANDOR BESTSELLER

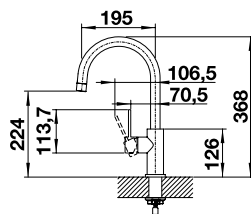

Rohr-
auslauf

HD

●	Edelstahl gebürstet	523 120
---	---------------------	---------

Auslauf 360° schwenkbar

LANORA-S BESTSELLER

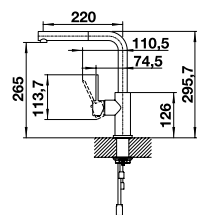

Herauszieh-/
abnehmbare
Brause bzw.
Auslauf



Variante in
Niederdruck
erhältlich

HD

●	Edelstahl gebürstet	523 123
---	---------------------	---------

ND

●	Edelstahl gebürstet	525 126
---	---------------------	---------

Kaltstart Auslauf 190° schwenkbar mit Schlauchauszug

LANORA BESTSELLER

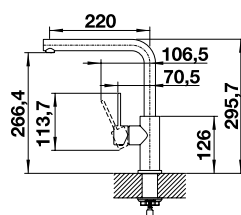

Rohr-
auslauf

HD

●	Edelstahl gebürstet	523 122
---	---------------------	---------

Kaltstart Auslauf 360° schwenkbar

Armaturen

JANDORA-S

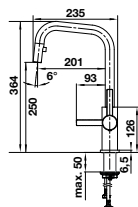

Herauszieh-/
abnehmbare
Brause bzw.
Auslauf

Kaltstart Auslauf 190° schwenkbar mit Schlauchauszug

HD

●	Edelstahl gebürstet	526 614
---	---------------------	---------

JANDORA

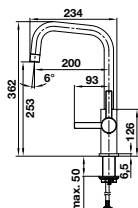

Rohr-
auslauf

Kaltstart Auslauf 360° schwenkbar

HD

●	Edelstahl gebürstet	526 615
---	---------------------	---------

KANO-S VARIO NEU

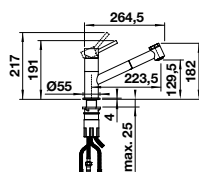

Herauszieh-/
abnehmbare
Brause bzw.
Auslauf



Variante in
Niederdruck
erhältlich

Auslauf 120° schwenkbar mit umstellbarem Schlauchauszug

HD

●	chrom	527 961
---	-------	---------

ND

●	chrom	527 968
---	-------	---------

— voraussichtlich lieferbar ab April/2025

KANO-S VARIO NEU

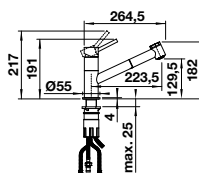

Herauszieh-/
abnehmbare
Brause bzw.
Auslauf

Auslauf 120° schwenkbar mit umstellbarem Schlauchauszug

HD

●	silgranitschwarz/chrom	527 963
---	------------------------	---------

●	anthrazit/chrom	527 962
---	-----------------	---------

●	vulkangrau/chrom	527 967
---	------------------	---------

●	silgranitweiß/chrom	527 964
---	---------------------	---------

●	softweiß/chrom	527 966
---	----------------	---------

●	café/chrom	527 965
---	------------	---------

— voraussichtlich lieferbar ab April/2025

KANO-S

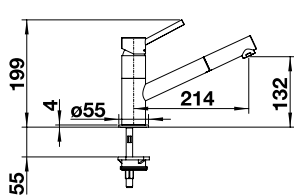

Herauszieh-/
abnehmbare
Brause bzw.
Auslauf



Variante in
Niederdruck
erhältlich

Kaltstart Auslauf 120° schwenkbar mit Schlauchauszug

HD

●	chrom	521 503
---	-------	---------

●	schwarz matt	526 668
---	--------------	---------

ND

●	chrom	527 648
---	-------	---------

●	schwarz matt	527 653
---	--------------	---------

KANO-S

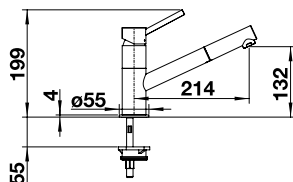

Herauszieh-/
abnehmbare
Brause bzw.
Auslauf
Variante in
Niederdruck
erhältlich

Auslauf 120° schwenkbar mit Schlauchauszug

SILGRANIT-LOOK HD

● silgrantischwarz	526 174
● anthrazit	525 038
● vulkangrau	526 952
● silgranitweiß	525 040
● softweiß	526 953
● cafe	525 043
ND	
● silgrantischwarz	527 652
● anthrazit	527 649
● vulkangrau	527 654
● silgranitweiß	527 650
● softweiß	527 655
● cafe	527 651

chrom schwarz matt silgrantischwarz anthrazit vulkangrau silgranitweiß softweiß cafe



KANO

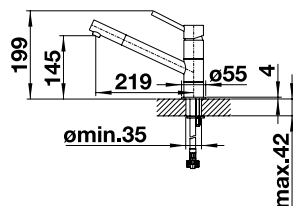

Rohr-
auslauf
Variante in
Niederdruck
erhältlich

Auslauf 360° schwenkbar

HD

● chrom	521 502
● schwarz matt	526 667
ND	
● chrom	527 647

KANO

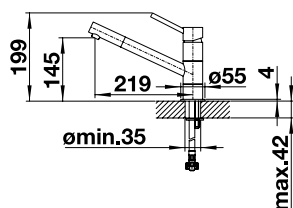

Rohr-
auslauf

Kaltstart Auslauf 360° schwenkbar

SILGRANIT-LOOK HD

● silgrantischwarz/chrom	526 175
● anthrazit/chrom	525 028
● vulkangrau/chrom	526 950
● silgranitweiß/chrom	525 030
● softweiß/chrom	526 951
● cafe/chrom	525 033

MIDA-S BESTSELLER

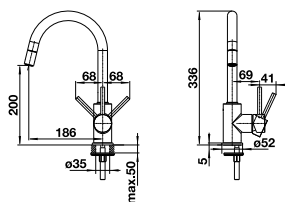

Herauszieh-/
abnehmbare
Brause bzw.
Auslauf

Auslauf 360° schwenkbar mit Schlauchauszug, nicht umstellbar

HD

● chrom	521 454
● schwarz matt	526 653

kurzer Bedienhebel (Platzbedarf 4,5 cm statt 6,8 cm)

● chrom	123 252
● schwarz matt	124 182

MIDA-S BESTSELLER

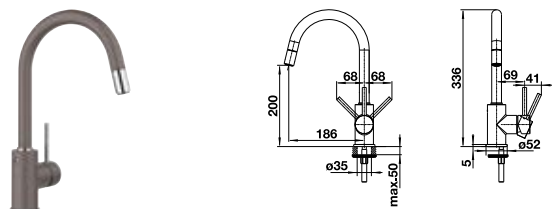

Herauszieh-/
abnehmbare
Brause bzw.
Auslauf

Auslauf 360° schwenkbar mit Schlauchauszug

SILGRANIT-LOOK HD

● silgrantischwarz	526 146
● anthrazit	521 455
● vulkangrau	526 967
● silgranitweiß	521 457
● softweiß	526 968
● cafe	521 461

kurzer Bedienhebel (Platzbedarf 4,5 cm statt 6,8 cm)

● chrom	123 252
---------	---------

MIDA BESTSELLER

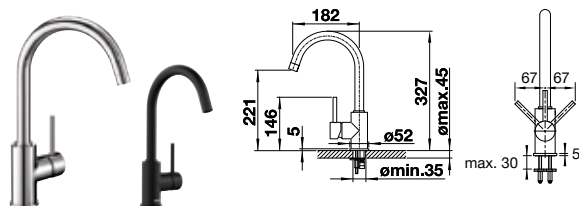

Rohr-
auslauf

Auslauf 360° schwenkbar

MESSING HD

● chrom	517 742
● schwarz matt	526 649

kurzer Bedienhebel (Platzbedarf 4,5 cm statt 6,8 cm)

● chrom	123 252
● schwarz matt	124 182

MIDA BESTSELLER

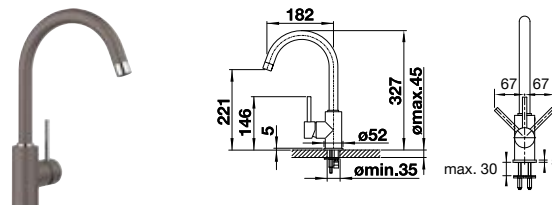

Rohr-
auslauf

Auslauf 360° schwenkbar

SILGRANIT-LOOK HD

● silgrantischwarz	526 145
● anthrazit	519 415
● vulkangrau	526 965
● silgranitweiß	519 418
● softweiß	526 966
● cafe	519 423

kurzer Bedienhebel (Platzbedarf 4,5 cm statt 6,8 cm)

● chrom	123 252
---------	---------

MILA-S BESTSELLER

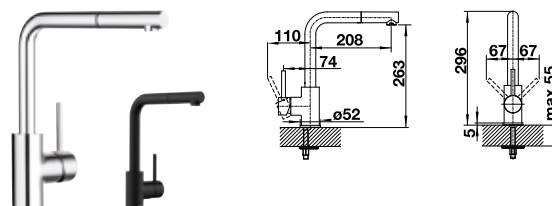

Herauszieh-/
abnehmbare
Brause bzw.
Auslauf



Variante in
Niederdruck
erhältlich

Auslauf 360° schwenkbar mit Schlauchauszug

HD

● chrom	519 810
● schwarz matt	526 660

ND

● chrom	521 466
---------	---------

kurzer Bedienhebel (Platzbedarf 4,5 cm statt 6,8 cm)

● chrom	123 252
● schwarz matt	124 182

MILA BESTSELLER

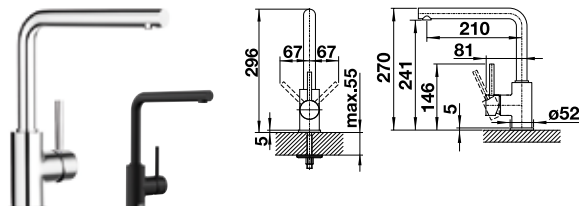

Rohr-
auslauf

Auslauf 360° schwenkbar

HD

● chrom	519 414
● schwarz matt	526 657

kurzer Bedienhebel (Platzbedarf 4,5 cm statt 6,8 cm)

● chrom	123 252
● schwarz matt	124 182

MILI

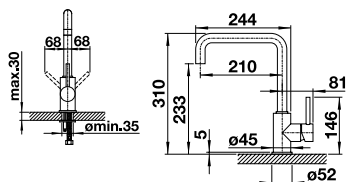

Rohr-
auslauf

Auslauf 360° schwenkbar

HD

	chrom	519 413
	schwarz matt	526 665

kurzer Bedienhebel (Platzbedarf 4,5 cm statt 6,8 cm)

	chrom	123 252
	schwarz matt	124 182

MILI

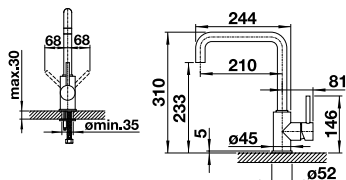

Rohr-
auslauf

Auslauf 360° schwenkbar

SILGRANIT-LOOK HD

	silgrantischwarz	526 159
	anthrazit	523 103
	vulkangrau	527 460
	silgranitweiß	523 107
	softweiß	527 461
	cafe	523 111

kurzer Bedienhebel (Platzbedarf 4,5 cm statt 6,8 cm)

	chrom	123 252
--	-------	---------

BLANCOWEGA-S II

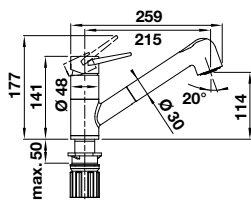

Herauszieh-/
abnehmbare
Brause bzw.
Auslauf



Umschaltbare
Brause



Variante in
Niederdruck
erhältlich

Auslauf 180° schwenkbar mit Schlauchbrause, umstellbar

HD

	chrom	526 416
--	-------	---------

ND

	chrom	526 417
--	-------	---------

BLANCOWEGA-S II

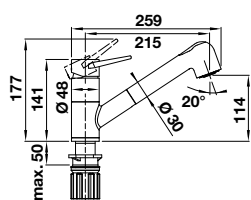

Herauszieh-/
abnehmbare
Brause bzw.
Auslauf



Umschaltbare
Brause

Auslauf 180° schwenkbar mit Schlauchbrause, umstellbar

SILGRANIT-LOOK HD

	silgrantischwarz/chrom	526 428
	anthrazit/chrom	526 420
	vulkangrau/chrom	526 983
	silgranitweiß/chrom	526 421
	softweiß/chrom	526 982

BLANCOWEGA II

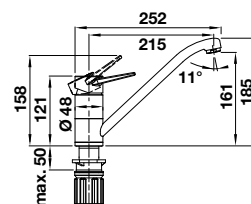

Rohr-
auslauf



Variante in
Niederdruck
erhältlich

Auslauf 180° schwenkbar

HD

	chrom	526 402
--	-------	---------

ND

	chrom	526 403
--	-------	---------

BLANCOWEGA II

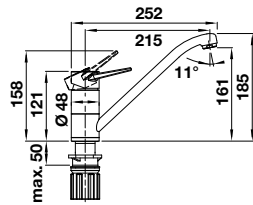

Rohr-
auslauf

Auslauf 180° schwenkbar mit Schlauchbrause, umstellbar

SILGRANIT-LOOK HD

●	silgrantischwarz/chrom	526 415
●	anthrazit/chrom	526 407
●	vulkangrau/chrom	526 981
●	silgranitweiß/chrom	526 408
●	softweiß/chrom	526 980

DARAS-S

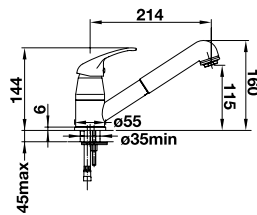

Herauszieh-/
abnehmbare
Brause bzw.
Auslauf



Variante in
Niederdruck
erhältlich

Auslauf 90° schwenkbar mit Schlauchauszug

HD

●	chrom	517 731
---	-------	---------

ND

●	chrom	519 724
---	-------	---------

DARAS-S

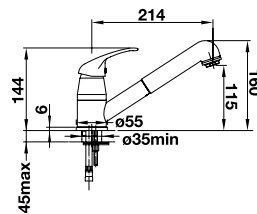

Herauszieh-/
abnehmbare
Brause bzw.
Auslauf

Auslauf 90° schwenkbar mit Schlauchauszug

SILGRANIT-LOOK HD

●	silgrantischwarz	526 153
●	anthrazit	517 732
●	vulkangrau	526 936
●	silgranitweiß	517 735
●	softweiß	526 937
●	cafe	517 740

DARAS

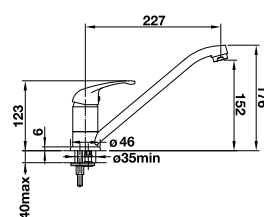

Rohr-
auslauf



Variante in
Niederdruck
erhältlich

Auslauf 360° schwenkbar

HD

●	chrom	517 720
---	-------	---------

ND

●	chrom	519 723
---	-------	---------

DARAS

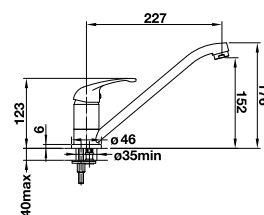

Rohr-
auslauf

Auslauf 360° schwenkbar

SILGRANIT-LOOK HD

●	silgrantischwarz	526 152
●	anthrazit	517 721
●	vulkangrau	526 934
●	silgranitweiß	517 724
●	softweiß	526 935
●	cafe	517 729

VORFENSTER- ARMATUREN



ELOSCOPE-F II



Auslauf 360° schwenkbar

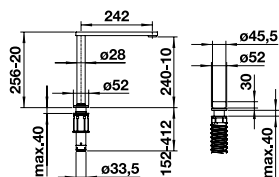

Vorfenster-einbau



Rohr-auslauf

HD

chrom, versenkbar	516 672
-------------------	---------

- Versenkbar, dabei immer voll funktionsfähig.
- Nur 3 cm Mindestabstand zwischen Spüle und Fensterflügel erforderlich.
- Einheitliche Hahnlochbohrung (2 x 35 mm) für Armatur und Bedienhebel (unabhängig vom Einbaumedium).
- Abstand zwischen Bedienteil und Armatur mindestens 70mm, maximal 500mm

Achtung: Diese Armatur kann bei folgenden Modellen nicht direkt hinter dem Überlauf montiert werden: SOLIS, ANDANO IF/A, CLARON IF/A, ETAGON 700 IF/A

ALTA-S-F II BESTSELLER



Kaltstart Auslauf 140° schwenkbar mit umstellbarer Schlauchbrause
Einfache und schnelle Montage mit BLANCOlock

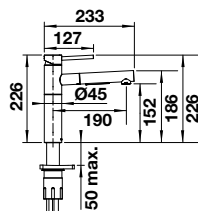

Vorfenster-einbau



Herauszieh-/
abnehmbare
Brause bzw.
Auslauf



Umschaltbare
Brause

HD

chrom, herausnehmbar	527 557
----------------------	---------

Vorfenstereinbau: Min. Abstand zwischen Spüle und Fensterflügel 35 mm

ALTA-F II BESTSELLER



Kaltstart Auslauf 360° schwenkbar
Einfache und schnelle Montage mit BLANCOlock

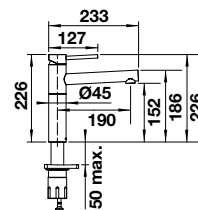

Vorfenster-einbau

HD

chrom, herausnehmbar	527 542
----------------------	---------

Vorfenstereinbau: Min. Abstand zwischen Spüle und Fensterflügel 25 mm

LINUS-S-F BESTSELLER

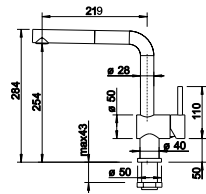

Vorfenster-einbau



Herauszieh-/abnehmbare Brause bzw. Auslauf



Variante in Niederdruck erhältlich

Kaltstart Auslauf 140° schwenkbar mit Schlauchauszug, Metallschlauch

HD		
	chrom, herausnehmbar	514 023
	schwarz matt, herausnehmbar	527 523
ND		
	chrom, herausnehmbar	514 276

Vorfenstereinbau: Min. Abstand zwischen Spüle und Fensterflügel 45 mm

LINUS-F BESTSELLER

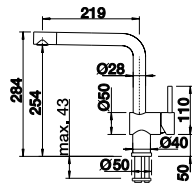

Vorfenster-einbau



Rohrauslauf



Variante in Niederdruck erhältlich

Kaltstart Auslauf 360° schwenkbar

HD		
	chrom, herausnehmbar	514 025
ND		
	chrom, herausnehmbar	514 277

Vorfenstereinbau: Min. Abstand zwischen Spüle und Fensterflügel 25 mm

LANORA-S-F BESTSELLER

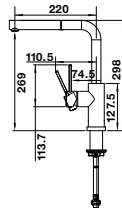

Vorfenster-einbau



Herauszieh-/abnehmbare Brause bzw. Auslauf

Kaltstart Auslauf 190° schwenkbar mit Schlauchauszug

HD		
	Edelstahl gebürstet, herausnehmbar	526 180

Vorfenstereinbau: Min. Abstand zwischen Spüle und Fensterflügel 45 mm

LANORA-F BESTSELLER

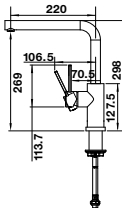

Vorfenster-einbau



Rohrauslauf



Variante in Niederdruck erhältlich

Kaltstart Auslauf 360° schwenkbar

HD		
	Edelstahl gebürstet, herausnehmbar	526 179
ND		
	Edelstahl gebürstet, herausnehmbar	526 181

Vorfenstereinbau: Min. Abstand zwischen Spüle und Fensterflügel 25 mm

LARESSA-F

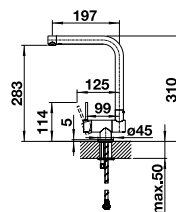

Vorfenster-einbau



Rohrauslauf



Hebel links

Kaltstart Auslauf 360° schwenkbar, Hebel links

HD		
	chrom, klappbar	521 546

Vorfenstereinbau: Min. Abstand zwischen Spüle und Fensterflügel 65 mm

Vorfensterarmaturen

Armaturen

LARESSA-F

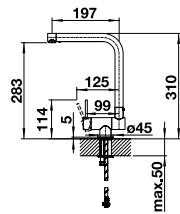

Vorfenster-
einbau

Rohr-
auslauf

Kaltstart Auslauf 360° schwenkbar, Hebel rechts

HD	chrom, klappbar	521 545
----	-----------------	---------

Vorfenster-einbau: Min. Abstand zwischen Spüle und Fensterflügel 65 mm

CORESSA-F

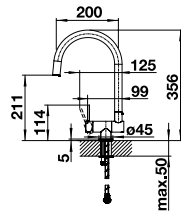

Vorfenster-
einbau

Rohr-
auslauf

Hebel
links

Kaltstart Auslauf 360° schwenkbar, Hebel links

HD	chrom, klappbar	521 544
----	-----------------	---------

Vorfenster-einbau: Min. Abstand zwischen Spüle und Fensterflügel 65 mm

CORESSA-F

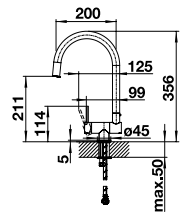

Vorfenster-
einbau

Rohr-
auslauf

Kaltstart Auslauf 360° schwenkbar, Hebel rechts

HD	chrom, klappbar	521 543
----	-----------------	---------

Vorfenster-einbau: Min. Abstand zwischen Spüle und Fensterflügel 65 mm

KANO-S-F NEU

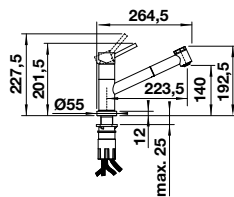

Vorfenster-
einbau

Herauszieh-/
abnehmbare
Brause bzw.
Auslauf

Auslauf 120° schwenkbar, mit umstellbarer Schlauchbrause

HD	chrom, herausnehmbar	527 969
----	----------------------	---------

ND	chrom, herausnehmbar	527 970
----	----------------------	---------

– voraussichtlich lieferbar ab April/2025

Vorfenster-einbau: Min. Abstand zwischen Spüle und Fensterflügel 45 mm

KANO-F NEU

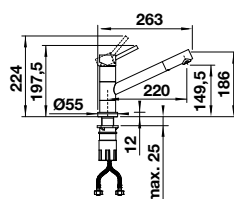

Vorfenster-
einbau

Rohr-
auslauf

Auslauf 360° schwenkbar

HD	chrom, herausnehmbar	527 959
----	----------------------	---------

ND	chrom, herausnehmbar	527 960
----	----------------------	---------

– voraussichtlich lieferbar ab April/2025

Vorfenster-einbau: Min. Abstand zwischen Spüle und Fensterflügel 25 mm

BLANCOWEGA-S-F II

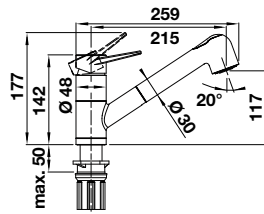

- Vorfenster-einbau
- Herauszieh-/abnehmbare Brause bzw. Auslauf
- Umschaltbare Brause

Auslauf 180° schwenkbar mit Schlauchbrause, umstellbar

HD

chrom, herausnehmbar	526 418
----------------------	---------

Vorfenstereinbau: Min. Abstand zwischen Spüle und Fensterflügel 25 mm

BLANCOWEGA-F II

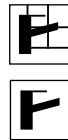
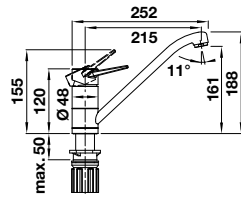

- Vorfenster-einbau
- Rohrauslauf

Auslauf 180° schwenkbar

HD

chrom, herausnehmbar	526 404
----------------------	---------

Vorfenstereinbau: Min. Abstand zwischen Spüle und Fensterflügel 25 mm

DARAS-S-F

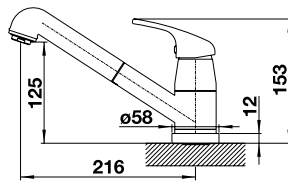

- Vorfenster-einbau
- Herauszieh-/abnehmbare Brause bzw. Auslauf

Auslauf 80° schwenkbar mit Schlauchauszug

HD

chrom, herausnehmbar	521 752
----------------------	---------

Vorfenstereinbau: Min. Abstand zwischen Spüle und Fensterflügel 40 mm

DARAS-F

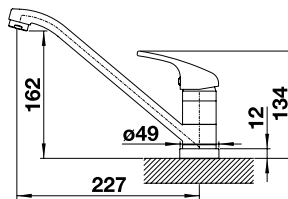

- Vorfenster-einbau
- Rohrauslauf

Auslauf 360° schwenkbar

HD

chrom, herausnehmbar	521 751
----------------------	---------

Vorfenstereinbau: Min. Abstand zwischen Spüle und Fensterflügel 30 mm

Vorfensterarmaturen

Armaturen

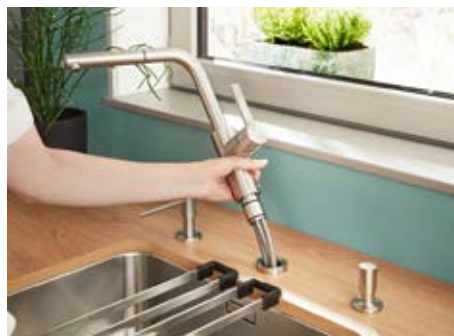

herausnehmbare Vorfenster-Armatur (zur Seite/ins Becken legen)



klappbare Vorfenster-Armatur



versenkbare Vorfenster-Armatur

PIONA SPÜLMITTELSPENDER

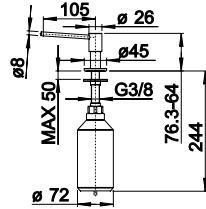

● chrom	517 667
● Edelstahl gebürstet	517 537
● Edelstahl Seidenmatt	515 992

von oben befüllbar, Flascheninhalt 300 ml, Verwendungshinweis: Mischverhältnis Wasser VS Spülmittel 1:1 (für Seife ungeeignet),

Lochbohrung 35 mm

LIVIA SPÜLMITTELSPENDER

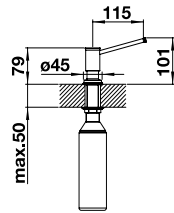

● chrom	521 291
● satin gold	526 698

von oben befüllbar, Flascheninhalt 500 ml, Verwendungshinweis: Mischverhältnis Wasser VS Spülmittel 1:1 (für Seife ungeeignet),

Lochbohrung 35 mm

LATO SPÜLMITTELSPENDER **BESTSELLER**

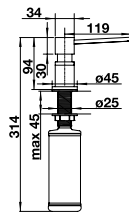

● chrom	525 808
● PVD Steel	525 809
● satin dark steel	527 743
● satin platinum	527 721
● satin gold	526 699
● schwarz matt	525 789

von oben befüllbar, Flascheninhalt 300 ml, Verwendungshinweis: Mischverhältnis Wasser VS Spülmittel 1:1 (für Seife ungeeignet), Lochbohrung 35 mm

LATO SPÜLMITTELSPENDER **BESTSELLER**

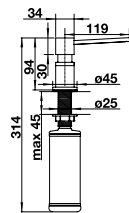

SILGRANIT-LOOK

● silgrantschwarz/chrom	526 177
● anthrazit/chrom	525 810
● felsgrau/chrom	525 817
● vulkangrau/chrom	526 954
● silgranitweiß/chrom	525 814
● softweiß/chrom	526 955
● tartufo/chrom	525 816
● cafe/chrom	525 815

von oben befüllbar, Flascheninhalt 300 ml, Verwendungshinweis: Mischverhältnis Wasser VS Spülmittel 1:1 (für Seife ungeeignet), Lochbohrung 35 mm

TORRE SPÜLMITTELSPENDER

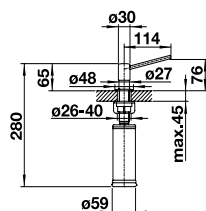

● chrom	512 593
● Edelstahl gebürstet	521 541
● PVD Steel	526 430
● satin dark steel	527 744
● satin platinum	527 722

von oben befüllbar, Flascheninhalt 300 ml, Verwendungshinweis: Mischverhältnis Wasser VS Spülmittel 1:1 (für Seife ungeeignet),

Lochbohrung 35 mm

ABFALL- SYSTEME



SELECT II 60/4 ORGA BESTSELLER

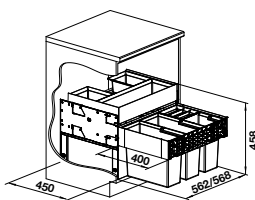
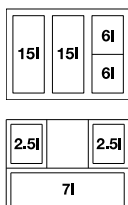

600 mm
Unter-
schrank

Kunststoff, Stahlblech 526 211

- Stabiles Schienensystem mit Vollauszug und gedämpftem Selbsteinzug
- Schnelle einfache Montage, **es wird ein Korpus mit losen Fronten ohne Topfbohrungen und mit einer mittigen Griffbohrung benötigt**
- Seitenwandmontage, inkl. Organisationsschublade und Deckel für einen 6 l Eimer

Passendes Zubehör finden Sie ab Seite 165.

SELECT II XL 60/3 ORGA BESTSELLER

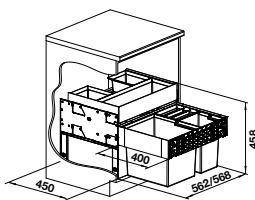
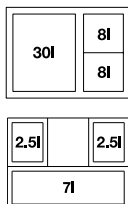

600 mm
Unter-
schrank

Kunststoff, Stahlblech 526 210

- Stabiles Schienensystem mit Vollauszug und gedämpftem Selbsteinzug
- Schnelle einfache Montage, **es wird ein Korpus mit losen Fronten ohne Topfbohrungen und mit einer mittigen Griffbohrung benötigt**
- Seitenwandmontage, inkl. Organisationsschublade und Deckel für einen 8 l Eimer

Passendes Zubehör finden Sie ab Seite 165.

SELECT II 60/3 ORGA BESTSELLER

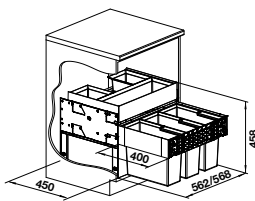

600 mm
Unter-
schrank

Kunststoff, Stahlblech 526 209

- Stabiles Schienensystem mit Vollauszug und gedämpftem Selbsteinzug
- Schnelle einfache Montage, **es wird ein Korpus mit losen Fronten ohne Topfbohrungen und mit einer mittigen Griffbohrung benötigt**
- Seitenwandmontage, inkl. Organisationsschublade, Deckel bitte separat bestellen

Passendes Zubehör finden Sie ab Seite 165.

SELECT II 60/2 ORGA BESTSELLER

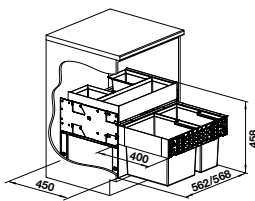

600 mm
Unter-
schrank

Kunststoff, Stahlblech 526 208

- Stabiles Schienensystem mit Vollauszug und gedämpftem Selbsteinzug
- Schnelle einfache Montage, **es wird ein Korpus mit losen Fronten ohne Topfbohrungen und mit einer mittigen Griffbohrung benötigt**
- Seitenwandmontage, inkl. Organisationsschublade

Passendes Zubehör finden Sie ab Seite 165.

SELECT II 60/4 BESTSELLER

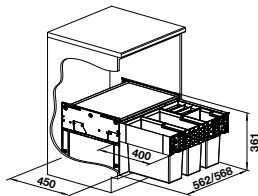
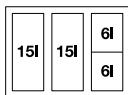

600 mm
Unter-
schrank

Kunststoff, Stahlblech	526 206
------------------------	---------

- Stabiles Schienensystem mit Vollauszug und gedämpftem Selbsteinzug
- Schnelle einfache Montage, **es wird ein Korpus mit losen Fronten ohne Topfbohrungen und mit einer mittigen Griffbohrung benötigt**
- Seitenwandmontage, inkl. Deckel für einen 6 l Eimer

Passendes Zubehör finden Sie ab Seite 165.

SELECT II XL 60/3 BESTSELLER

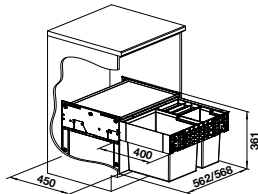
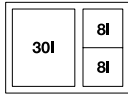

600 mm
Unter-
schrank

Kunststoff, Stahlblech	526 205
------------------------	---------

- Stabiles Schienensystem mit Vollauszug und gedämpftem Selbsteinzug
- Schnelle einfache Montage, **es wird ein Korpus mit losen Fronten ohne Topfbohrungen und mit einer mittigen Griffbohrung benötigt**
- Seitenwandmontage, inkl. Deckel für einen 8 l Eimer

Passendes Zubehör finden Sie ab Seite 165.

SELECT II 60/3 BESTSELLER

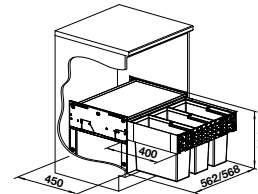

600 mm
Unter-
schrank

Kunststoff, Stahlblech	526 204
------------------------	---------

- Stabiles Schienensystem mit Vollauszug und gedämpftem Selbsteinzug
- Schnelle einfache Montage, **es wird ein Korpus mit losen Fronten ohne Topfbohrungen und mit einer mittigen Griffbohrung benötigt**
- Seitenwandmontage

Passendes Zubehör finden Sie ab Seite 165.

SELECT II 60/2 BESTSELLER

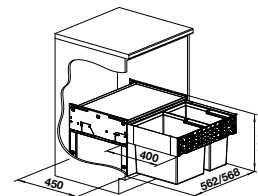
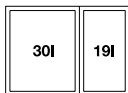

600 mm
Unter-
schrank

Kunststoff, Stahlblech	526 203
------------------------	---------

- Stabiles Schienensystem mit Vollauszug und gedämpftem Selbsteinzug
- Schnelle einfache Montage, **es wird ein Korpus mit losen Fronten ohne Topfbohrungen und mit einer mittigen Griffbohrung benötigt**
- Seitenwandmontage

Passendes Zubehör finden Sie ab Seite 165.

SELECT II 40/1 COMBI BESTSELLER

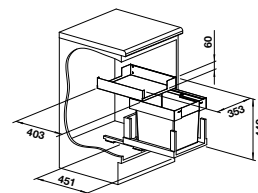

600 mm
Unter-
schrank

Kunststoff, Stahlblech	526 304
------------------------	---------

- Stabiles Schienensystem mit Vollauszug und gedämpftem Selbsteinzug
- Schnelle einfache Montage, **es wird ein Korpus mit losen Fronten ohne Topfbohrungen und mit einer mittigen Griffbohrung benötigt**
- Montage am Korpusboden neben einer Wasseraufbereitungseinheit CHOICE oder SODA

Passendes Zubehör finden Sie ab Seite 165.

SELECT II 40/2 COMBI BESTSELLER

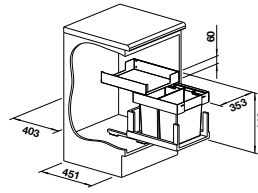
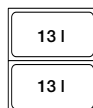

600 mm
Unter-
schrank

Kunststoff, Stahlblech	527 854
------------------------	---------

- Stabiles Schienensystem mit Vollauszug und gedämpftem Selbsteinzug
- Schnelle einfache Montage, **es wird ein Korpus mit losen Fronten ohne Topfbohrungen und mit einer mittigen Griffbohrung benötigt**
- Montage am Korpusboden neben einer Wasseraufbereitungseinheit CHOICE oder SODA

Passendes Zubehör finden Sie ab Seite 165.

Abfallsysteme

SELECT II COMPACT 60/2 BESTSELLER

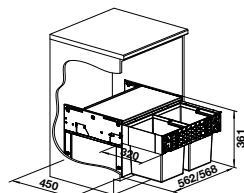
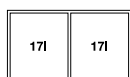

600 mm
Unter-
schrank

Kunststoff, Stahlblech 526 207

- Stabiles Schienensystem mit Vollauszug und gedämpftem Selbsteinzug
- Schnelle einfache Montage, **es wird ein Korpus mit losen Fronten ohne Topfbohrungen und mit einer mittigen Griffbohrung benötigt**
- Seitenwandmontage, geeignet für die Kombination mit Boilern und Heißwassersystemen

Passendes Zubehör finden Sie ab Seite 165.

SELECT II 50/3 BESTSELLER

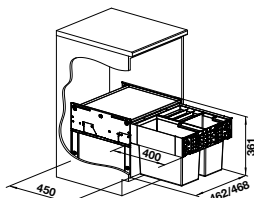
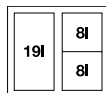

500 mm
Unter-
schrank

Kunststoff, Stahlblech 526 202

- Stabiles Schienensystem mit Vollauszug und gedämpftem Selbsteinzug
- Schnelle einfache Montage, **es wird ein Korpus mit losen Fronten ohne Topfbohrungen und mit einer mittigen Griffbohrung benötigt**
- Seitenwandmontage, inkl. Deckel für einen 8 l Eimer

Passendes Zubehör finden Sie ab Seite 165.

SELECT II 50/2 BESTSELLER

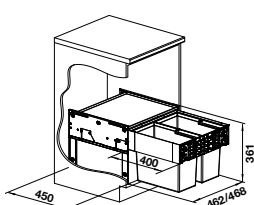
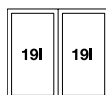

500 mm
Unter-
schrank

Kunststoff, Stahlblech 526 201

- Stabiles Schienensystem mit Vollauszug und gedämpftem Selbsteinzug
- Schnelle einfache Montage, **es wird ein Korpus mit losen Fronten ohne Topfbohrungen und mit einer mittigen Griffbohrung benötigt**
- Seitenwandmontage

Passendes Zubehör finden Sie ab Seite 165.

SELECT II 45/2 BESTSELLER

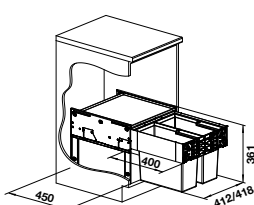

450 mm
Unter-
schrank

Kunststoff, Stahlblech 526 200

- Stabiles Schienensystem mit Vollauszug und gedämpftem Selbsteinzug
- Schnelle einfache Montage, **es wird ein Korpus mit losen Fronten ohne Topfbohrungen und mit einer mittigen Griffbohrung benötigt**
- Seitenwandmontage

Passendes Zubehör finden Sie ab Seite 165.

FLEXON II 60/4

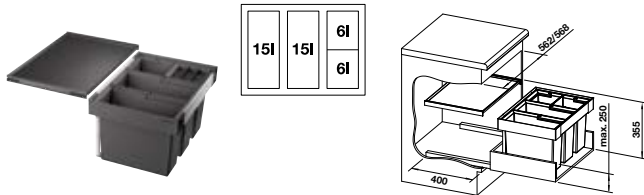

600 mm
Unter-
schrank

Kunststoff, Stahlblech	521 474
------------------------	---------

- Das System für den Einbau in vorhandene Auszüge, **es wird daher ein Auszug mit Front vom Küchenhersteller benötigt**
- Für Rahmenfronten ab 90 mm Rahmen geeignet
- inkl. Systemabdeckung (Ablageboden im Korpus)
- inkl. Deckel für einen 6 l Eimer

Passendes Zubehör finden Sie ab Seite 165.

FLEXON II XL 60/3

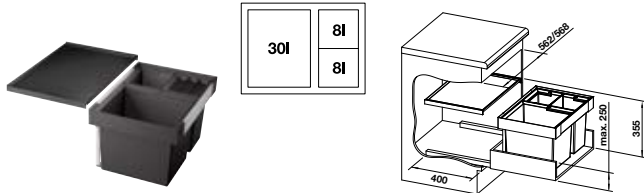

600 mm
Unter-
schrank

Kunststoff, Stahlblech	521 473
------------------------	---------

- Das System für den Einbau in vorhandene Auszüge, **es wird daher ein Auszug mit Front vom Küchenhersteller benötigt**
- Für Rahmenfronten ab 90 mm Rahmen geeignet
- inkl. Systemabdeckung (Ablageboden im Korpus)
- inkl. Deckel für einen 8 l Eimer

Passendes Zubehör finden Sie ab Seite 165.

FLEXON II 60/3

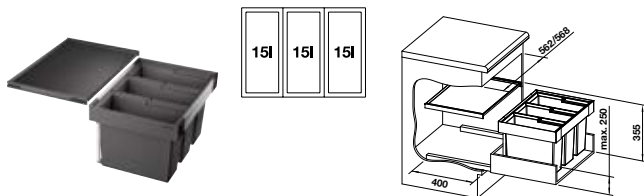

600 mm
Unter-
schrank

Kunststoff, Stahlblech	521 472
------------------------	---------

- Das System für den Einbau in vorhandene Auszüge, **es wird daher ein Auszug mit Front vom Küchenhersteller benötigt**
- Für Rahmenfronten ab 90 mm Rahmen geeignet
- inkl. Systemabdeckung (Ablageboden im Korpus)

Passendes Zubehör finden Sie ab Seite 165.

FLEXON II 60/2

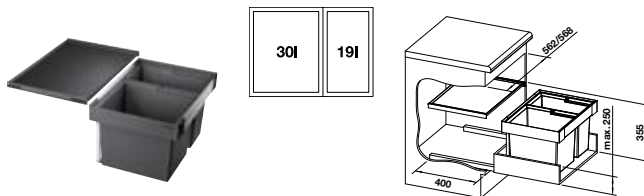

600 mm
Unter-
schrank

Kunststoff, Stahlblech	521 471
------------------------	---------

- Das System für den Einbau in vorhandene Auszüge, **es wird daher ein Auszug mit Front vom Küchenhersteller benötigt**
- Für Rahmenfronten ab 90 mm Rahmen geeignet
- inkl. Systemabdeckung (Ablageboden im Korpus)

Passendes Zubehör finden Sie ab Seite 165.

FLEXON II 50/3

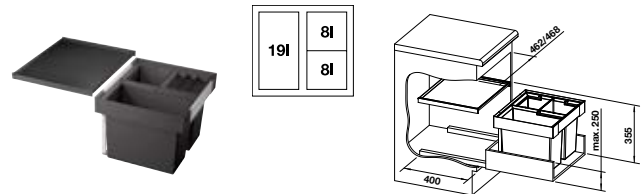

500 mm
Unter-
schrank

Kunststoff, Stahlblech	521 470
------------------------	---------

- Das System für den Einbau in vorhandene Auszüge, **es wird daher ein Auszug mit Front vom Küchenhersteller benötigt**
- Für Rahmenfronten ab 90 mm Rahmen geeignet
- inkl. Systemabdeckung (Ablageboden im Korpus)
- inkl. Deckel für einen 8 l Eimer

Passendes Zubehör finden Sie ab Seite 165.

FLEXON II 50/2

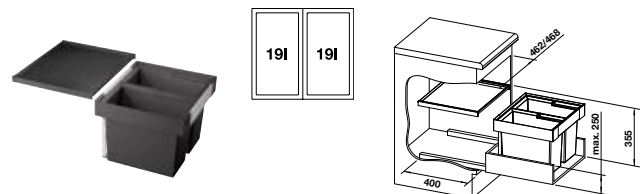

500 mm
Unter-
schrank

Kunststoff, Stahlblech	521 469
------------------------	---------

- Das System für den Einbau in vorhandene Auszüge, **es wird daher ein Auszug mit Front vom Küchenhersteller benötigt**
- Für Rahmenfronten ab 90 mm Rahmen geeignet
- inkl. Systemabdeckung (Ablageboden im Korpus)

Passendes Zubehör finden Sie ab Seite 165.

FLEXON II 45/2

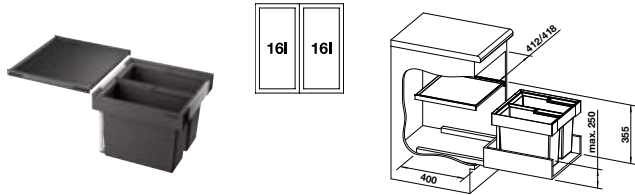

450 mm
Unter-
schrank

Kunststoff, Stahlblech 521 468

- Das System für den Einbau in vorhandene Auszüge, **es wird daher ein Auszug mit Front vom Küchenhersteller benötigt**
- Für Rahmenfronten ab 90 mm Rahmen geeignet
- inkl. Systemabdeckung (Ablageboden im Korpus)

Passendes Zubehör finden Sie ab Seite 165.

FLEXON II 30/2

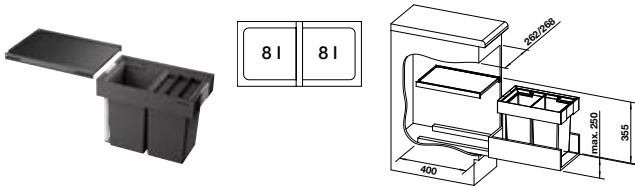

300 mm
Unter-
schrank

Kunststoff, Stahlblech 521 467

- Das System für den Einbau in vorhandene Auszüge, **es wird daher ein Auszug mit Front vom Küchenhersteller benötigt**
- Für Rahmenfronten ab 90 mm Rahmen geeignet
- inkl. Systemabdeckung (Ablageboden im Korpus)
- inkl. Deckel für einen 8 l Eimer

Passendes Zubehör finden Sie ab Seite 165.

FLEXON II 30/1

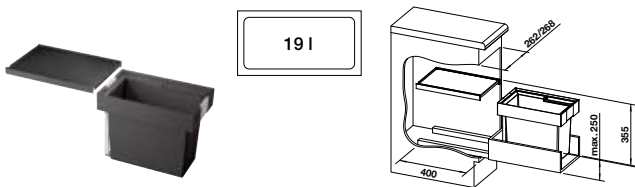

300 mm
Unter-
schrank

Kunststoff, Stahlblech 521 542

- Das System für den Einbau in vorhandene Auszüge, **es wird daher ein Auszug mit Front vom Küchenhersteller benötigt**
- Für Rahmenfronten ab 90 mm Rahmen geeignet
- inkl. Systemabdeckung (Ablageboden im Korpus)

Passendes Zubehör finden Sie ab Seite 165.

FLEXON II LOW 90/4

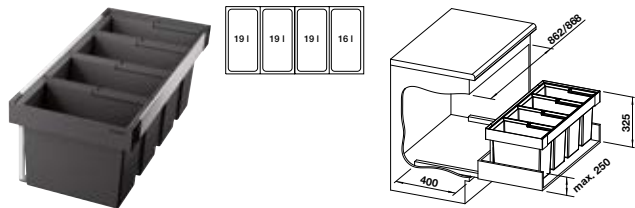

900 mm
Unter-
schrank

Kunststoff, Stahlblech 521 475

- Das System für den Einbau in vorhandene Auszüge, **es wird daher ein Auszug mit Front vom Küchenhersteller benötigt**
- Für Rahmenfronten ab 90 mm Rahmen geeignet
- Ohne Systemabdeckung

Passendes Zubehör finden Sie ab Seite 165.

FLEXON II LOW 80/3

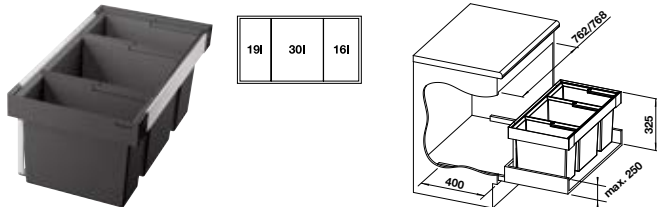

800 mm
Unter-
schrank

Kunststoff, Stahlblech 525 221

- Das System für den Einbau in vorhandene Auszüge, **es wird daher ein Auszug mit Front vom Küchenhersteller benötigt**
- Für Rahmenfronten ab 90 mm Rahmen geeignet
- Ohne Systemabdeckung

Passendes Zubehör finden Sie ab Seite 165.

FLEXON II LOW 60/4

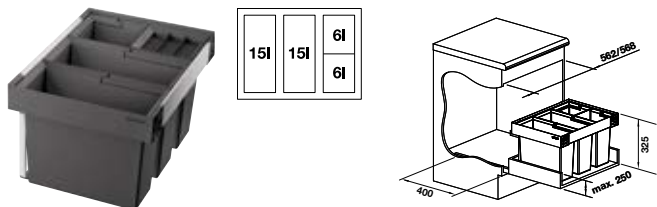

600 mm
Unter-
schrank

Kunststoff, Stahlblech 526 644

- Das System für den Einbau in vorhandene Auszüge, **es wird daher ein Auszug mit Front vom Küchenhersteller benötigt**
- Für Rahmenfronten ab 90 mm Rahmen geeignet
- Ohne Systemabdeckung
- inkl. Deckel für einen 6l Eimer

Passendes Zubehör finden Sie ab Seite 165.

FLEXON II LOW XL 60/3

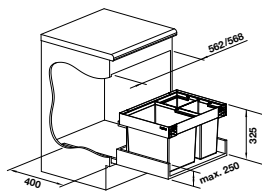
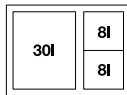

600 mm
Unter-
schrank

Kunststoff, Stahlblech	526 643
------------------------	---------

- Das System für den Einbau in vorhandene Auszüge, **es wird daher ein Auszug mit Front vom Küchenhersteller benötigt**
- Für Rahmenfronten ab 90 mm Rahmen geeignet
- Ohne Systemabdeckung
- inkl. Deckel für einen 8l Eimer

Passendes Zubehör finden Sie ab Seite 165.

FLEXON II LOW 60/3

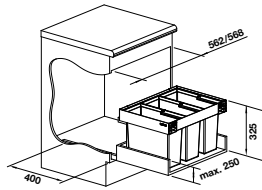

600 mm
Unter-
schrank

Kunststoff, Stahlblech	526 642
------------------------	---------

- Das System für den Einbau in vorhandene Auszüge, **es wird daher ein Auszug mit Front vom Küchenhersteller benötigt**
- Für Rahmenfronten ab 90 mm Rahmen geeignet
- Ohne Systemabdeckung

Passendes Zubehör finden Sie ab Seite 165.

FLEXON II LOW 60/2

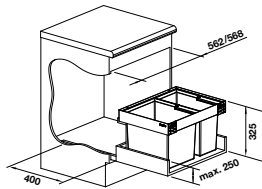
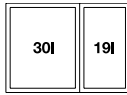

600 mm
Unter-
schrank

Kunststoff, Stahlblech	526 641
------------------------	---------

- Das System für den Einbau in vorhandene Auszüge, **es wird daher ein Auszug mit Front vom Küchenhersteller benötigt**
- Für Rahmenfronten ab 90 mm Rahmen geeignet
- Ohne Systemabdeckung

Passendes Zubehör finden Sie ab Seite 165.

FLEXON II LOW 50/3

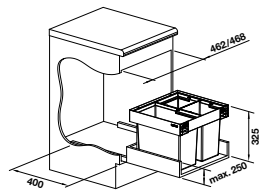
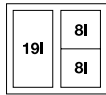

500 mm
Unter-
schrank

Kunststoff, Stahlblech	526 640	240
------------------------	---------	-----

- Das System für den Einbau in vorhandene Auszüge, **es wird daher ein Auszug mit Front vom Küchenhersteller benötigt**
- Für Rahmenfronten ab 90 mm Rahmen geeignet
- Ohne Systemabdeckung
- inkl. Deckel für einen 8l Eimer

Passendes Zubehör finden Sie ab Seite 165.

FLEXON II LOW 50/2

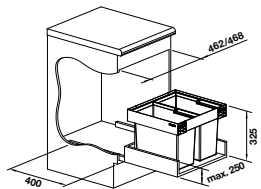
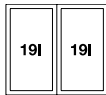

500 mm
Unter-
schrank

Kunststoff, Stahlblech	526 639
------------------------	---------

- Das System für den Einbau in vorhandene Auszüge, **es wird daher ein Auszug mit Front vom Küchenhersteller benötigt**
- Für Rahmenfronten ab 90 mm Rahmen geeignet
- Ohne Systemabdeckung

Passendes Zubehör finden Sie ab Seite 165.

BOTTON PRO 60/3 AUTOMATIC

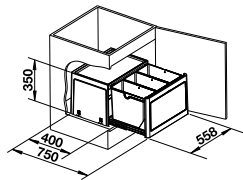

600 mm
Unter-
schrank

Kunststoff 517 470

- **System zur Bodenmontage hinter Drehtüren**, mit Türmitnehmer zum automatischen Öffnen des Abfallsystems beim Öffnen der Tür
- Es werden Türen mit min. 100 Grad Öffnungswinkel benötigt!

BOTTON PRO 45/2 AUTOMATIC

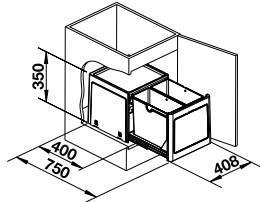
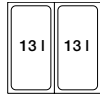

450 mm
Unter-
schrank

Kunststoff 517 468

- **System zur Bodenmontage hinter Drehtüren**, mit Türmitnehmer zum automatischen Öffnen des Abfallsystems beim Öffnen der Tür
- Es werden Türen mit min. 100 Grad Öffnungswinkel benötigt!

BOTTON PRO 60/3 MANUELL

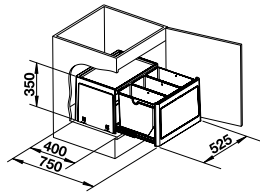

600 mm
Unter-
schrank

Kunststoff 517 469

- **System zur Bodenmontage hinter Drehtüren**, zur händischen Bedienung

BOTTON PRO 45/2 MANUELL

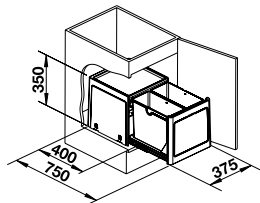
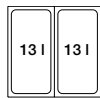

450 mm
Unter-
schrank

Kunststoff 517 467

- **System zur Bodenmontage hinter Drehtüren**, zur händischen Bedienung

BOTTON II 30/2

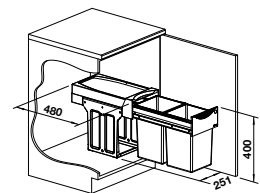

300 mm
Unter-
schrank

Kunststoff 526 376

- **System zur Bodenmontage hinter Drehtüren**, zur händischen Bedienung

SOLON-IF

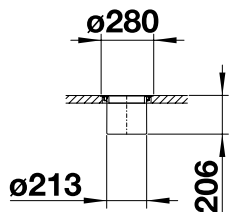

300 mm
Unter-
schrank

Edelstahl 512 471

- **System zur Montage in Arbeitsplatten**
- Aufliegender und flächenbündiger Einbau möglich
- Im Lieferumfang ist ein Deckel, 7 l Eimer und ein Aufnahme-Ring aus Edelstahl enthalten

SINGOLO



14 l

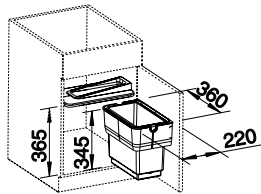

450 mm
Unter-
schrank

Kunststoff	512 880
<ul style="list-style-type: none"> – System zur Montage an Drehtüren – Eimerdeckel 	

SINGOLO XL



20 l

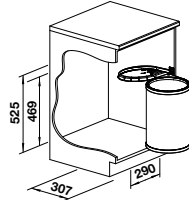

400 mm
Unter-
schrank

Kunststoff	527 971
<ul style="list-style-type: none"> – System zur Montage an Drehtüren – Eimerdeckel 	

FLAT DRAWER 60 H

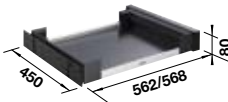

600 mm
Unter-
schrank

FÜR DREHTÜREN	
	527 666
<ul style="list-style-type: none"> – Version für 60 cm breite Schranke mit Drehtüren – Schublade mit Soft-Closing bietet Stauraum im mittleren Bereich des Unterschranks – Ideal zum Verstauen von Spülzubehör, Reinigungsutensilien, Beutelrollen, CO₂-Zylindern, Spülmaschinen-Tabs und anderen Kleinteilen – Einfacher Zugang dank Aussparung an der Schubladenfront und Vollauszug – Leicht zu reinigen 	

FLAT DRAWER 60 P

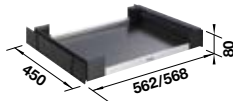

600 mm
Unter-
schrank

FÜR AUSZUGSFRONTEN	
	527 665
<ul style="list-style-type: none"> – Version für 60 cm breite Schranke mit Frontauszug, kann in Kombination mit dem Select oder Flexon Systemen verbaut werden – Schublade mit Soft-Closing bietet Stauraum im mittleren Bereich des Unterschranks – Ideal zum Verstauen von Spülzubehör, Reinigungsutensilien, Beutelrollen, CO₂-Zylindern, Spülmaschinen-Tabs und anderen Kleinteilen – Einfacher Zugang dank Aussparung an der Schubladenfront und Vollauszug – Leicht zu reinigen 	

ORGA-SHELF H



600 mm
Unter-
schrank

FÜR DREHTÜREN	
Aluminium	527 459
<ul style="list-style-type: none"> – Passend zu anderen Schrankelementen wie SELECT II, BOTTON und FLEXON II – Version für 60 cm breite Schränke mit Drehtüren 	

ORGA-SHELF P



600 mm
Unter-
schrank

FÜR AUSZUGSFRONTEN	
Aluminium	527 458
<ul style="list-style-type: none"> – Passend zu anderen Schrankelementen wie SELECT II und FLEXON II – Version für 60 cm breite Schränke mit Frontauszug 	

SELECT II ORGA

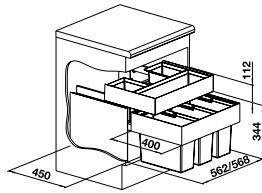

600 mm
Unter-
schrank

Zum Nachrüsten bei **SELECT II** und **FLEXON II**
in **60 cm** Unterschränken

526 212

- Optimale Raumaussnutzung durch flexiblen Stauraum
- Spielend leichtes Schließen der Schublade mit dem hochwertigen, gedämpften Selbstenzug
- Zum Nachrüsten bei **SELECT II** und **FLEXON II** in 60 cm Unterschränken
- Perfekt auf **SELECT II** und **FLEXON II** abgestimmtes Design
- Bei **SELECT II** Orga im Lieferumfang enthalten

UNIVERSAL BAG XL 40

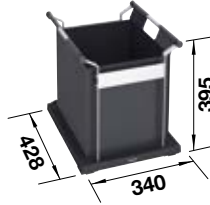

FÜR DREHTÜREN

527 669

- XL-Tasche zur Lagerung oder Sammlung von trockenen Recycling-Materialien wie Glas, Papier, Dosen oder Kunststoffen
- Starke Aluminiumstruktur hält den XL-Beutel sicher offen an Ort und Stelle
- Einfacher Zugang dank der weiten Öffnung und der Vollauszugs-Schiebefunktion
- Leicht zu reinigen: Beutel abnehmbar und mit einem milden Reinigungsmittel von Hand waschbar

STORAGE CADDY 40



FÜR DREHTÜREN

zwei Behälter

527 668

- Der Storage Caddy bietet Stauraum für Flaschen oder andere Utensilien
- Lässt sich leicht abnehmen und wieder auf die verschiebbare Bodenschale stellen
- Einfacher Zugang dank des Griffs und der Vollauszugs-Schiebefunktion mit Softeinzug
- Leicht zu reinigen dank der großzügigen und glatten Oberflächen

STORAGE CADDY 20

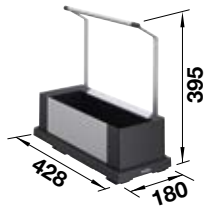

FÜR DREHTÜREN

ein Behälter

527 667

- Der Storage Caddy bietet Stauraum für Flaschen oder andere Utensilien
- Lässt sich leicht abnehmen und wieder auf die verschiebbare Bodenschale stellen
- Einfacher Zugang dank des Griffs und der Vollauszugs-Schiebefunktion mit Softeinzug
- Leicht zu reinigen dank der großzügigen und glatten Oberflächen

SELECT CLIP

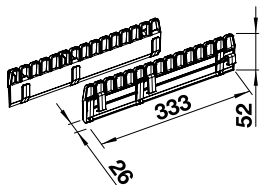

Geeignet für alle **SELECT II** und **FLEXON II**-
Eimergrößen ab **15 l**

521 300

- Praktische Müllbeutel-Halterung für **BLANCO SELECT II** und **FLEXON II**
- Clip-On-Leisten zur einfachen und sicheren Müllbeutelbefestigung
- Geeignet für alle **BLANCO SELECT II** und **FLEXON II**-Eimergrößen ab 15 Liter und alle Müllbeutelgrößen
- Lösung für optimale Volumennutzung der **SELECT II**- und **FLEXON II**-Eimer
- Perfekt auf **BLANCO SELECT II** und **FLEXON II** abgestimmtes Design

SELECT AUTOMOVE



Elektrisches Öffnungssystem für
BLANCO SELECT II

521 301

- Elektrisches Öffnungssystem für 60er **SELECT II** Varianten (nicht für **SELECT II COMPACT**)
- Sanfte Öffnungsunterstützung bei allen Auszugsfronten durch Antippen
- Mehr Gestaltungsfreiheit auch für grifflose Fronten in der Küche
- Anlehnschutz gegen unbeabsichtigtes Öffnen
- Einfache und schnelle Montage
- Ablaufgarnitur mit Raumparröhr empfohlen

MOVEX

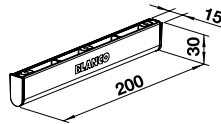

Für alle Auszugsfronten geeignet

519 357

- Die komfortable Fußbetätigung für SELECT II und alle Auszugsfronten in Küchenunterschrank
- Empfohlene Sockelhöhe für den Einbau: mind. 100 mm

UNIVERSALBOX

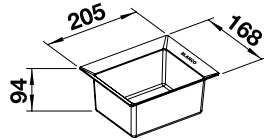

Einhängbar in 8 l, - 15 l oder 19 l Eimer von SELECT II und FLEXON II

229 342

DEPOTSCHALE



Passend für SELECT II 40 Combi sowie allen 30 Liter Eimern

235 845

- inkl. Deckel

SELECT EIMER



Geeignet für SELECT II und FLEXON II-Systeme

30 Liter (B 372 x T 309 x H 313 mm)	229 333
19 Liter (B 372 x T 209 x H 313 mm)	229 332
17 Liter (B 292 x T 258 x H 313 mm)	235 432
16 Liter (B 372 x T 184 x H 313 mm)	229 331
15 Liter (B 372 x T 172 x H 313 mm)	229 330
13 Liter (B 185 x T 309 x H 313 mm)	205 574
8 Liter (B 185 x T 210 x H 313 mm)	231 973
6 Liter (B 185 x T 170 x H 313 mm)	231 971

EIMERDECKEL



Geeignet für SELECT II und FLEXON II-Systeme

Deckel für 15 Liter Eimer	229 338
Deckel für 8 Liter Eimer	231 975
Deckel für 6 Liter Eimer	231 974

AKTIVBIO-DECKEL



- Filtertausch alle 3 Monate empfohlen
- Set deckt den empfohlenen Jahresbedarf

Passend für SELECT II und FLEXON II Systeme

Deckel für 8 Liter Eimer	524 220
Deckel für 6 Liter Eimer	524 219

SELECT II RAHMENSTEG



Nicht kombinierbar mit SELECT II Combi, SELECT II Compact 60/2 und SELECT II 45/2

	239 913
--	---------

- Flexibel einsetzbarer Rahmensteg
- Ermöglicht die einfache Eimerumrüstung von z.B. SELECT II 60/2 mit zwei Eimern auf XL 60/3 mit drei Eimern
- Noch mehr Möglichkeiten bei der Eimerkonfiguration: bis zu sechs 6 l Eimer im SELECT II
- Nicht kombinierbar mit SELECT II Combi, Compact 60/2 und 45/2

KOMPOSTIERBARE MÜLLBEUTEL NEU



Größe S 6-8 Liter Eimer	527 870
Größe M 15-9 Liter Eimer	527 871

- Eine Rolle enthält 15 Müllbeutel
- Biologisch Abbaubarer Kunststoff

HAUSHALTMÜLLBEUTEL NEU



Größe M 15-19 Liter Eimer	527 868
Größe L 30 Liter Eimer	527 869

- Eine Rolle enthält 15 Müllbeutel
- 50% recycelter Kunststoff

ORDNUNG IST DAS HALBE KÜCHENLEBEN.



ZUBEHÖR



DREHBETÄTIGUNG RUND



- Durchmesser 47 mm
- Höhe 18 mm
- Lochbohrung 35 mm

	Oberfläche poliert	119 293
--	--------------------	---------

ZUGKNOPF

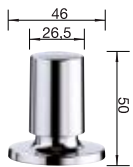

- Lochbohrung 35 mm

METALLISCHE OBERFLÄCHE		
	Kunststoff verchromt	225 112
	chrom	221 339
	Edelstahl gebürstet	226 540
	Edelstahl Seidenmatt	222 118
	satin dark steel	206 902
	satin platinum	207 411
	satin gold	203 495
	schwarz matt	238 688

PUSHCONTROL II

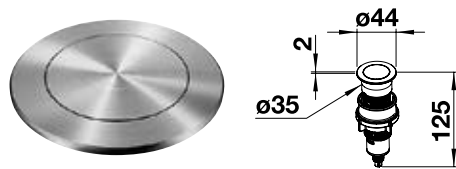

- Lochbohrung 35 mm
- **Nur für Modelle mit InFino Ablaufsystem geeignet!**

	Edelstahl	233 696
	satin dark steel	NEU 210 668
	satin platinum	NEU 210 669
	satin gold	NEU 210 667
	schwarz	NEU 210 666

NACHRÜSTSET INFINO



		232 459
--	--	---------

- Nachrüst-Set passend für Becken und Spülen mit dem Ablaufsystem InFino: CLARON, ZEROX, PLEON, SOLIS, ETAGON, ANDANO, SUBLINE, ELON und FARON

PUSHCONTROL NACHRÜSTSET



- Lochbohrung 35 mm
- Nur für Modelle mit InFino Ablaufsystem geeignet!

● Edelstahl	525 272
-------------	---------

STOPFEN MANUELL INFINO



	121 710
--	---------

AB- U. ÜBERLAUFSET

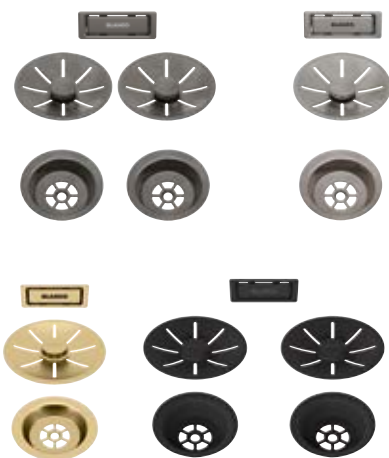

METALLISCHE OBERFLÄCHE

● für Einzelbecken satin dark steel	206 900
● für Doppelbecken satin dark steel	206 901
● für Einzelbecken satin platinum	207 406
● für Doppelbecken satin platinum	207 410
● für Einzelbecken satin gold	203 476
● für Doppelbecken satin gold	203 477
● für Einzelbecken schwarz	239 975
● für Doppelbecken schwarz	239 979

passend für Spülen mit dem Ablaufsystem InFino: SUBLINE Silgranit, ETAGON, PLEON, PALONA, ZENAR, SOLIS, DIVON II, AXIS III 6S-IF, ZEROX, CLARON, VINTERA, ADIRA

CAPFLOW™ AUSLAUFABDECKUNG

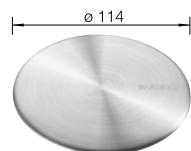

EDELSTAHL

	517 666
--	---------

- Ästhetische Abdeckung des Auslaufs
- Volle Funktionstüchtigkeit des Siebkörbchens
- Universell einsetzbar für alle BLANCO Spülen und Becken mit 3,5-Auslauf
- Nicht kompatibel mit InFino-Ablaufsystem

DAILYCLEAN+



TÄGLICHE PFLEGE

526 305

- Professioneller Kalkentferner für alle Spülen- und Armaturenoberflächen
- Schonend
- für die tägliche Anwendung geeignet

SILGRANIT CLEANING SET



SILGRANITPFLEGEMITTEL

527 033

- Set bestehend aus DailyClean+, DeepClean Silgranit und Reinigungsschwamm
- DailyClean+ für die Reinigung von Kalkflecken
- DeepClean Silgranit für die Reinigung von Fett und Stärke

DEEPCLEAN STAINLESS STEEL



EDELSTAHLPFLEGEMITTEL

526 306

- Zur Tiefenreinigung von Spülen aus Edelstahl
- Kommt immer dann zum Einsatz, wenn sich Verunreinigungen bei der täglichen Pflege nicht mehr entfernen lassen
- Hilft bei der Entfernung kleiner Kratzer, Fremdstoffe und Flecken
- Lässt Wasser abperlen, beugt vor gegen Fingerabdrücke und Verschmutzung
- Nicht geeignet für Edelstahloberflächen in Durinox, Naturfinish, DarkSteel, sowie verchromte Flächen und Küchenarmaturen

DEEPCLEAN CERAMIC



KERAMIKPFLEGEMITTEL

526 308

- Zur Tiefenreinigung von Becken aus Keramik
- Kommt immer dann zum Einsatz, wenn sich Verunreinigungen bei der täglichen Pflege nicht mehr entfernen lassen
- Fett- und kalklösend, entfernt Verschmutzungen und Metallabriebe
- Poliert und konserviert
- Auch für Edelstahlspülen in Naturfinish, sowie Ceran-Kochfelder geeignet

MICROFASERTUCH



TÄGLICHE PFLEGE

126 999

- Für alle Oberflächen
- Zur täglichen Reinigung ohne Streifenbildung

KLAPPMATTE



- Kann auf der Abtropffläche, über dem Becken oder auf der Arbeitsplatte platziert werden
- Erweitert die Vielseitigkeit der Spülen, z.B. beim Abtropfen von Spülgut oder Befüllen von Töpfen
- Variable Platzierung auf der Abtropffläche, dem Becken oder außerhalb der Spüle
- Leicht zu verstauen dank der praktischen Klappfunktion
- Maximale Traglast von 10kg, nicht für den Geschirrspüler geeignet

EDELSTAHL/KUNSTSTOFF

460 x 425 mm	238 482
--------------	---------

passend für Becken bis 400 mm Breite insbesondere PLEON, SUBLINE (Silgranit und Keramik) ANDANO, CLARON, SUPRA, ZEROX, SOLIS

460 x 440 mm	238 483
--------------	---------

Passend für Becken bis 420 mm Breite insbesondere, DIVON, PLEON, SUBLINE (Silgranit und Keramik) ANDANO, CLARON, SUPRA, ZEROX, ZENAR, SOLIS

TOP-SCHIENEN

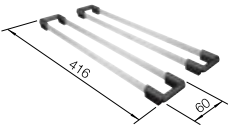

- Auf dem Beckenrand platziert, bauen die Top-Schienen eine Brücke über die Spüle und bilden so eine zweite Arbeitsebene
- Weitere Nutzungsmöglichkeiten auf der Arbeitsplatte (z.B. als Topfuntersetzer)
- Aus hochwertigem Edelstahl
- Empfohlen für NAYA, PLEON und SUBLINE aus SILGRANIT sowie folgende Edelstahl Becken: ETAGON (nur oben), CLARON, ZEROX, ANDANO, SOLIS und SUPRA

EDELSTAHL/KUNSTSTOFF

Set Top Schienen 400	235 906
----------------------	---------

BECKENGITTER

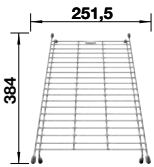

- Einklemmt in das Becken kreiert das Beckengitter eine zusätzliche Funktionsebene zum Geschirr abtropfen, Lebensmittel abwaschen, etc.
- dient auf der Arbeitsplatte als Topfuntersetzer, aus hochwertigem Edelstahl
- empfohlen für NAYA, PLEON und SUBLINE aus SILGRANIT und Keramik

EDELSTAHL

	234 795
--	---------

ECK-SCHALE

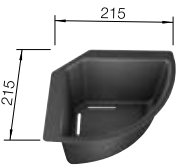

- Spül- und Abtropfschale für Lebensmittel und Geschirr
- Praktische Ablage für Spülutensilien
- Variable Platzierung mit stabilem Halt
- Effektive und flexible Beckennutzung
- Aus hochwertigem Kunststoff
- Empfohlen für DALAGO, METRA, PLEON, ZIA, LEXA, NAYA, SUBLINE, ETAGON, ANDANO, PALONA

KUNSTSTOFF

schwarz	235 866
---------	---------

WELLENTROPF



- Außergewöhnliches, attraktives Design in Wellenoptik
- Hohe Funktionalität durch sehr gute Ablaufwirkung und sicheren Stand für das Geschirrgut
- Ideale Ergänzung zu Becken im Unterbau, mit IF-Flachrand und mit klassischem Profilrand, auch für Silgranit Spülen geeignet

KUNSTSTOFF

schwarz-grau	230 734
--------------	---------

ABTROPFWANNE

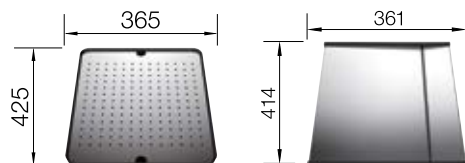

KUNSTSTOFF

schwarz mit Edelstahl Loch-Einsatz	513 485
------------------------------------	---------

Anlegbarer Tropf Edelstahl glatt	223 067
----------------------------------	---------

MULTIFUNKTIONSKORB AUS EDELSTAHL



EDELSTAHL

223 297

GESCHIRRKORB

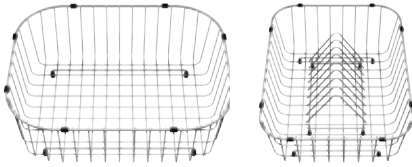

Edelstahl

220 573

Edelstahl, mit Tellerstapler
(entnehmbar)

507 829

SCHNEIDAUFLAGE



- Spülmaschinen geeignet bis 65°C
- Ideale Schonung von Messer und Schneidbrett
- Lebensmittelecht und hygienisch
- Universell einsetzbar auf BLANCO Schneidbrettern

KUNSTSTOFF

flexible Schneidauflage

225 469

UNIVERSALSCHNEIDBRETTER FÜR EINBAU VON OBEN

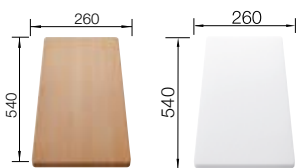

An den Außenkanten der Spüle geführtes Schneidbrett, erhältlich in massiver Buche oder Kunststoff, geeignet, 500 mm oder 510 mm Außenmaß

Buche massiv, Spülenbreite 500 mm

218 313

Buche massiv, Spülenbreite 510 mm

225 362

Kunststoff weiß, Spülenbreite 510 mm

210 521

Kunststoff weiß, Spülenbreite 500 mm

217 611

UNIVERSALSCHNEIDBRETTER FÜR U UND IF BECKEN

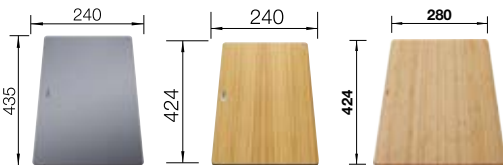

Geeignet für Becken mit einer Lichte von 400mm (z.B. ETAGON, SUBLINE, ROTAN, PLEON, CLARON, ANDANO, SOLIS - nicht für Keramik oder IF/A-Becken!)

Sicherheitsglas

227 697

Esche-Compound

230 700

Schneidbrett aus Bambus

239 449

GERUCHSVERSCHLUSS



Standard

137 267

mit flexiblem Schlauch

137 262

Flexloc, Space Saving Siphon

203 333

- alle Varianten mit Abgang 40 und 50mm

BECKENVERBINDUNG



Beckenverbindung beim Einbau von 2 Becken mit 3 1/2" Korbventilen

225 088

SCHLAUCHBRAUSENFÜHRUNG



für Küchenarmaturen	511 920
---------------------	---------

Verhindert das Verhaken des Brauseschlauches beim Müllsystem bzw. eines Auszuges.

FLEXIBLE VERBINDUNGSSCHLÄUCHE



500 mm (mit 3/8" Schraubverbindung)	511 321
300 mm (mit 3/8" Schraubverbindung)	511 320

HAHNLOCHSTOPFEN



EDELSTAHL GLÄNZEND	
--------------------	--

48 mm Ø	137 164
---------	---------

Zum Verdecken nicht benötigter Armaturenlochbohrungen

ARMATURENSTABILISIERUNG

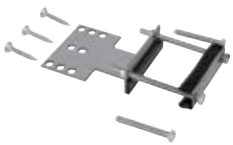

75 mm Winkelblech	513 384
-------------------	---------

Zur Fixierung der Armatur an der Arbeitsplattenunterseite

LAMINARSTRAHLREGLER



121 193

- Kristallklarer, spritzfreier Laminarstrahl/Klarstrahl
- Verlängerte Lebenszeit des Strahlreglers
- Perfekte Strahlqualität auch unter schwierigen Durchflussbedingungen
- Das integrierte Schutzsieb hält grobe Feststoffe zurück
- passend für BLANCO Modelle: CARENA HD, CORESSA-F HD, JURENA HD, VONDA HD

LAMINARSTRAHLREGLER



121 196

- Kristallklarer, spritzfreier Laminarstrahl/Klarstrahl
- Verlängerte Lebenszeit des Strahlreglers
- Perfekte Strahlqualität auch unter schwierigen Durchflussbedingungen
- Das integrierte Schutzsieb hält grobe Feststoffe zurück
- passend für BLANCO Modelle: FONTAS II / S, CATRIS-S HD, CATRIS-S Flexo HD

LAMINARSTRAHLREGLER



121 195

- Kristallklarer, spritzfreier Laminarstrahl/Klarstrahl
- Verlängerte Lebenszeit des Strahlreglers
- Perfekte Strahlqualität auch unter schwierigen Durchflussbedingungen
- Das integrierte Schutzsieb hält grobe Feststoffe zurück
- passend für BLANCO Modelle: ELOSPE-F-II HD

LAMINARSTRAHLREGLER



121 232

- Kristallklarer, spritzfreier Laminarstrahl/Klarstrahl
- Verlängerte Lebenszeit des Strahlreglers
- Perfekte Strahlqualität auch unter schwierigen Durchflussbedingungen
- Das integrierte Schutzsieb hält grobe Feststoffe zurück
- passend für BLANCO Modelle: AMIBS HD, ANTAS HD, ANTAS-S HD, CANDO HD, DARAS HD, DARAS-S HD, DARAS-S-F HD, KANO-S HD, LINUS HD, LINUS-F HD, LINUS-S HD, LINUS-S-F HD, MIDA HD, MILA-S HD, MILI HD, TRADON HD

LAMINARSTRAHLREGLER



122 294

- Kristallklarer, spritzfreier Laminarstrahl/Klarstrahl
- Verlängerte Lebenszeit des Strahlreglers
- Perfekte Strahlqualität auch unter schwierigen Durchflussbedingungen
- Das integrierte Schutzsieb hält grobe Feststoffe zurück
- passend für BLANCO Modelle: AVONA HD, AVONA-S HD

LAMINARSTRAHLREGLER



121 233

- Kristallklarer, spritzfreier Laminarstrahl/Klarstrahl
- Verlängerte Lebenszeit des Strahlreglers
- Perfekte Strahlqualität auch unter schwierigen Durchflussbedingungen
- Das integrierte Schutzsieb hält grobe Feststoffe zurück
- passend für BLANCO Modelle: LANORA HD, LANORA-S HD, LINEE HD, LINEE-S HD, drink.soda EVOL-S Pro HD

LAMINARSTRAHLREGLER



123 426

- Kristallklarer, spritzfreier Laminarstrahl/Klarstrahl
- Verlängerte Lebenszeit des Strahlreglers
- Perfekte Strahlqualität auch unter schwierigen Durchflussbedingungen
- Das integrierte Schutzsieb hält grobe Feststoffe zurück
- passend für BLANCO Modelle: CANDOR-S HD, CARENA-S HD, JURENA-S HD, KANO HD, LARESSA-F HD, LIVIA-S HD, MIDA-S HD, MILA HD,

DIAMANT-LOCHSÄGE FÜR SILGRANIT



ø 35 mm

122 071

Zum Bohren der vorgefrästen Lochbohrungen (35 mm) bei Spülen aus SILGRANIT

LOCHWERKZEUG



- Lochwerkzeug 35 mm Ø
- Für das Anbringen von Batteriebohrungen in Spülen aus Edelstahl

ø 35 mm

137 001

WORKTOP ORGANIZER MAIN SET



- Verbesserte Funktionalität in der Küche dank des Sets mit ausziehbarem Halter für die Spüle, Spülmittelspender, kleinem Behälter für Reinigungsutensilien und Abtropfgitter
- Ausziehbarer Halter für BLANCO Becken mit einer Breite zwischen 396 mm und 440 mm
- Kunststoffteile aus 100 % recyceltem Material

527 448

WORKTOP ORGANIZER SOAP DISPENSER



- Verbesserte Funktionalität in der Küche dank des Sets mit Spülmittelspender, kleinem Behälter für Reinigungsutensilien und Abtropfgitter
- Flexibler Einsatz auf der Arbeitsplatte oder am Spülbeckenrand für optimierte Arbeitsabläufe in der Küche
- Kunststoffteile aus 100 % recyceltem Material

527 449

WORKTOP ORGANIZER CONTAINER



- Verbesserte Funktionalität in der Küche dank des Sets mit großem Behälter für Reinigungsutensilien und Abtropfgitter
- Flexibler Einsatz auf der Arbeitsplatte oder am Spülbeckenrand für verschiedene Arbeitsabläufe in der Küche
- Kunststoffteile aus 100 % recyceltem Material

527 450

SINK DRAINER 2-IN-1

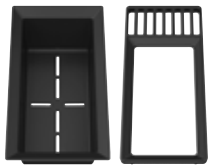

- Multifunktionale Rahmen- und Resteschalenkombination mit integrierter Abtropffläche
- Mehr Stauraum und Ordnung, perfekt abgestimmt auf die Spülen ADIRA XL 6 S und 45 S sowie die Abfallsysteme SELECT II und FLEXON II
- Die Universalgröße ermöglicht die Verwendung mit anderen Spülen von 40cm Breite
- Hergestellt aus lebensmittelechtem und spülmaschinenfestem Material

527 644

SQUEEGHEE



- Durch vier verschiedene Ecken passend für nahezu alle Spülenecken
- Mit den glatten Seiten einfach Küchenreste, Schmutz und Wasser von der Arbeitsplatte oder der Spüle wischen
- Ergonomisches Handling dank Kugelform und griffiger Oberfläche
- Hergestellt aus strapazierfähigem, lebensmittelechtem, hochwertigem Silikon
- Funktioniert effizient auf Silgranit-, Keramik- und Edelstahlspülen
- Hygienisch und wiederverwendbar - verliert mit der Zeit nicht seine ursprüngliche Form
- Trocknet schnell und lässt sich dank seiner geringen Größe und Form leicht verstauen

526 713

WASSERKARAFFE



- 1 Liter Wasserkaraffe aus Borosilikatglas mit Marmordeckel
- Karaffe spülmaschinene geeignet, Deckel per Hand zu reinigen
- Perfekte Ergänzung für alle Filterarmaturen oder drink.systems

Klarglas

527 671

Milchglas

527 672

STAINLESS STEEL WATER BOTTLE



- Doppelwandige, isolierte 700-ml-Edelstahlflasche für prickelndes, heißes und normales Leitungswasser
- Perfekte Ergänzung für alle Filterarmaturen oder drink.systems
- Einfaches Befüllen und Reinigen durch breiten Ausguß und spülmaschinenfeste Materialien

Edelstahl

527 673

WENN SIE UNS BRAUCHEN,
SIND WIR DA.



UNSER BLANCO TEAM VOR ORT

100
1925 2025

IMMER FÜR SIE DA

Das Sales- und Kundendienstteam in unseren Vertriebsbezirken freut sich auf Ihre Kontaktaufnahme. Wir garantieren schnelle und direkte Problemlösung ohne Umwege. Sie vermissen eine Produktinformation oder haben Fragen zu Lieferzeiten? Sprechen Sie uns an. Sie sind sich nicht sicher, in welcher Region Sie sind? Dann helfen Ihnen die Kollegen am anderen Ende gerne weiter.

IHR ANSPRECHPARTNER NACH REGIONEN

●	01 Wien, Niederösterreich (ausgenommen West- und Süd-Niederösterreich), Nördliches Burgenland (ND, E, EU, MA) Außendienst: Jakob Göttl	T: +43 664/445 32 05 jakob.goeltl@blanco.at
○	02 Oberösterreich, westliches Niederösterreich (GD, ZT, WT, AM, SB, HO, ME) Außendienst: Florian Piribauer	T: +43 664/932 16 641 florian.piribauer@blanco.at
●	03 Tirol, Vorarlberg, Salzburg Außendienst: Markus Neuner	T: +43 664/425 88 92 markus.neuner@blanco.at
○	04 Kärnten, Steiermark, Osttirol, südliches Niederösterreich (WN, NK, WB), südliches Burgenland (OP, OW, GS, JE) Außendienst: Wolfgang Raffer	T: +43 664/419 12 69 wolfgang.raffer@blanco.at

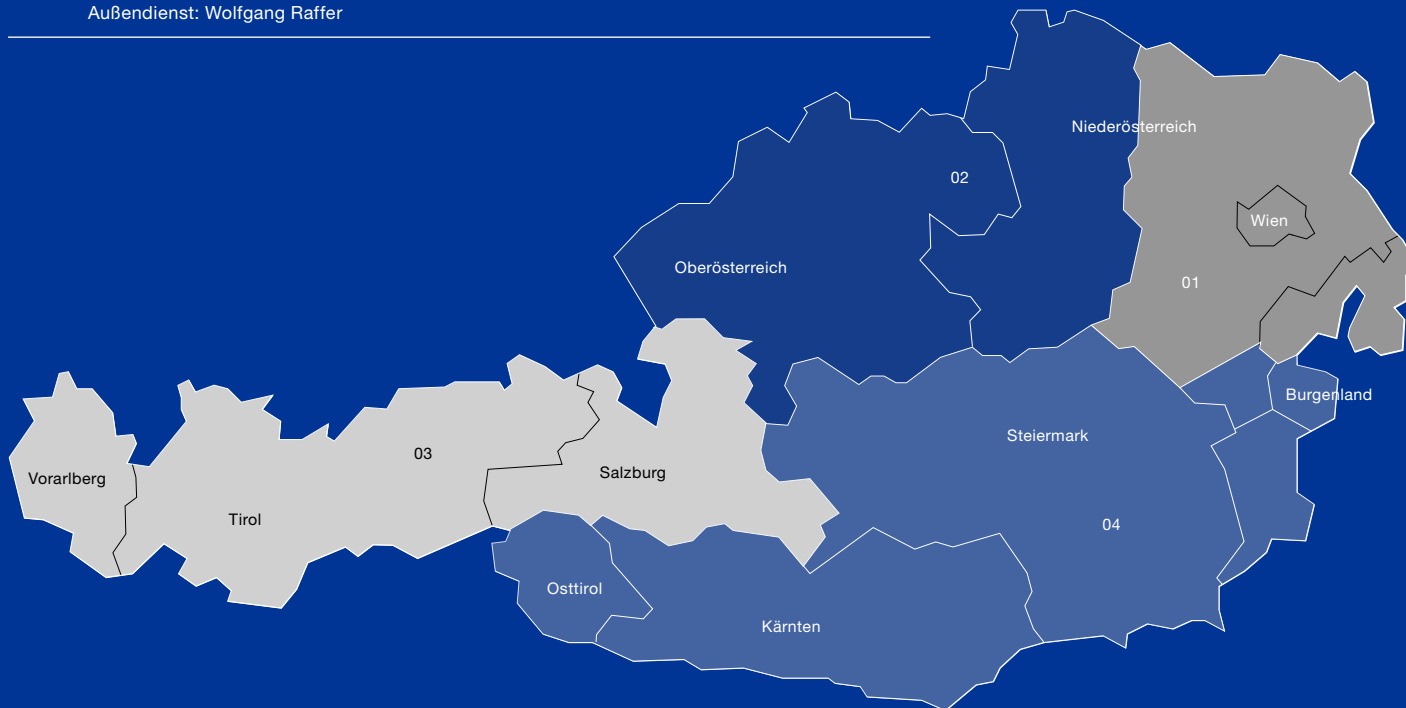

6677/AT/01-2025 © BLANCO GmbH + Co KG 2025 Alle Rechte, sowie Änderungen und Irrtümer vorbehalten. Farbabweichungen möglich.

SO ERREICHEN SIE UNSER ZENTRALES BLANCO TEAM

VERTRIEBSZENTRUM ÖSTERREICH

BLANCO AUSTRIA KÜCHENTECHNIK
GMBH
Ignaz-Köck-Straße 11
A-1210 Wien
Telefon +43 1 278 28 23
office@blanco.at
blanco.at

UNSER VERTRIEBSZENTRUM
ist Montag – Donnerstag von
8 Uhr – 12 Uhr und von 13 Uhr – 17 Uhr
und Freitag von 8 – 12.30 Uhr
erreichbar.

TECHNISCHER KUNDENDIENST

KUNDENDIENST
Telefon +43 1 278 28 23
Mobil +43 664 240 60 44
(außerhalb der Geschäftszeiten)
kundendienst@blanco.at

ERSATZTEILE
Telefon +43 1 278 28 23
ersatzteile@blanco.at

Unsere Online-Ersatzteilkatalog finden
Sie unter: www.blanco.at

SCHAURaum IN WIEN

Besuchen Sie den BLANCO Schauraum
in unserem Vertriebszentrum in Wien und
überzeugen Sie sich vor Ort von unseren
hochwertigen Produkten.

Von Montag – Donnerstag von
8 Uhr – 12 Uhr / 13 – 16.30 Uhr und am
Freitag von 8 Uhr – 12 Uhr werden Sie von
unserem Innendienstteam kompetent und
charmant beraten. Der Verkauf erfolgt
ausschließlich über den qualifizierten
Fachhandel.

24H ONLINESHOP

Online: www.blanco.at